



Werkzeug für Rebellen





Wir lieben Innovationen. Wir lieben Design. Wir lieben Rock'n'Roll.

Wir glauben fest daran, dass unsere Werkzeuge das Leben unserer Anwender einfacher, sicherer und „full of joy“ machen. Niemals geben wir uns mit vorhandenen Standards zufrieden.

Schraubwerkzeuge gibt es viele. Aber anders als andere glauben wir nicht, dass Werkzeuge irgendwann zu Ende erfunden sind. Wir suchen ständig nach neuen Ideen. Wir denken anders. Wir stellen in Frage. Und entwickeln dabei Schraubwerkzeuge wie die Knarre Zyklop oder den Maulschlüssel Joker, die Altbewährtes auf den Kopf stellen.

1.500 Wera Tool Rebels haben Spaß daran, Schraubwerkzeuge jeden Tag neu zu erfinden und an Problemlösungen für Sie zu arbeiten. Bei allem Spaß haben wir auch Erfolg. Unsere Reklamationsquote geht gegen Null. Wir freuen uns über zahlreiche Auszeichnungen unserer Kunden und sind stolz auf unsere Designpreise.

Sie wollen etwas über Schraubwerkzeuge wissen? Wir sind weltweit für Sie da und unter den über 3.000 verschiedenen Werkzeugen ist sicher auch das richtige Tool für Sie dabei.

Wer sind die Tool Rebels?

Der Ausdruck Tool Rebel (von lat. rebellis, „aufständisch“) bezeichnet in seinem Umfang jemanden, der ungewöhnliche Wege geht und Werkzeug sozusagen neu erfindet. Der nicht mit vorhandenen Standards zufrieden ist. Der gerne den Status Quo in Frage stellt.

Entstanden ist der Begriff, als der Schraubwerkzeughersteller Wera seine Kunden gefragt hat, was sie von ihm halten. Viele Kunden bezeichnen Wera-Mitarbeiter als Tool Rebels, weil sie ungewöhnliche Problemlöser ausgetüftelt haben, dabei auch noch gut drauf sind und Rock 'n' Roll lieben. Die Tool Rebels haben einen Weg gefunden, sich selbst auf Fotos mit Gruß und Gestik in einer ganz besonderen Art und Weise zu inszenieren.

Die Tool Rebel Gang kennt keine Grenzen. Inzwischen bezeichnen sich auch einige Kunden und Anwender auf allen Kontinenten als Tool Rebels. Weil sie Wera Werkzeuge lieben und Rock-Musik hören.



/weratoolrebels

Inhalt

Der Kraftform-Griff	6	Drehmoment-	
Kraftform VDE	8	schraubendreher	36
Kraftform VDE iS	8	Click-Torque	
Der Schraubmeißel	10	Drehmomentschlüssel	38
Kraftform Micro	12	Safe-Torque	
Kraftform Stainless	14	Drehmomentschlüssel	40
Quergriff Schraubendreher	16	Kraftform Kompakt	42
Kraftform Turbo	18	Lasertip	44
Joker 6000, 6001, 6002	20	Take it easy Werkzeugfinder	46
Joker 6003	20	Hex-Plus Werkzeuge	47
Joker 6004	22	Rapidaptor	48
Zyklop Speed Knarre	24	Impaktor-Technologie	50
Zyklop Metal Knarre	26	Diamantbeschichtete Bits	52
Zyklop Pocket Knarre	28	BiTorsion Bits und Bithalter	53
Zyklop Hybrid Knarre	30	Werkzeuge mit Haltefunktion	54
Zyklop Mini Knarre	32	Wera 2go	56
Die Koloss Knarre	34	Textile Boxen	58

Der Kraftform-Griff

Die Grundüberlegung zur Urform des Kraftform-Griffes – die Hand soll die Form des Handgriffes vorgeben – hat sich bis heute als richtig erwiesen. Bereits in den 60er Jahren entwickelte Wera mit dem weltweit anerkannten Fraunhofer-Institut für Arbeitswirtschaft und Organisation einen Schraubendrehergriff, der in der Form der menschlichen Hand angepasst ist. Nach langer Entwicklungsarbeit wurde 1968 der Wera Kraftform-Griff in den Markt eingeführt. Bis heute wurde er durch neue Technologien optimiert, jedoch hat er die bewährte Form behalten, denn auch die menschliche Hand hat sich seitdem nicht geändert.

Die große Kontaktfläche – mit besonders hoher Reibung zu den Weichzonen – ergibt eine hohe Drehmomentübertragung, ohne durch Kanten verursachte Druckstellen.

Die für den Griff verwendeten harten Materialien garantieren schnelles Umgreifen ohne die Gefahr des „Festklebens“ der Haut am Griff. Die weicheren, „rutschfesten“ Zonen ermöglichen die verlustarme Übertragung hoher Drehmomente.

Der Sechskantabrollschutz erschwert lästiges Wegrollen am Arbeitsplatz. Damit hört die Suche nach heruntergefallenem Werkzeug auf.





Kraftform VDE

Wir möchten, dass unsere Anwender sicher und komfortabel arbeiten. Also haben wir die Vorteile der Kraftform Technologie auch auf den VDE Bereich übertragen.

Die Stückprüfung bei 10.000 Volt gemäß IEC 60900 garantiert sicheres Arbeiten unter Spannung bis 1.000 Volt.

Auch bei extremen Einsatzbedingungen ist durch die geprüfte Kaltschlagfestigkeit bei $-40\text{ }^{\circ}\text{C}$ die Sicherheit gewährleistet.

Kraftform VDE iS

Reduzierter Klingendurchmesser mit integrierter Schutzisolation, so können tiefliegende Schraub- und Federelemente erreicht und betätigt werden, stückgeprüft gemäß IEC 60900.

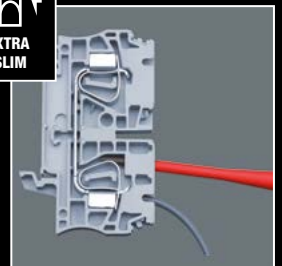
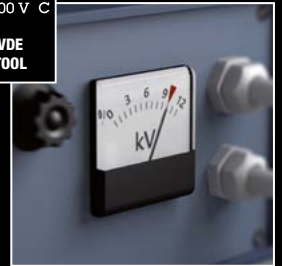

Der Schraubmeißel

Schraubendreher werden häufig als Meißel missbraucht. Das ist gefährlich. Der Schraubmeißel ist die Lösung, wenn Sie nicht nur schrauben wollen. Zum Schrauben, Meißeln, Stemmen und Lösen festsitzender Schrauben. Wera Schraubmeißel: Der Schraubendreher, wenn es hart zur Sache geht!

Mit integrierter Schlagkappe zur Erhöhung der Lebensdauer und Reduzierung der Splittergefahr. Dennoch gilt grundsätzlich: Schutzbrille tragen!

Mit durchgehender Sechskantklinge aus hochwertigem Bits-Material – dadurch verlustfreie Kraftübertragung auch bei Hammerschlägen. Das zähhart vergütete Material verhindert Absplittern oder Bruch der Klinge.

Über die integrierte Sechskantschlüsselhilfe können mit Maul- oder Ringschlüssel höhere Drehmomente übertragen werden.

NEU: Kompakter und robuster Wechselklingen-Schraubendreherersatz mit zuschaltbarer manueller Schlagschraubfunktion.

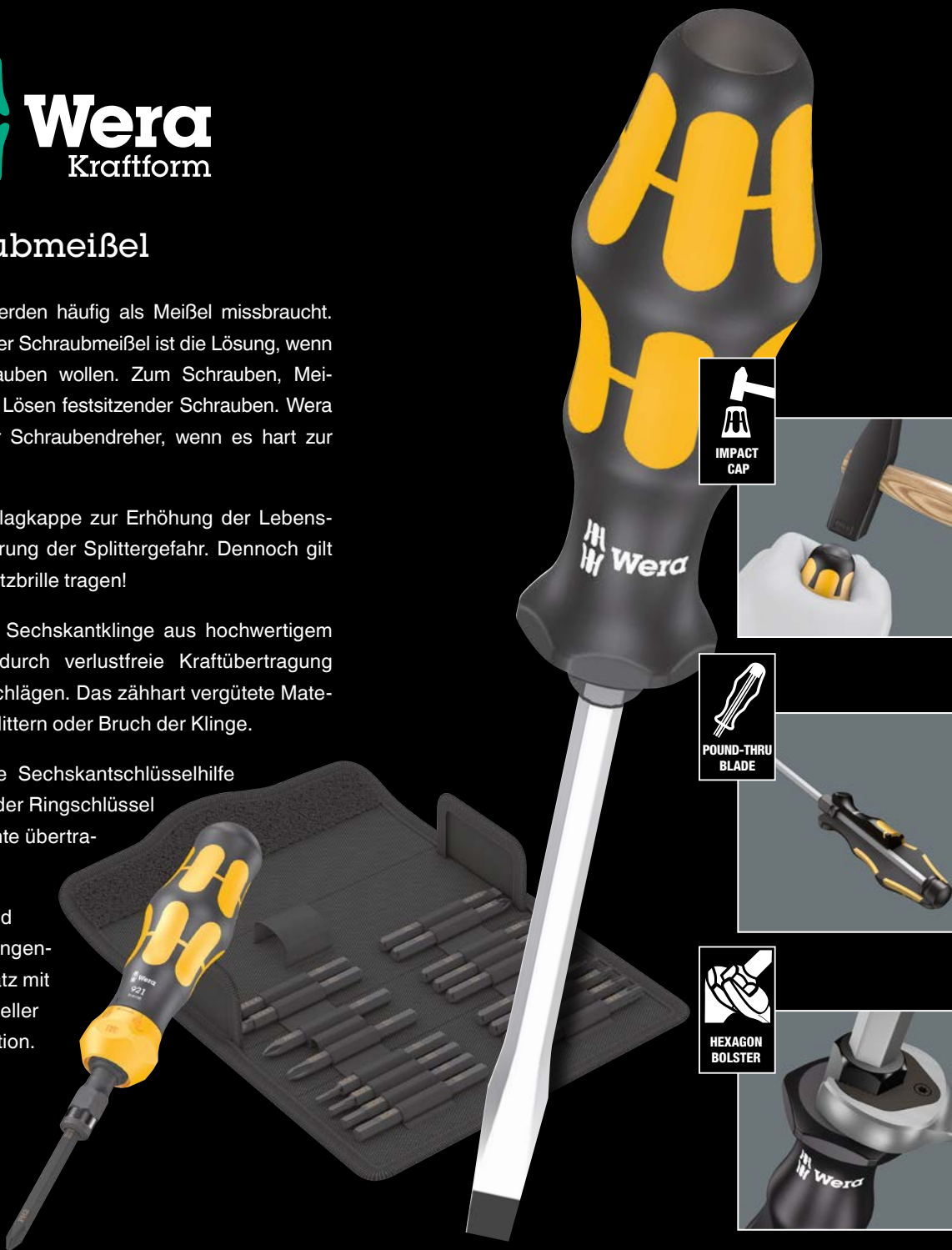

Kraftform Micro

Verschrauben in Elektronik und Feinmechanik ist oft mühsam und zeitraubend. Damit wollten wir uns nicht zufrieden geben. Wir haben herausgefunden, was dem Anwender wichtig ist – Arbeitsgeschwindigkeit, Drehmoment, Genauigkeit – und uns ganz speziell darum gekümmert.

Der Kraftform Micro mit seinen drei Zonen und ihrer speziellen Anordnung erfüllt diese Anforderungen perfekt. Die leichtlaufende Kappe, auf der die Hand abgestützt werden kann, unterstützt diese Vorteile ideal.

Die Präzisionszone direkt über der Klinge gibt dem Anwender ein gutes Gefühl für den richtigen Drehwinkel bei Justierarbeiten.

Die Kraftzone mit integrierten Weichzonen in Nähe der Klingenspitze sorgt für die Übertragung hoher Löse- und Anzugsmomente, ohne dass der Kontakt zur Schraube verloren geht.

Die Schnelldrehzone unterhalb der drehbaren Kappe ermöglicht blitzschnelles Zwirbeln.

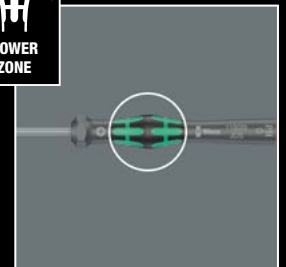
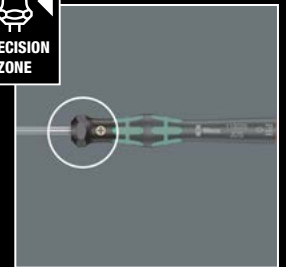
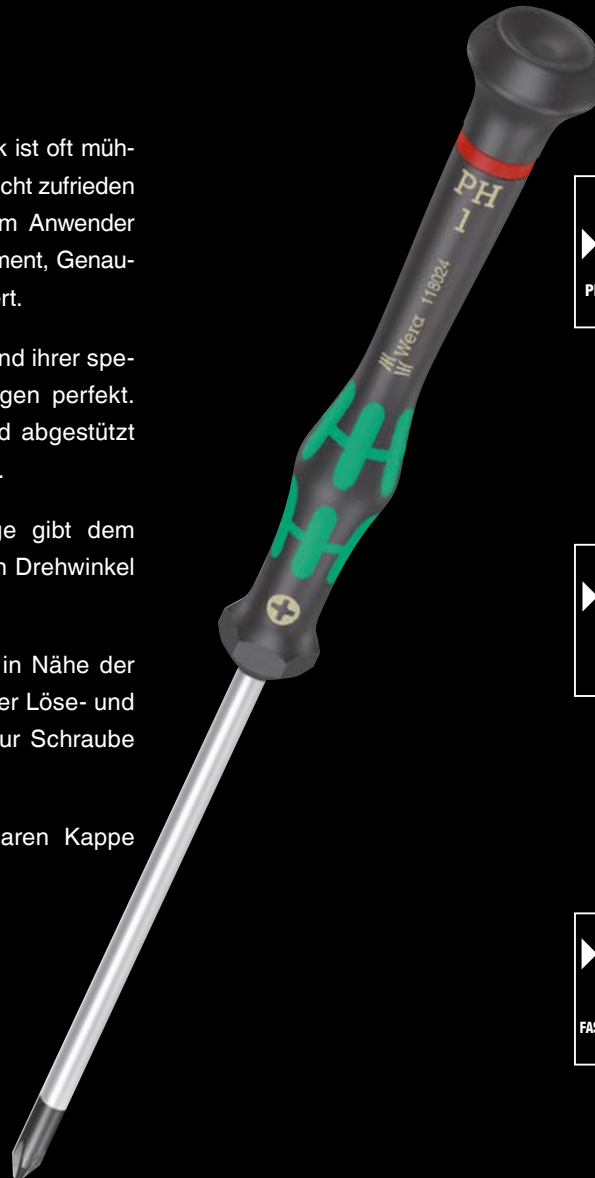



Kraftform Stainless

Warum sieht man eigentlich so oft Edelstahlelemente mit Rostbefall? Ein Grund: Häufig wird mit Werkzeug aus „normalem“ Stahl verschraubt, was Fremdrost erzeugen kann. Das ist ärgerlich. Wir waren überzeugt, dass man das verhindern kann.

Durch Schraubwerkzeuge, die ebenfalls aus Edelstahl sind und die notwendige Industriestandard-Härte haben. Eine Werkzeug-Serie aus Edelstahl. Fremdrostbefall wird verhindert, eine spezielle Vakumeishärtung sorgt für die notwendige Härte. Der industrielle Einsatz ist ohne Einschränkungen möglich.





Quergriff Schraubendreher

Die ideale Griffform ermöglicht die Übertragung besonders hoher Anzieh- und Lösemomente. Die ergonomische Form des Griffs füllt den Handballen gut aus, die Finger liegen sicher in den weich gerundeten Griffmulden. Die ganze Hand findet Kontakt zum Griff und Reibungsverluste zwischen Hand und Griff werden vermieden. Spezielle Oberflächenvergütung der Klinge für hohen Korrosionsschutz und optimale Passgenauigkeit in der Schraube.



416 RA / 411 A RA

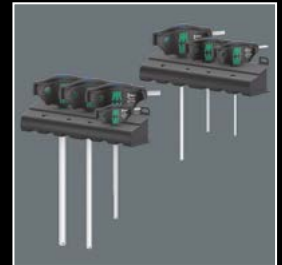

410 i VDE

454/7 HF Set 2

Kraftform Turbo

Viele Anwender wünschen sich, Schraubvorgänge ohne Kompromisse schneller durchführen zu können. Mit einem Schraubendreher, der präzise ist, der auch das kraftvolle Endverschrauben ermöglicht und der außerdem viel schneller ist als ein herkömmlicher Schraubendreher. Ein zuschaltbares Planetengetriebe ist die Lösung: Im Schraubendrehergriff integriert ver-4-facht es die Arbeitsgeschwindigkeit bei leichtgängigen Verschraubungen rein mechanisch. Dabei fixiert eine Hand den vorderen Griffteil, die zweite Hand dreht den hinteren Griffteil. Die Turbofunktion kann per Knopfdruck wahlweise zu- oder abgeschaltet werden. Die Abschaltung empfiehlt sich zum Anziehen und Lösen mit hohem Drehmoment sowie zur Feinjustierung. Robustes, wartungsfreies Getriebe aus Stahl mit maximalem Drehmoment von 14 Nm bei deaktivierter Turbo-Funktion.

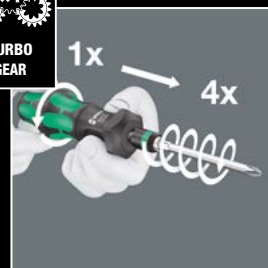
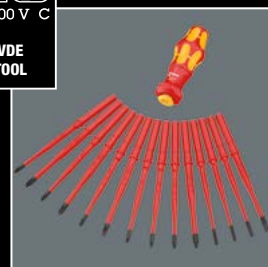
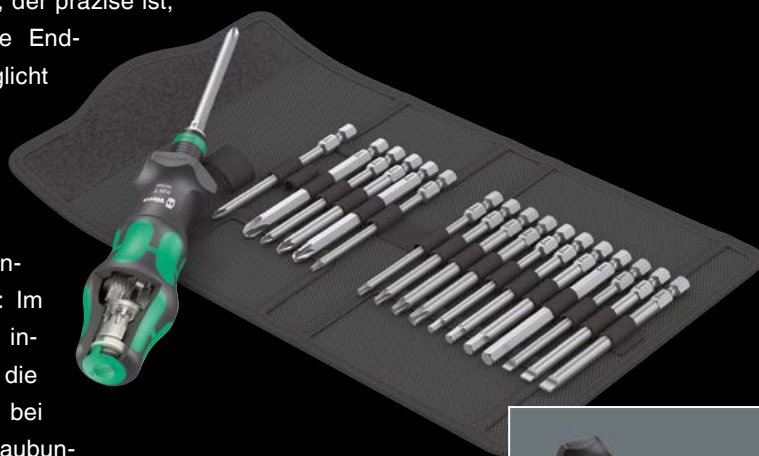

Joker 6000, 6001, 6002

Als wir anfangen, uns mit Maulschlüsseln zu beschäftigen, haben wir uns gefragt: Warum muss man den Maulschlüssel immer wenden, warum ist er überhaupt gekröpft, warum verliert man ständig Schrauben, warum rutscht man ab und verletzt sich die Finger? Das Neudenken des Mauls hat zu einem wahren Joker geführt, der auch dann noch funktioniert, wenn kein anderer Trumpf mehr sticht. Mit der Haltefunktion des Jokers können Muttern und Schrauben direkt und sicher zum Verschraubungsort zugeführt werden. Der Joker verringert durch die Endanschlagplatte die Abrutschgefahr vom Schraubenkopf nach unten. Die auswechselbare gehärtete Metallplatte im Maul des Jokers verbeißt sich mit extrem harten Spitzen in die Schraube. Statt 60° bietet der Joker durch die Doppelsechskantgeometrie 30° Rückholwinkel. Damit – und mit seinem geraden Kopf – macht der Joker das Wenden des Schlüssels überflüssig.

Joker 6003

Der Ringmaulschlüssel Joker 6003 mit seiner besonderen Maulgeometrie – eine um 7,5° geschwenkte Maulseite und die Doppelsechskantgeometrie – verdoppelt die Ansetzmöglichkeiten bei wiederholter 180°-Drehung des Schlüssels um die Längsachse. Muttern bzw. Schraubenköpfe können alle 15° „gepackt“ werden. Den jeweiligen Ansetzpunkt findet der Joker 6003 nach jedem Wenden sozusagen von selbst.



Joker 6004

Viele Anwender wünschen sich ein universelles Schraubwerkzeug mit möglichst großem Einsatzspektrum. Ein einziges Werkzeug für mehrere metrische und zöllige Abmessungen sollte es sein. Es sollte sich automatisch auf die unterschiedlichen Schraubengrößen einstellen. Sicher zapacken, nichts beschädigen und eine hohe Arbeitsgeschwindigkeit ermöglichen. Durch die stufenlos und parallel geführten Backen werden mehrere Maulschlüssel-Einzelabmessungen ersetzt. Die benötigte Größe stellt sich beim Ansetzen an der Sechskant-Mutter oder -Schraube stufenlos von selbst ein. Der integrierte Hebelmechanismus klemmt die Sechskant-Schraube bzw. -Mutter zwischen den Backen sicher ein, was die Gefahr des Abrutschens und der Beschädigungen deutlich verringert. Für das schnelle und durchgängige Schrauben ohne Absetzen sorgt die Ratschenfunktion. Durch die Nutzung der Eckweiten-Prismen ist ein Rückswenkwinkel von nur 30° realisierbar. Die Ein-Schenkel-Konstruktion in Verbindung mit der Ratschenfunktion und dem Eckweitenprisma ermöglicht das Arbeiten auch in engen Bauräumen. Der verstellbare Joker 6004 ist das universelle Schraubwerkzeug.

Joker 6004 VDE: Stückgeprüftes Werkzeug mit isolierten Griffen für sicheres Arbeiten bis 1.000 Volt mit Abrutschschutz und Schiebefunktion für kontaktloses und sicheres Öffnen der nicht-isolierten Backen.

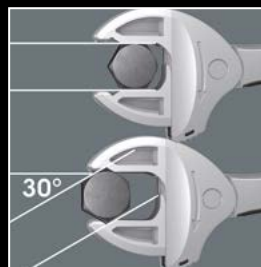
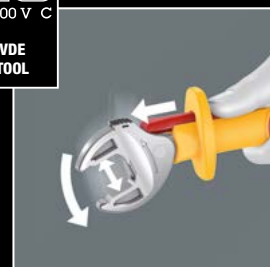

Zyklop Speed Knarre

Wir konnten nicht glauben, dass man eine Knarre nicht schneller machen kann. Außerdem hat uns gestört, dass Anwender viele verschiedene Knarrentypen brauchen, um mit der Arbeit fertig zu werden. Wir haben daher alles in Frage gestellt, was bei Knarren so üblich war. Herausgekommen ist die Knarre Zyklop Speed. Die Schwungmassenkonstruktion des Zyklop Speed sorgt für eine sehr hohe Arbeitsgeschwindigkeit. Und: Der Zyklop Speed vereinigt die Vorteile von 5 Knarreneigenschaften in nur einem Werkzeug. Zusätzlich kann er als Schraubendreher genutzt werden. Der Knarrenkopf ist frei schwenkbar und kann durch den beidseitig angebrachten Schiebescalter in definierten Positionen verriegelt werden.

Die mit 72 Zähnen feinverzahnten Umschaltknarren haben einen niedrigen Rückschwenkwinkel von nur 5°. Der kleine Hub ermöglicht schnelles und präzises Arbeiten in allen Einbaulagen.

Die Kugelarretierung sorgt für sicheren Sitz der Nüsse und des Zubehörs und damit auch für verlässliche Sicherheit während des Verschraubens. Ein kurzer Druck auf den Auslöseknopf und der Wechsel ist in allen definierten Stellungen garantiert.

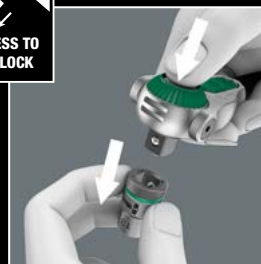

Zyklop Metal Knarre

Aufgrund der immer enger werden- den Arbeitsbereiche wird es auch für Knarren immer enger. Dieses Problem hat Wera gelöst. Dafür haben sich unsere Produktentwickler besonders intensiv in enge Arbeitssi- tuationen eingedacht. Herausgekommen ist die extrem schlanke und robuste Knarre Zyklop Metal mit langem Hebel. Wenn der Richtungswechsel schnell gehen soll, ist die Knarre Zyklop Metal Switch das richtige Werkzeug. Wenn die Nuss unverlierbar sein soll und ein zufällig aus- gelöster Richtungswechsel unter allen Umständen ver- mieden werden soll, ist die Zyklop Metal Push die richtige Wahl.

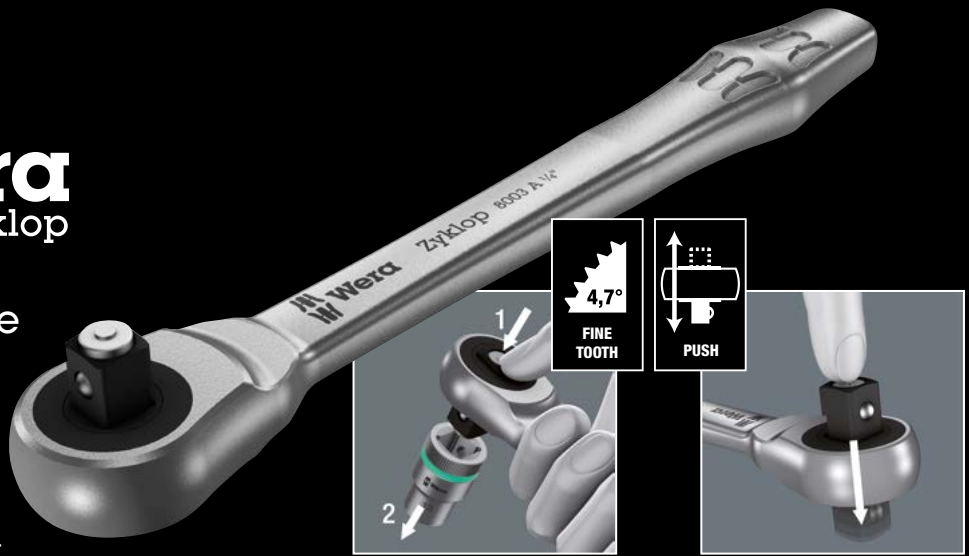



Zyklus Pocket Knarre

Zyklus Knarre mit integriertem Bit-Magazin und Kombi-Aufnahme für Bits und Nüsse. Im Griff der kompakten Zyklus Knarre ist ein unverlierbares, frei schwenkbares Bit-Magazin für 12 Bits (1/4", 25 mm Länge) integriert. Die magnetische Direktaufnahme ist sowohl für 7/8"-Steckschlüsseinsätze als auch für 1/4" Bits geeignet. Die Feinverzahnung mit 72 Zähnen ermöglicht einen kleinen Rückholwinkel von nur 5° für Arbeiten in beengten Verschraubungssituationen. Durch den beidseitig angebrachten Schiebeschalter kann der Knarrenkopf in den definierten Positionen 0° sowie 15° und 90° nach rechts und links fixiert werden. Die Zyklus Pocket Knarre ist über das Rändelrad in jeder Position schnell und leicht für Rechts-/Linksgang umschaltbar. Das robuste textile Halfter kann am Gürtel befestigt werden.



Zyklop Hybrid Knarre

Wir wollten die meistgewünschten Knarrevorteile in einem einzigen Werkzeug bündeln. Unsere Idee war die Entwicklung einer leichten Knarre mit ergonomischem Kraftform Griff, schlanker Kopfgeometrie, langem Hebel und mit Verlängerungsmöglichkeit. Da sich der Begriff Hybrid auf eine Kombination, auf etwas Gebündeltes/Vermischtes bezieht, fiel uns die Wahl des Namens leicht.

Der mehrkomponentige Griff basiert auf der bewährten Kraftform Griffform und ist speziell für Druck- und Zugbelastung optimiert worden.



Zyklop Mini Knarren

Kombinieren filigranes Design mit einer unglaublichen Robustheit. Die Mini-Ratschen für alle schwer zugänglichen Anwendungsfälle. Der Zyklop Mini hält mindestens 65 Nm aus, das ist weit mehr, als man normalerweise an Kraft auf so ein kleines Werkzeug übertragen kann. Die Feinzahnmechanik mit 60 Zähnen ermöglicht einen kleinen Rückholwinkel von 6° für präzises Arbeiten. Mit der Zyklop Mini Bit-Ratsche 1 mit direkter Bitaufnahme können hohe Arbeitsgeschwindigkeiten erzielt werden. Hierzu trägt das Rändelrad bei, durch das sich das Verschrauben deutlich beschleunigen lässt, da die Bit-Ratsche erst beim abschließenden Anziehen der Schraube über den Griff bedient werden muss. Die Bit-Ratsche Zyklop Mini 1 ermöglicht besonders schnelles Schrauben auch in engen Arbeitssituationen. Mit direkter Bitaufnahme. Mit dem Wera Adapter 870/1 (1/4" Sechskant auf 1/4" Vierkant) können auch 1/4" Steckschlüssel betätigt werden.

Der Zyklop Mini 2 ist geeignet für die Aufnahme der Wera Nüsse 8790 FA (mit 1/4" und Sechskant Hex Antrieb). Durch ihre geringe Bauhöhe sind sie ideal für alle besonders engen Arbeitssituationen. Der Zyklop Mini 3 ist geeignet für direkte Aufnahme von 1/4" Nüssen. Das Rändelrad erlaubt schnelles Schrauben in beengten Situationen, wenn kein Platz für das Ratschen ist. Der Zyklop Mini 3 hält mindestens 65 Nm aus, das ist weit mehr, als man normalerweise an Kraft auf so ein kleines Werkzeug übertragen kann.

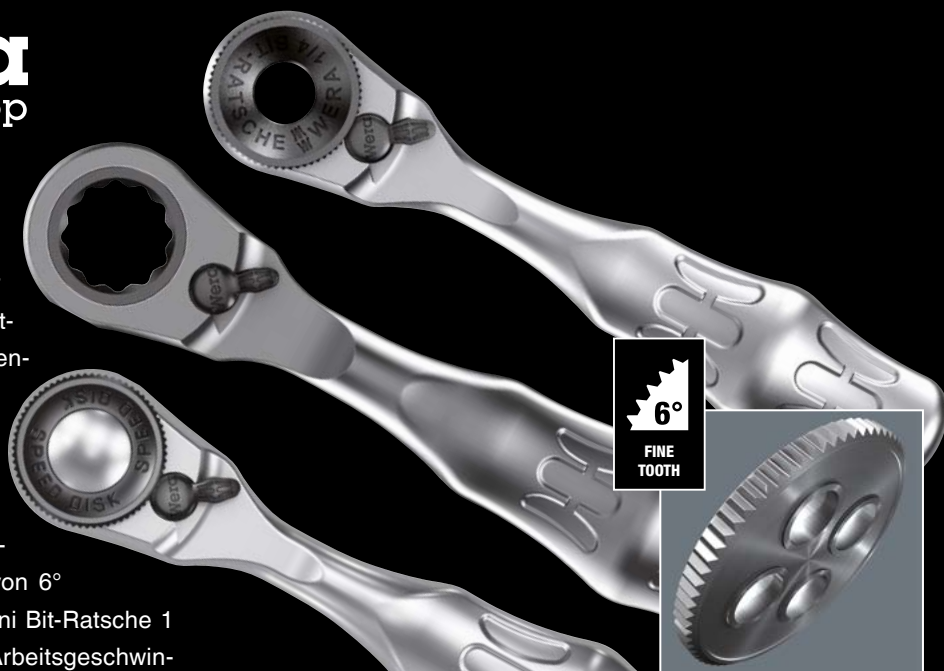

Die Koloss Knarre

Offensichtlich benutzen viele Anwender ihre Knarre auch als Hammer. Hierbei wird die Knarre häufig zerstört und gefährlich ist es auch noch. Daher haben wir die Schwerlastknarre Koloss entwickelt, deren Mechanik beim Schlagen kaum zerstört werden kann. Der Koloss ist so robust, dass er sogar mit seiner Verlängerung gefahrlos eingesetzt werden kann. Mit Doppelklinkenverzahnung. Gibt den robusten 30 Sägezähnen den feinmechanischen Effekt einer 60er Feinverzahnung mit 6° Rückholwinkel. Der Richtungswechsel mittels Durchsteckvierkant garantiert eine sehr hohe Belastbarkeit, da eine durch Hammerschläge zerstörungsanfällige Schaltmechanik entfällt. Neu entwickelter mehrkomponentiger Kraftform-Griff, der dem Einsatzzweck als Hammer und Knarre gerecht wird. Mit der Wera Verlängerung Koloss 8002 C kann das zu übertragende Drehmoment erhöht werden.

Typische Anwendungsbereiche sind: Maschinenbau, Schiffbau, Bergbau, Flugzeugbau, Brückenbau, Nutzfahrzeugbau und -instandhaltung, Eisenbahnbau, Straßenbau und -instandhaltung, Industrieanlagenbau, Hochregalbau, Petroindustrie und viele mehr.

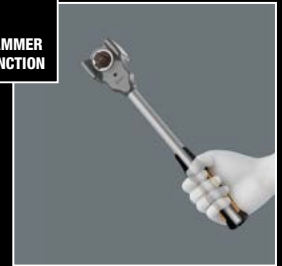



Drehmoment- schraubendreher

Uns ist klar, dass eine Schraube so fest angezogen werden kann, dass sie bricht. Wenn eine Schraube zu locker angezogen ist, kann man sich verheerende Folgen einhandeln. Diese Erfahrungen wollten wir unseren Anwendern ersparen.

Die einstellbaren Drehmomentschraubendreher von Wera erlauben variable Drehmomenteinstellung bei höchster Genauigkeit. Der Anwender erhält beste Verarbeitungsqualität mit bewährter Ergonomie im bekannten Wera Design.

Die Wera Drehmomentschraubendreher mit werkseitig fest auf den kleinsten Skalenwert voreingestelltem Drehmomentwert sind ideal für Anwendungen, bei denen konstant dasselbe Drehmoment benötigt wird und Wiederholgenauigkeit gefordert ist.

Für bestimmte Schraubverbindungen sind entsprechende Drehmomentwerte festgelegt, die das problemlose Anziehen und Lösen gewährleisten sollen. Die Wera Drehmomentindikatoren sind mit den von führenden Hartmetallwerkzeugherstellern empfohlenen Drehmomenten voreingestellt.

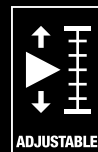

Click-Torque Drehmoment- schlüssel

Wir wollten, dass das Arbeiten mit Drehmomentschlüsseln einfach und präzise ist. Deswegen haben wir die Drehmomentschlüssel Click-Torque entwickelt. Durch leichtes Einstellen und Sichern des Vorgabewerts und die robuste Ausführung sind diese Drehmomentschlüssel die idealen Werkzeuge bei allen Verschraubungen, bei denen es auf drehmomentkontrolliertes Anziehen (umschaltbare Drehmomentschlüssel) und Anziehen und Lösen (Drehmomentschlüssel für Einsteckwerkzeuge) der Schraubverbindung ankommt.

Die Click-Torque Drehmomentschlüssel sind als Umschaltknarre (mit 1/4", 3/8", 1/2" und 3/4" Antrieb) erhältlich oder mit Aufnahme für Einsteckwerkzeuge (9x12 mm, 14x18 mm) für Drehmomentbereiche von 2,5 Nm bis 1000 Nm.

Die umschaltbaren Click-Torque Drehmomentschlüssel sind für den Rechtsanzug, die Click-Torque Drehmomentschlüssel für Einsteckwerkzeuge sind für den Rechts- und Linksanzug geeignet.

Die Click-Torque XP Drehmomentschlüssel mit voreingestelltem Drehmomentwert können innerhalb des angegebenen Messbereichs im Prüflabor individuell eingestellt werden.

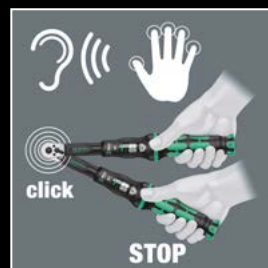
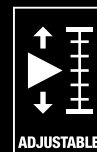
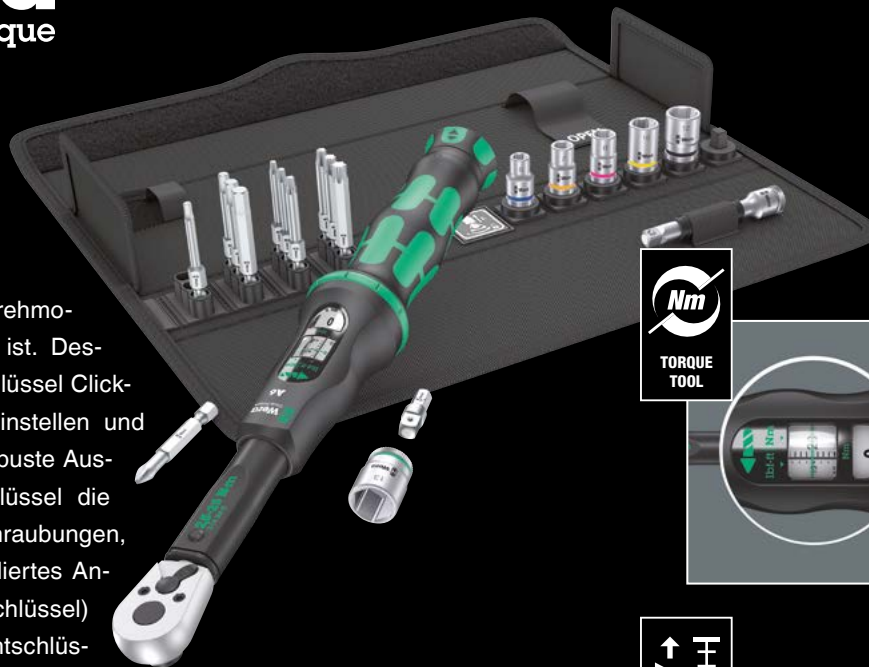

Safe-Torque Drehmomentschlüssel

Der nicht überziehbare Drehmomentschlüssel mit Deaktivierung zur reinen Ratschen-Nutzung.

Der Drehmomentschlüssel Safe-Torque ist mit einer Überschnecke ausgestattet. Nach Erreichen des eingestellten Drehmomentwertes kann das Werkzeug nicht überzogen werden, so dass das Aufbringen eines zu hohen Drehmomentes ausgeschlossen ist. Einfache Einstellung und Sicherung des gewünschten Drehmomentwertes mit hör- und fühlbarem Einrasten bei Erreichen der Skalenwerte. Die Kugelarretierung sorgt für sicheren Sitz der Nüsse und des Zubehörs und damit auch für verlässliche Sicherheit während des Verschraubens. Der Drehmomentschlüssel Safe-Torque ist für Rechts- und Linksanzug mit eingestelltem Drehmoment geeignet. Bei ausgeschalteter Torque Lock Funktion erfolgt das Anziehen und Lösen ohne Drehmoment.

Die Drehmomentfunktion kann ausgeschaltet werden. Der Drehmomentschlüssel Safe-Torque kann dann auch als Standard-Knarre mit hohen Lösemomenten und bei definierten Drehwinkel-Anwendungen eingesetzt werden. Der mit 72 Zähnen feinverzahnte Drehmomentschlüssel Safe-Torque hat einen niedrigen Rückschwenkwinkel von nur 5°. Der kleine Hub ermöglicht schnelles und präzises Arbeiten in allen Einbaulagen.

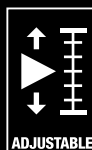
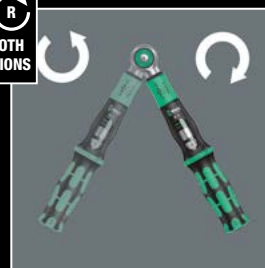
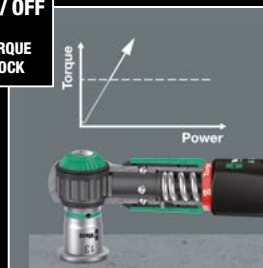
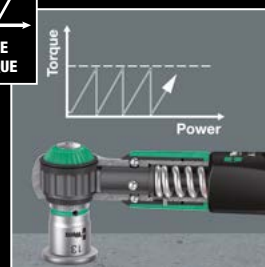
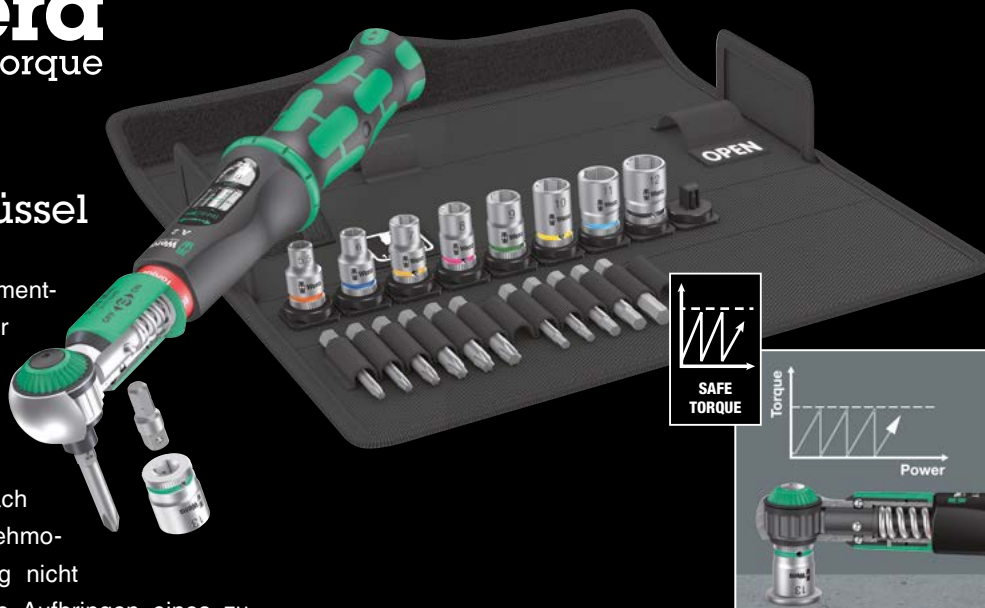

Kraftform Kompakt

Warum hat man eigentlich so oft nicht das richtige Werkzeug zur Hand? Der Grund: Zu viele Werkzeuge und zu schwere Werkzeugtaschen machen das Mitnehmen häufig lästig. Für uns war es eine klare Sache, ein Werkzeug für möglichst viele Anwendungen zu gestalten, das problemlos auch bei mobilen Einsätzen mitgenommen werden kann. Unsere Lösung: Kraftform Kompakt Werkzeuge. Ein Handgriff, in den Klingen mit verschiedenen Profilen eingesetzt werden können. Kompakt und geschützt verstaut in leichten und robusten textilen Taschen oder Kunststoffboxen.



Die Kraftform Kompakt VDE Sets sind gemäß IEC 60900 Stück für Stück bei 10.000 Volt geprüft. Die zehnfach höhere Prüflast von 10.000 Volt garantiert sicheres Arbeiten bei der maximal zugelassenen Spannung von 1.000 Volt.

Kraftform Kompakt Anwendersortimente – die Spezialsätze – kompakt und dennoch sehr vielseitig. Für Sanitär-, Holz-, Metall- oder Elektroanwendungen.

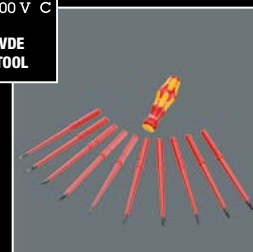

Lasertip

Wir möchten das Leben unserer Anwender einfacher und sicherer machen. Spaß sollen sie auch noch haben. Wenn man aber aus einer Schraube rausrutscht und dann auch noch mit dem Werkzeug Kratzer auf der Oberfläche hinterlässt, ist das alles andere als spaßig. Das wollten wir verändern.

Wera Lasertip krallt sich im Schraubenkopf fest und verhindert das Herausrutschen aus dem Schraubenkopf. Bei Schlitz, Phillips und Pozidriv.

Mittels eng fokussierten Laserlichts wird eine scharfkantige Oberflächenstruktur auf der Werkzeugspitze erzeugt. Diese microrauhe Oberfläche beißt sich im Schraubenkopf fest und verhindert das Herausrutschen. Bei Schlitz, Kreuzschlitz Phillips und Pozidriv.

Wera Lasertip verringert die benötigte Anpresskraft und erhöht die Kraftübertragung. Das Schrauben wird sicherer und komfortabler.





Take it easy Werkzeugfinder

Take it easy Werkzeugfinder mit Farbkennzeichnung nach Profilen und Größenstempelung – zum einfachen und schnellen Finden des benötigten Werkzeugs.

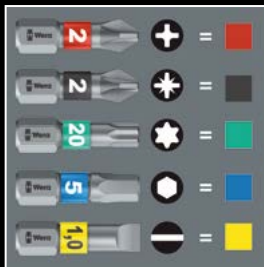

Hex-Plus Werkzeuge

Wir haben die klassischen Winkelschlüssel einfach in Frage gestellt, weil sie beim Arbeiten viel zu oft die Schraubenkopfprofile verrunden. Mit der Folge, dass Schrauben nicht mehr betätigt werden können und man abrutscht.

Wera Hex-Plus Werkzeuge für Innensechskantschrauben haben größere Anlageflächen im Schraubenkopf. Die Kerbwirkung und damit die Deformierung der Schraube werden verringert. Gleichzeitig können bis zu 20 % höhere Drehmomente übertragen werden.

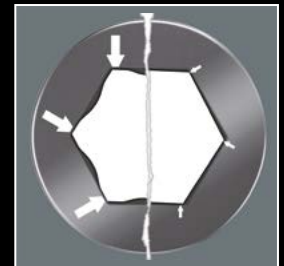
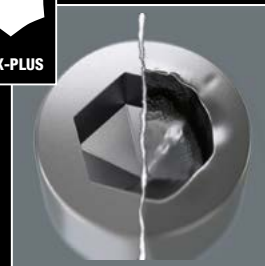

Rapidaptor

Wir waren nicht glücklich damit, dass der Bitwechsel bei Bithaltern oft so mühselig ist. Wir haben herausgefunden, dass starke Magneten oder Sprengringe den Bit zwar sicher halten, das Herausziehen aus dem Halter aber stark erschweren.

Wir haben also Bithalter entwickelt, die den Bit verlässlich halten, den Bit-Wechsel aber trotzdem schnell und problemlos zulassen. Die Lösung: Bithalter mit Schnellwechselmechanismen, die den Bit vom Magneten abheben. Bithalter, die dazu noch je nach Anforderung elastische Zonen haben, die Kraftspitzen abfedern. Oder Schnelldrehhülsen, an denen man den Akku- oder Elektroschrauber während des Schraubvorgangs führen kann.

Rapidaptor Halter: Blitzschneller Bitwechsel ohne Hilfswerkzeug. Einhandbedienung. Mit freilaufender Hülse zur leichten Führung des Schraubers. Auch in BiTorsion-Ausführung erhältlich.

Ringmagnet Rapidaptor: Sonder-Ausführung mit Ringmagnet für große und schwere Schrauben.

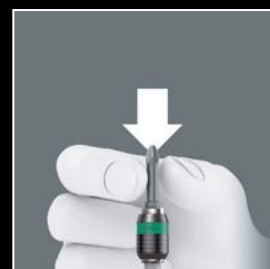

Impaktor-Technologie

Wir waren nicht glücklich damit, dass vielen Anwendern die Bits um die Ohren fliegen, weil die maschinelle Verschraubung mit immer höheren Kräften erfolgt. Wir haben die Geometrien und Materialeigenschaften der Bits für jedes Schraubenprofil genauestens untersucht. Wir haben die zerstörten Bits, Halter und Schrauben detailliert analysiert. Das Ergebnis ist das Impaktor-System – unser gesamtes Wissen in der Bitfertigung vereint in unserer besten Bitserie.

Die Impaktor-Halter-Technologie sorgt durch bestmögliche Ausnutzung der Materialeigenschaften und durch optimal angepasste Geometrien (zwei gekoppelte nacheinander wirkende Torsionszonen) für überdurchschnittliche Standzeiten auch bei extremen Anforderungen.

Die Kombination der zweifachen Torsionszonen im Impaktor Halter und der Torsionszone im Impaktor Bit führt zum sogenannten TriTorsion-System.

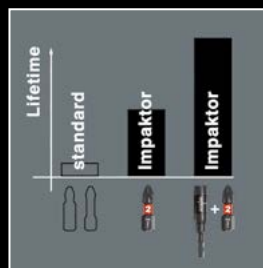

Diamantbeschichtete Bits

Eines der größten Probleme bei maschinellen Verschraubungen besteht darin, dass das Werkzeug schnell aus dem Schraubenkopf herausrutscht. Hierdurch werden Schraubenkopf und Werkzeug häufig zerstört.

Hohe Folgekosten entstehen durch beschädigte Oberflächen und nicht mehr lösbare Schraubverbindungen etc. Mit diamantbeschichteten Bits gelingt es, das Problem des Herausrutschens zu entschärfen, die Verschraubung wird sicherer und wirtschaftlicher.

Bits mit Diamantbeschichtung zur Reduktion der Abrutschgefahr. Die winzigen Diamantpartikel beißen sich beim Schrauben förmlich in der Schraube fest.

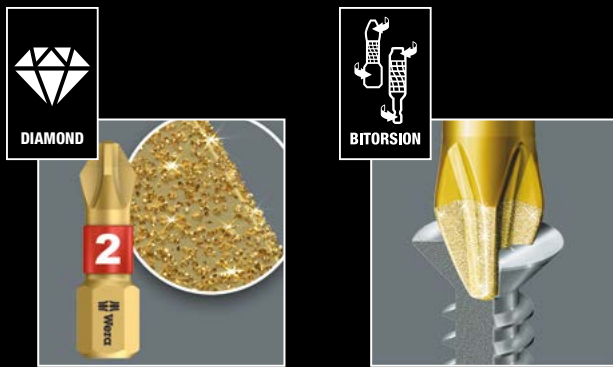

BiTorsion Bits und Bithalter

Die Wirkungsweise des BiTorsion-Systems basiert auf der Kombination von zwei schockabsorbierenden Feder-Elementen. Sowohl Bits als auch Halter weisen eine federnde Torsionszone auf, die bei Belastungsspitzen kinetische Energie aus der Abtriebsspitze ableitet.

Die im BiTorsion-Halter integrierte Torsionsfeder sorgt für das Abfedern kleinerer Belastungsspitzen (Phase 1). Eine Überlastung dieser Feder wird wirkungsvoll über einen Stützmechanismus verhindert.

Größere Belastungsspitzen werden durch die Torsionswirkung des Bit-Schaftes minimiert (Phase 2).

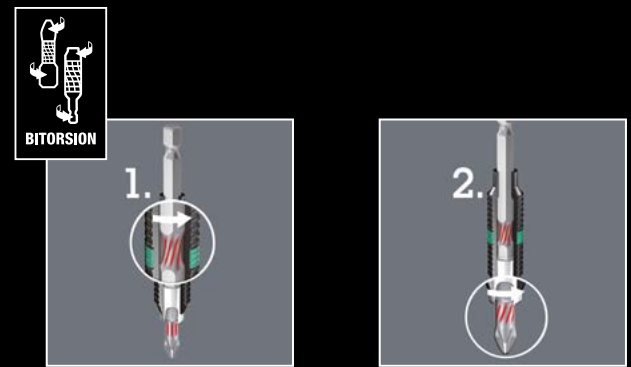

Werkzeuge mit Haltefunktion

Die Haltefunktion hält Schrauben sicher auf dem Werkzeug. Besonders hilfreich in schwer zugänglichen Arbeitsbereichen, wo man die zweite Hand nicht zum Festhalten der Schraube nutzen kann.

Die von Wera entwickelten **TORX® HF** Werkzeuge zeichnen sich durch eine geometrische Optimierung des ursprünglichen TORX® Profils aus. Durch die aus der Flächenpressung zwischen der Abtriebspitze und dem Schraubenprofil resultierende Klemmkraft werden TORX® Schrauben nach Spezifikation Acument Intellectual Properties sicher auf dem Werkzeug gehalten!

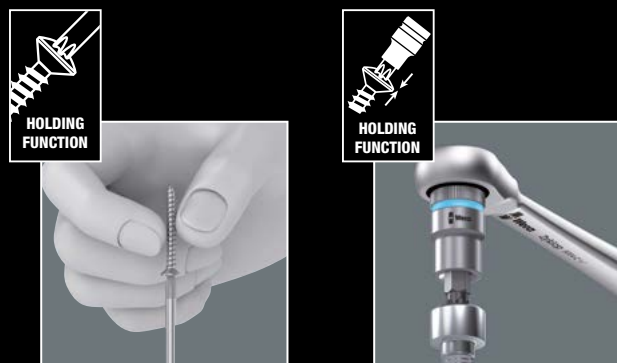

Die Klemmung der **Innensechskant-Schraube** auf der Werkzeugschulter wird durch eine federnde Kugel gewährleistet.

Die Klemmung der **Außensechskant-Schraube** im Steckschlüsseinsatz wird durch zwei federnde Kugeln und einen dauerelastischen hochfesten Schrumpfschlauch gewährleistet. Dieser wird durch einen vorderen Stahlbund wirksam gegen mechanische Verletzungen geschützt.

Die Zyklop **Nüsse und Bit-Nüsse** mit Haltefunktion halten Schrauben sicher auf dem Werkzeug.

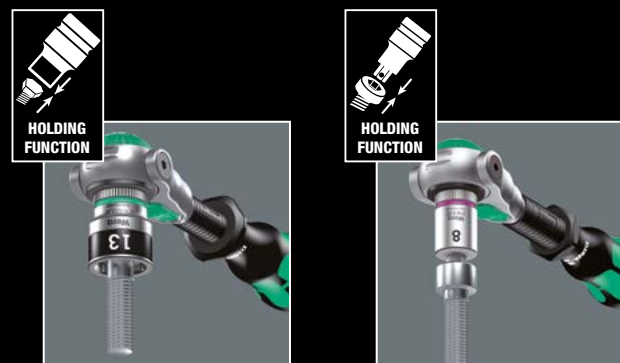



Wera 2go

Wir wollten unseren textilen Boxen und Taschen eine mobile Heimat geben. Denn immer mehr Anwender sind mit ihren Werkzeugen häufig unterwegs und plagen sich dabei mit zu schweren Werkzeugkästen. Wir haben nach einer Idee gesucht, die die Hände beim Laufen frei lässt und mit der man Werkzeuge je nach Bedarf kinderleicht an- und abdocken kann.

Das robuste und formstabile Material weist eine hohe Schnitt- und Stichresistenz auf. Mitgeführte Werkzeuge werden vor Beschädigungen und Nässe geschützt. Die Lebensdauer der Werkzeug-Box wird erhöht.

In der Wera 2go Werkzeug-Box können Werkzeug und Kleinteile kompakt aufbewahrt werden. Der Griff macht die Box zum praktischen Begleiter bei allen mobilen Arbeitseinsätzen.



Wera Verpackungen, die dieses Symbol aufweisen, beinhalten Werkzeugh Taschen oder textile Boxen mit Vlieszone, die sich an das Wera 2go-System andocken lassen.





Textile Boxen

Die textilen Boxen ermöglichen dem Anwender eine hohe Mobilität und nehmen nur wenig Platz in Anspruch. Die aus der Vergangenheit bekannten Blechkästen, zu deren Transport mindestens eine Hand benötigt wird, können nun durch die kompakte Box ersetzt werden. Und das deutlich reduzierte Gewicht eines Satzes macht das Tragen viel angenehmer als je zuvor. Empfindliche Oberflächen werden bei der Ablage geschont, und unglaublich robust sind die textilen Boxen auch noch. Sogar das Runterfallen übersteht die textile Box samt Werkzeug unbeschadet. Das verwendete Material zeichnet sich durch hohe Robustheit aus. Gleichzeitig ist die textile Box leicht und formstabil. Auch wenn die textile Box herunterfällt, sind die Werkzeuge gut geschützt.

Die textilen Boxen und Taschen weisen auf der Rückseite eine Flauschzone auf. Mittels des mitgelieferten selbsthaftenden Klettstreifens kann die textile Tasche oder Box an die Wera 2go Komponenten geklettet werden. Oder auch an Wand, Regal oder Werkstattwagen.



WERA 2GO
COMPATIBLE

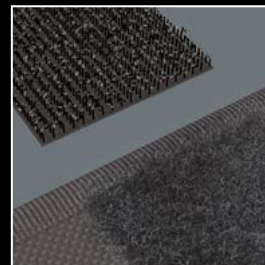



[/weratoolrebels](#)

DE 05 510313 001 - 0053701 - 02



Wera

Wera Werkzeuge GmbH

Korzter Str. 21-25

42349 Wuppertal

Germany

www.wera.de

Phone: +49 (0)202/4045-0

E-Mail: info@wera.de