

Oversigtskatalog



PRODUKTOVERSIGT

Skruetrækkere



Kraftform skruetrækkere i rustfri stål	6
Kraftform serie 900	8
Kraftform serie 300	11
Fanenøgler	28
Skruetilbehør	29
Kraftform Micro	32
Serie 400 T-greb	39
ESD-værktøj	47

Værktøj til elektrikere



Kraftform skruetrækkere VDE i rustfri stål	56
Kraftform Plus - Serie 100 VDE	58
Kraftform Kompakt VDE Stainless	66
Kraftform Kompakt VDE med skraldefunktion	70
Kraftform Kompakt VDE	71
Kraftform Kompakt Turbo i	78
Kraftform 1000 VDE	84
Tværgrebs-skruetrækkere	86
Zyklop-skralde og tilbehør til elektrikere	86
Joker VDE selvjusterende, indstillelig gaffelnøgle	90
Momentværktøj til elektrikere	91

Skralder og tilbehør



1/4" Zyklop Speed-skralde	94
1/4" Zyklop Metal-skralde Push	99
1/4" Zyklop Metal-skralde Switch	100
1/4" Zyklop tilbehør	102
3/8" Zyklop Speed-skralde	112
Zyklop Comfort skralde 3/8"	116
3/8" Zyklop Metal-skralde Push	118
3/8" Zyklop Metal-skralde Switch	120
3/8" Zyklop tilbehør	122
1/2" Zyklop Speed-skralde	136
1/2" Zyklop Hybrid-skralde	139
1/2" Zyklop Metal-skralde Push	140
1/2" Zyklop Metal-skralde Switch	141
1/2" Zyklop tilbehør	142
Zyklop Pocket	156
1/2" Koloss-skralde med hammer-funktion	160
Zyklop Mini	172
Tool-Check	163

Joker Gaffelnøgler



6000 Joker gaffelnøgle og ringskralde	176
6001 Joker Switch gaffel-ringskralde-nøgle, omskiftelig	179
6002 Joker Dobbeltgaffelnøgle	180
6003 Joker Ringgaffelnøgle	181
6004 Joker selvjusterende, indstillelig gaffelnøgle	187
6005 Joker Dobbeltgaffelnøgle	189

Vinkelnøgler



Vinkelnøgler til skruer med sekskantet kærve	192
Vinkelnøgler til TORX®-skruer	207

Kraftform Kompakt



Kraftform Kompakt Turbo	214
Kraftform Kompakt 10, 12	215
Kraftform Kompakt 20, 22, 25, 26, 27, 28	216
Kraftform Kompakt 40, 41	221
Kraftform Kompakt 60, 62	222
Kraftform Kompakt 70, 71	226
Kraftform Kompakt 100	227
Kraftform Kompakt 400	228
Kraftform Kompakt 400 RA	228
Kraftform Kompakt 900	231
Kraftform Kompakt Stubby	236
Kraftform Kompakt Branche Sortiment	240
Håndgreb og forbindelsesdele	247
Kraftform Kompakt med skraldefunktion	234, 251
Kraftform Kompakt Vario uden skraldefunktion	253

Værktøjsvogn og skumgummiindsatser



Værktøjsvogn	258
Skumgummiindsatser til værktøjsvogn	259

Wera 2go



Wera 2go 1 Værktøjs-Bæreenhed	270
Wera 2go 2 Værktøjs-Container	270
Wera 2go 3 Værktøjs-Boks	271
Wera 2go 4 Kogger	271
Wera 2go 5 Værktøjs-Bæreenhed	271
Wera 2go 6 Skulderrem	272
Wera 2go 7 Værktøjs-søjle	272
Wera 2go H 1 Værktøjssæt til arbejde i træ	272
Wera 2go E 1 værktøjssæt til el-installatører	273
Wera 2go SHK 1 værktøjssæt til VVS- og klimateknik	274
Dobbelthæftende-stribe	275

Bits

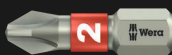

	Bits til Phillips-skruer	278
	Bits til Pozidriv-skruer	290
	Bits til PlusMinus-skruer (Phillips/lige kærve)	296
	Bits til PlusMinus-skruer (Pozidriv/lige kærve)	297
	Bits til TORX® skruer	297
	Bits til TORX® BO skruer	305
	Bits til TORX PLUS® skruer	307
	Bits til TORX PLUS® IPR-skruer	308
	Bits til skruer med lige kærve, føringsbøsninger	308
	Bits til skruer med sekskantet kærve	311
	Bits til skruer med sekskantet kærve BO skruer	316
	Bits til skruer med firkantet kærve	318
	Bits til TORQ-SET® skruer	321
	Bits til TRI-WING® skruer	322
	Bits til XZN-skruer	322
	Bits til Microstix® skruer	322
	Bits til Spanner-skruer	323
	Topnøgleindsatser	323
	Inddrejningsværktøj	325

Holdere og adaptere



Impaktor holdere	328
Rapidaptor holdere	329
Universalholdere med hurtigskift	331
Universalholdere med låsering	332
Universalholdere med bøsning i rustfri stål	332
Afstandsholdere	334
Værktøjsskifter og forbindelsesdele	334

Sortimenter



Bit-Checks Impaktor	340
Bit-Checks Stainless	343
Bit-Checks / Bit-Safes BiTorsion	344
Bit-Checks Diamond	347
Bit-Checks / Bit-Safes Universal	349
Bit-Checks Wood	357
Bit-Checks Metal	361
Sortimenter til specielle anvendelser	362

Momentværktøj



Serie 7400 Kraftform momentskruetrækkere med variabel momentindstilling	370
med fra fabrik fast indstillet momentværdi	375
indstillelig indenfor det angivne måleområde efter kundeønske	380
Serie 7500 Kraftform Safe-Torque Speed momentskruetrækkere	385
Serie momentindikatorer	387
Serie Click-Torque indstillelige momentnøgler med omskifter-skralde	389
indstillelig momentnøgle til spænding højre- og venstre	396
indstillelige momentnøgler til indstiksværktøj	397
forudindstillede, indstillelige momentnøgler til indstiksværktøj	401
Serie indstiksværktøj	403
Tilbehør	415
Momentnøgle Safe-Torque og tilbehør	418

Slagskruetrækkere og plasthamre



Slagskruetrækkere 90 Nm	419
Serie plasthamre	420

Indeks

TechLex	422
Indeks efter codenumre	426
Indeks efter artikelnumre	441



Skruetrækkere

Kraftform Stainless - Rustfri stålmateriale til hindring af flyverust

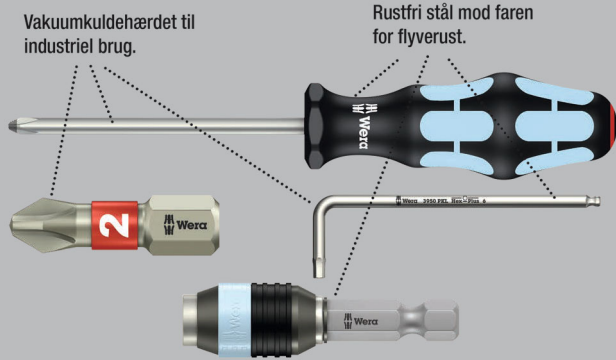

Kvalitets Kraftform Plus skruetrækker af rustfrit stål. Værktøj i rustfrit stål fra Wera er vakuumhærdet og har dermed de til skruining nødvendige hårdheds og fasthedsværdier. Industriel brug er muligt uden begrænsninger.

Lasertip-spidsen bider sig fast i skruenhovedet og forhindrer, at spidsen rutsjer ud af skruenhovedet. Flerkomponent Kraftform greb til hurtigt og skånsomt arbejde.

Med værktøjsfinderens „Take it easy“: Farvemarkering efter profiler og størrelsesmærkning. Den sekskantede rullesikring hindrer irriterende rullen væk på arbejdsstedet.

- Flerkomponent Kraftform greb til hurtig og ergonomisk skruining
- Med værktøjsfinderens „Take it easy“: Farvemarkering efter profiler og størrelsesmærkning
- Med sekskant rullesikring mod at rulle væk
- Lasertip-spids til bedre hold i skruenhovedet

Lasertip - Laserbehandlet klingespids

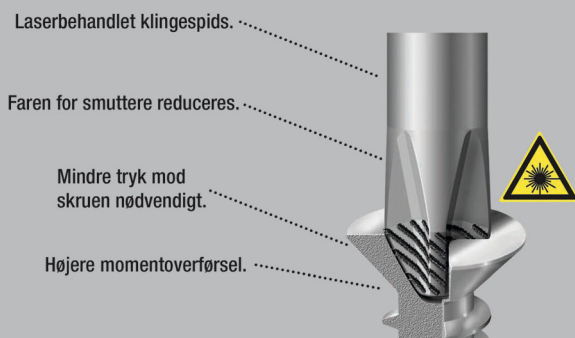

3335 Skruetrækker til lige kær, rustfri stål



	EAN							
Code	4013288	mm	mm	mm	mm	mm	mm	
05032001001 ¹⁾	107329	0,5	3,0	3,0	80	81	1/8"	10
05032002001 ¹⁾	107336	0,6	3,5	3,5	100	81	9/64"	10
05032003001	107343	0,8	4,0	4,0	100	98	5/32"	10
05032004001	107350	1,0	5,5	5,5	125	98	7/32"	10

¹⁾ikke Lasertip

3334 Skruetrækker til lige kær, rustfri stål

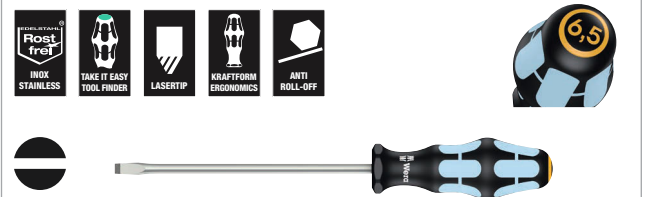

	EAN							
Code	4013288	mm	mm	mm	mm	mm	mm	
05032005001	107367	1,2	6,5	6,0	150	105	1/4"	10
05032006001	107374	1,2	8,0	7,0	175	112	5/16"	10
05032007001	107381	1,6	10,0	9,0	200	112	3/8"	5

3350 PH Krydskærsvsskruetrækker, rustfri stål



	EAN							
Code	4013288		mm	mm	mm	mm	mm	
05032020001 ¹⁾	107398	PH 0	60	81	3,0	2 3/8"		5
05032021001	107404	PH 1	80	98	4,5	3 1/8"		10
05032022001	107411	PH 2	100	105	6,0	4"		10
05032023001	107428	PH 3	150	112	8,0	6"		5

¹⁾ikke Lasertip

3355 PZ Krydskærsvskruetrækker, rustfri stål



Code	EAN	+	mm	mm	mm	mm	
05032030001 ¹⁾	107435	PZ 0	60	81	3,0	2 3/8"	5
05032031001	107442	PZ 1	80	98	4,5	3 1/8"	10
05032032001	107459	PZ 2	100	105	6,0	4"	10
05032033001	107466	PZ 3	150	112	8,0	6"	5

¹⁾ikke Lasertip

3367 TORX® skruetrækker, rustfri stål



Code	EAN	T	mm	mm	mm	mm	
05032050001	107473	TX 8	60	81	3,5	2 3/8"	10
05032051001	107480	TX 9	60	81	4,0	2 3/8"	10
05032052001	107497	TX 10	80	81	4,0	3 1/8"	10
05032053001	107503	TX 15	80	98	4,0	3 1/8"	10
05032054001	107510	TX 20	100	98	4,5	4"	10
05032055001	107527	TX 25	100	105	5,0	4"	10
05032056001	107534	TX 27	115	105	5,5	4 9/16"	10
05032057001	107541	TX 30	115	105	6,0	4 9/16"	10
05032058001	107558	TX 40	130	112	7,0	5 3/16"	10

3368 Skruetrækker til skruer med firkantet kær, rustfri stål

- Rustfri stål-skruetrækker til skruer med indvendig firkant
- Flerkomponent Kraftform greb til hurtig og ergonomisk skruring
- Med grebsmarkering der letter at finde og sortere værktøjet
- Med sekskant rullerikring mod at rulle væk
- Rustfrit stål mod faren for flyverust

3368 Skruetrækker til skruer med firkantet kær, rustfri stål



Code	EAN	□	mm	mm	mm	mm	
05032070002	114150	# 1	80	98	4,5	3 1/8"	10
05032071002	114167	# 2	100	105	6,0	4"	10

3334/6 Skruetrækkesæt, rustfri stål + rack

- Med opbevarings-rack til vægmontering

3334/6 Skruetrækkesæt, rustfri stål + rack



Code	EAN		
05032060001	111388		1
		+	3350 PH 1x PH 1x80; 1x PH 2x100
		-	3335 1x 0,5x3,0x80 ¹⁾ ; 1x 0,8x4,0x100; 1x 1,0x5,5x125
		-	3334 1x 1,2x6,5x150

¹⁾ikke Lasertip

3334/3355/6 Skruetrækkesæt, rustfri stål + rack

- Med opbevarings-rack til vægmontering

3334/3355/6 Skruetrækkesæt, rustfri stål + rack



Code	EAN		
05032061001	111395		1
		+	3355 PZ 1x PZ 1x80; 1x PZ 2x100
		-	3335 1x 0,5x3,0x80 ¹⁾ ; 1x 0,8x4,0x100; 1x 1,0x5,5x125
		-	3334 1x 1,2x6,5x150

¹⁾ikke Lasertip

3334/3350/3355/6 Skruetrækkersæt, rustfri stål + rack

- Med opbevarings-rack til vægmontering

3334/3350/3355/6 Skruetrækkersæt, rustfri stål + rack



Code	EAN		
05032063001	111739		1
		⊕ 3350 PH 1x PH 1x80; 1x PH 2x100	
		⊕ 3355 PZ 1x PZ 1x80; 1x PZ 2x100	
		⊖ 3335 1x 0,5x3,0x80 ¹⁾	
		⊖ 3334 1x 1,2x6,5x150	

¹⁾ Ikke Lasertip

Wera – skruemejslen

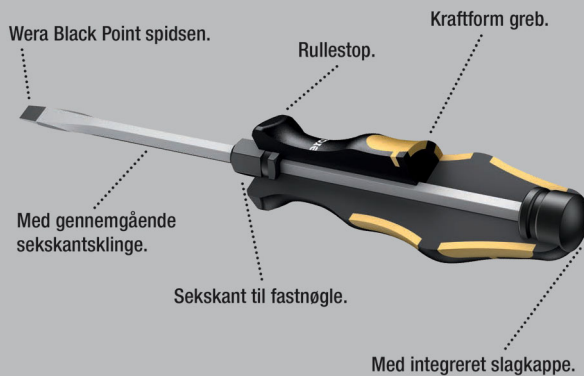

Wera skruemejsel til at skrue, mejsle, stemme og løsne fastsiddende skruer med. Med flerkomponent Kraftform greb til hurtigt og skånsomt arbejde. Kraftform Plus: Hårde grebszoner til høj arbejdhastighed, mens bløde grebszoner sikrer overførsel af store momenter. Med gennemgående sekskantklinge af kvalitets bit-materiale, hvorved der også ved hammerslag opnås tabsfri kraftoverførsel. Hårdt og slidstærkt forædlet materiale mod klingens splintring eller brud.

Med integreret slagkappe til forøgelse af levetiden og reduktion af splintringsfaren. Via den integrerede sekskant kan der med gaffel- eller ringnøgler overføres større momenter.

Wera Black Point spidsen og en avanceret hærtningsproces garanterer spidsen en lang levetid, forøget korrosionsbeskyttelse og eksakt præcision. Med sekskantet ruller sikring mod irriterende rullen væk på arbejdsstedet.

932 A Skruetrækker til skruer med lige kær



	EAN	mm	mm	mm	mm	mm	mm	
Code	4013288							
05018260001 ¹⁾	018007	0,6	3,5	4		80	81	10
05018262001	018014	0,8	4,5	5	8	90	98	10
05018264001	018021	1,0	5,5	6	10	100	105	10
05018266001	018038	1,2	7,0	6	10	125	105	10
05018268001	018045	1,6	9,0	8	13	150	112	10
05018270001	018052	1,6	10,0	8	13	175	112	5
05018272001 ²⁾	018069	2,0	12,0	10	16	200	117	2
05018274001 ²⁾	018076	2,5	14,0	10	16	250	117	2

¹⁾ Uden gennemgående klinge, slagkappe og sekskant til fastnøgle

²⁾ Kraftform med rullestop, 1-komponent

932 A SB Skruetrækker til skruer med lige kær



Code	EAN			
05100085001	181596	⊖	932 A 1x 1.0x5.5x100	10
05100086001	181602	⊖	932 A 1x 1.2x7.0x125	10
05100087001	181619	⊖	932 A 1x 1.6x9.0x150	10

932 AS Skruetrækker til skruer med lige kær

- Med gennemgående sekskantklinge, slagkappe med integreret indvendig firkant og sekskant til fastnøgle

932 AS Skruetrækker til skruer med lige kær



	EAN	mm	mm	mm	mm	mm	mm	
Code	4013288							
05018300001	134486	0,8	4,5	5	8	100	98	10
05018301001	134462	1,0	5,5	6	10	113	105	10
05018302001	134455	1,2	7,0	6	10	138	105	10

917 SPH Krydskærsvskruetrækker



	EAN	+	mm	mm	mm	mm	mm	mm	
Code	4013288								
05017005001	017734	PH 1	5	8	80	98	3 1/8"	10	
05017010001	017741	PH 2	6	10	100	105	4"	10	
05017015001	017758	PH 3	8	13	150	112	6"	5	
05017020001	017765	PH 4	10	16	200	117	8"	2	

917 SPH SB Krydskærsvskruetrækker



Code	EAN			
05100075001	181565	+	917 SPH 1x PH 1x80	10
05100076001	181572	+	917 SPH 1x PH 2x100	10
05100077001	181589	+	917 SPH 1x PH 3x150	5

917 SPHS Krydskærsvskruetrækker

- Med gennemgående sekskantklinge, slagkappe med integreret indvendig firkant og sekskant til fastnøgle

917 SPHS Krydskærsvskruetrækker



	EAN	+	mm	mm	mm	mm	mm	mm	
Code	4013288								
05017040001	134493	PH 1	5	8	90	98	3 35/64"	10	
05017041001	134448	PH 2	6	10	113	105	4 29/64"	10	

918 SPZ Krydskærsvskruetrækker



	EAN	*	mm	mm	mm	mm	mm	mm	
Code	4013288								
05017050001	017772	PZ 1	5	8	80	98	3 1/8"	10	
05017052001	017789	PZ 2	6	10	100	105	4"	10	
05017054001	017796	PZ 3	8	13	150	112	6"	5	
05017056001	017802	PZ 4	10	16	200	117	8"	2	

918 SPZ SB Krydskærsvskruetrækker



Code	EAN	*		
05100080001	181633	+	918 SPZ 1x PZ 1x80	10
05100081001	181640	+	918 SPZ 1x PZ 2x100	10
05100082001	181657	+	918 SPZ 1x PZ 3x150	5

977 TORX® skruetrækker



	EAN	*	mm	mm	mm	mm	mm	mm	
Code	4013288								
05024400001	094742	TX 15	5	8	80	98	3 1/8"	10	
05024401001	094759	TX 20	5	8	90	98	3 1/2"	10	
05024402001	094766	TX 25	6	10	100	105	4"	10	
05024403001	094773	TX 27	6	10	125	105	5"	10	
05024404001	094780	TX 30	8	13	150	112	6"	10	
05024405001	094797	TX 40	8	13	150	112	6"	10	

Big Pack 900 Skruetrækkersæt Kraftform Wera: Skruemejslen + rack

- Med opbevarings-rack til vægmontering

Big Pack 900 Skruetrækkersæt Kraftform Wera: Skruemejslen + rack



Code	EAN		
05133285001	4013288 176349		1
		+	917 SPH 1x PH 1x80; 1x PH 2x100; 1x PH 3x150
		+	918 SPZ 1x PZ 1x80; 1x PZ 2x100; 1x PZ 3x150
		-	932 A 1x 0,6x3,5x80 ¹⁾ ; 1x 0,8x4,5x90; 1x 1,0x5,5x100; 1x 1,2x7,0x125; 1x 1,6x9,0x150
		+	977 TORX® 1x TX 20x90; 1x TX 25x100
			Rack 2x 190,0x50,0

¹⁾Uden gennemgående klinger, slagkappe og sekskant til fastnøgle

932/6 Skruetrækkersæt Kraftform Wera: Skruemejslen + rack

- Med opbevarings-rack til vægmontering

932/6 Skruetrækkersæt Kraftform Wera: Skruemejslen + rack



Code	EAN		
05018282001	4013288 018090		1
		+	917 SPH 1x PH 1x80; 1x PH 2x100
		-	932 A 1x 0,6x3,5x80 ¹⁾ ; 1x 0,8x4,5x90; 1x 1,0x5,5x100; 1x 1,2x7,0x125

¹⁾Uden gennemgående klinger, slagkappe og sekskant til fastnøgle

932 S/6 Skruetrækkersæt Kraftform Wera: Skruemejslen + rack

- Slagkappe med integreret indvendig firkant og sekskant til overførsel af større momenter
- Med opbevarings-rack til vægmontering

932 S/6 Skruetrækkersæt Kraftform Wera: Skruemejslen + rack



Code	EAN		
05018283001	4013288 134479		1
		+	917 SPHS 1x PH 1x90; 1x PH 2x113
		-	932 A 1x 0,6x3,5x80 ¹⁾
		-	932 AS 1x 0,8x4,5x100; 1x 1,0x5,5x113; 1x 1,2x7,0x138

¹⁾Uden gennemgående klinger, slagkappe og sekskant til fastnøgle

932/918/6 Skruetrækkersæt Kraftform Wera: Skruemejslen + rack

- Med opbevarings-rack til vægmontering

932/918/6 Skruetrækkersæt Kraftform Wera: Skruemejslen + rack

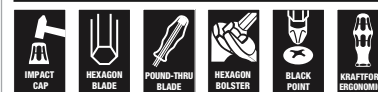

Code	EAN		
05018287001	4013288 018137		1
		+	918 SPZ 1x PZ 1x80; 1x PZ 2x100
		-	932 A 1x 0,6x3,5x80 ¹⁾ ; 1x 0,8x4,5x90; 1x 1,0x5,5x100; 1x 1,2x7,0x125

¹⁾Uden gennemgående klinger, slagkappe og sekskant til fastnøgle

977/6 TORX® Skruetrækkersæt Kraftform Wera: Skruemejslen + rack

- Med opbevarings-rack til vægmontering

977/6 TORX® Skruetrækkersæt Kraftform Wera: Skruemejslen + rack



Code	EAN		
05024410001	4013288 094803		1
		977 TORX® 1x TX 15x80; 1x TX 20x90; 1x TX 25x100; 1x TX 27x125; 1x TX 30x150; 1x TX 40x150	

Kraftform - Formen, som hånden har skabt

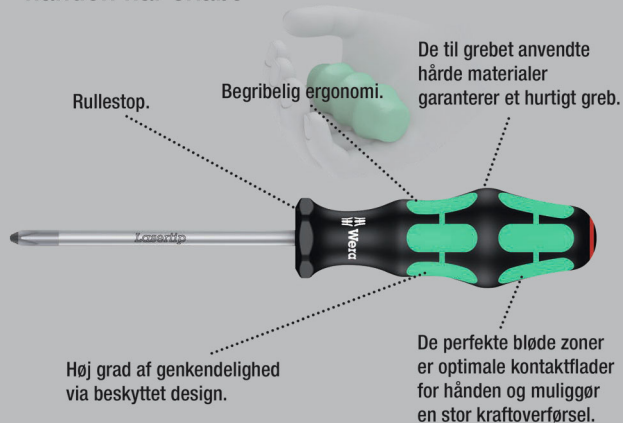

Kvalitets Kraftform Plus skruetrækker med elektrikerklunge. Flerkomponent Kraftform Plus greb til bekvemt ergonomisk arbejde, hvor vabler og hård hud undgås. Hårde grebszoner til høj arbejdshastighed, mens bløde grebszoner sikrer stor momentoverførsel.

Spidsen på Wera Lasertip-skruetrækkere gøres mikroskopisk ru med laserstråler. Den ru overflade „bider“ sig ligefrem fast i skruet. Utsigtet rutsjen ud hører dermed til fortiden.

„Take it easy“ værktøjsfinder med farvemærkning efter profil og størrelsesangivelse – gør det let og hurtigt at finde det rigtige stykke værktøj.

Sekskantet rullerikring hindrer irriterende rullen væk på arbejdsstedet. Inklusiv praktisk rack til overskuelig opbevaring af skruetrækkere.

- Hårde grebszoner til høje arbejdshastigheder, bløde grebszoner til overførsel af store momenter
- Med værktøjsfinderen „Take it easy“: Farvemærkning efter profiler og størrelsesmærkning
- Med sekskantet rullerikring mod at rulle væk
- Lasertip-spids til bedre hold i skruet

Lasertip - Laserbehandlet klingespids

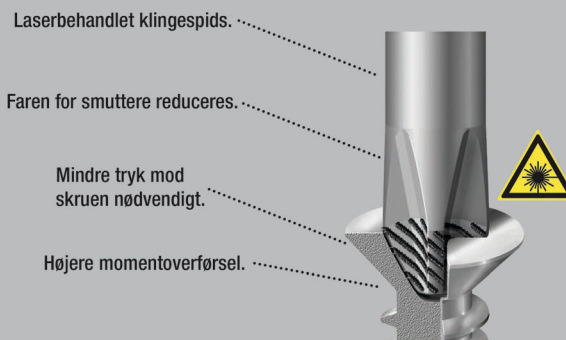

335 Skruetrækker til lige – elektrikerklunge



	EAN	□	□	□	□	∅	□	
Code	4013288	mm	mm	mm	mm	mm		
05008006001 ¹⁾	039996	0,4	2,0	60	70	2,5	5/64"	10
05110000001 ¹⁾	003232	0,4	2,5	60	70	2,5	3/32"	10
05008007001 ¹⁾	003249	0,4	2,5	75	70	2,5	3/32"	10
05110001001 ¹⁾	003256	0,5	3,0	80	81	3,0	1/8"	10
05008008001 ¹⁾	107985	0,5	3,0	150	81	4,0	1/8"	10
05008009001 ¹⁾	107992	0,5	3,0	200	81	4,0	1/8"	5
05008015001 ¹⁾	003263	0,6	3,5	100	81	3,5	9/64"	10
05110002001 ¹⁾	003270	0,6	3,5	125	81	3,5	9/64"	10
05110003001 ¹⁾	003287	0,6	3,5	200	81	3,5	9/64"	5
05110004001	003294	0,8	4,0	100	98	4,0	5/32"	10
05110005001	003300	0,8	4,0	150	98	4,0	5/32"	10
05110006001	003317	0,8	4,0	200	98	4,0	5/32"	5
05008027001 ¹⁾	003324	0,8	4,0	300	98	4,0	5/32"	2
05110007001	003331	1,0	5,5	125	98	5,5	7/32"	10
05008055001	003348	1,0	5,5	150	98	5,5	7/32"	10
05110008001	003355	1,0	5,5	200	98	5,5	7/32"	5
05008060001 ¹⁾	003362	1,0	5,5	300	98	5,5	7/32"	2
05008061001	108005	1,2	6,0	100	105	6,0	15/64"	10

¹⁾ ikke Lasertip

335 SB Skruetrækker til lige kærøv – elektrikerklunge



Code	EAN		
	4013288		
05100042001	181275	335 1x 0.6x3.5x100 ¹⁾	10
05100043001	181251	335 1x 0.8x4.0x100	10
05100044001	181244	335 1x 1.0x5.5x125	10

334 SK Skruetrækker til lige kærøv

- Med sekskantklunge og sekskant til overførsel af større momenter med fastnøgle

334 SK Skruetrækker til lige kærøv



Code	EAN							
	4013288	mm	mm	mm	mm	mm	mm	
05007670001 ¹⁾	108036	0,6	3,5	4	-	75	81	10
05007671001	108043	0,8	4,0	4	-	90	81	10
05007672001	108050	0,8	4,5	5	8	90	98	10
05007673001	108067	1,0	5,5	6	10	100	98	10
05007674001	108074	1,2	6,5	6	10	125	105	10
05007675001	108081	1,2	7,0	6	10	125	105	10
05007676001	108098	1,6	9,0	8	13	150	112	10
05007677001	108104	1,6	10,0	8	13	175	112	5

¹⁾ ikke Lasertip

334 Skruetrækker til lige kærøv



	EAN							
Code	4013288	mm	mm	mm	mm	mm		
05007610001	003058	0,8	5,0	100	98	5,0	3/16"	10
05007620001	003065	1,0	6,0	125	105	6,0	1/4"	10
05340330001	102553	1,0	6,0	150	105	6,0	1/4"	10
05110010001	003089	1,2	6,5	150	105	6,0	1/4"	10
05007635001	003072	1,2	7,0	150	105	7,0	9/32"	10
05007621001	108012	1,2	6,5	200	105	7,0	1/4"	5
05110011001	003096	1,2	8,0	175	112	7,0	5/16"	5
05007640001	108029	1,6	8,0	175	112	7,0	5/16"	5
05110104001	003102	1,6	10,0	200	112	9,0	3/8"	5
05110105001 ¹⁾	003119	2,0	12,0	250	117	10,0	1/2"	2

¹⁾ ikke Lasertip

334 SB Skruetrækker til lige kærøv



Code	EAN		
	4013288		
05100030001	181411	334 1x 1.2x6.5x150	10
05100031001	181220	334 1x 1.2x8.0x175	5

350 SK PH Krydskærvsskruetrækker

- Med sekskantklinge og sekskant til overførsel af større momenter med fastnøgle

350 SK PH Krydskærvsskruetrækker



	EAN	+	mm	mm	mm	mm	mm	mm	
Code	4013288								
05008750001 ¹⁾	108128	PH 0	4		60	81	2 3/8"		5
05008751001	108135	PH 1	5	8	80	98	3 1/8"		10
05008752001	108142	PH 2	6	10	100	105	4"		10
05008753001	108159	PH 3	8	13	150	112	6"		5

¹⁾ ikke Lasertip

350 PH Skruetrækker til Phillips-skruer



	EAN	+	mm	mm	mm	mm	mm	mm	
Code	4013288								
05008705001 ¹⁾	003591	PH 0	60	81	3,0	2 3/8"			5
05008706001 ¹⁾	108111	PH 0	100	81	3,0	4"			5
05008710001	003607	PH 1	80	98	4,5	3 1/8"			10
05008712001	003614	PH 1	200	98	4,5	8"			2
05008715001 ¹⁾	003621	PH 1	300	98	4,5	12"			2
05008720001	003638	PH 2	100	105	6,0	4"			10
05008723001	097996	PH 2	150	105	6,0	6"			10
05008725001	003645	PH 2	200	105	6,0	8"			2
05008730001 ¹⁾	003652	PH 2	300	105	6,0	12"			2
05008735001	003669	PH 3	150	112	8,0	6"			5
05008740001 ¹⁾	003676	PH 4	200	112	10,0	8"			2

¹⁾ ikke Lasertip

350 PH SB Skruetrækker til Phillips-skruer



	EAN	+		
Code	4013288			
05100050001	181329	+	350 PH	10
			1x PH 0x60 ¹⁾	
05100051001	181336	+	350 PH	10
			1x PH 1x80	
05100052001	181343	+	350 PH	10
			1x PH 2x100	

¹⁾ ikke Lasertip

355 SK PZ Krydskærvsskruetrækker

- Med sekskantklinge og sekskant til overførsel af større momenter med fastnøgle

355 SK PZ Krydskærvsskruetrækker



	EAN	+	mm	mm	mm	mm	mm	mm	
Code	4013288								
05009340001 ¹⁾	108180	PZ 0	4		60	81	2 3/8"		5
05009341001	108197	PZ 1	5	8	80	98	3 1/8"		10
05009342001	108203	PZ 2	6	10	100	105	4"		10
05009343001	108210	PZ 3	8	13	150	112	6"		5

¹⁾ ikke Lasertip

355 PZ Krydskærsvskruetrækker



Code	EAN	+	l ₁	l ₂	Ø	l ₃	
Code	EAN		mm	mm	mm		
05009305001 ¹⁾	004024	PZ 0	60	81	3,0	2 3/8"	10
05009310001	004031	PZ 1	80	98	4,5	3 1/8"	10
05009312001	004048	PZ 1	200	98	4,5	8"	2
05009313001 ¹⁾	108166	PZ 1	300	98	4,5	12"	2
05009315001	004055	PZ 2	100	105	6,0	4"	10
05009317001	004062	PZ 2	200	105	6,0	8"	2
05347743001	097040	PZ 2	250	105	6,0	10"	2
05009319001 ¹⁾	108173	PZ 2	300	105	6,0	12"	2
05009320001	004079	PZ 3	150	112	8,0	6"	5
05009325001 ¹⁾	004086	PZ 4	200	112	10,0	8"	2

¹⁾ Ikke Lasertip

355 PZ SB Krydskærsvskruetrækker



Code	EAN			
05100055001	181282	+	355 PZ 1x PZ 0x60 ¹⁾	10
05100056001	181299	+	355 PZ 1x PZ 1x80	10
05100057001	181305	+	355 PZ 1x PZ 2x100	10

¹⁾ Ikke Lasertip

Hex-Plus - Giver skruer med indvendig sekskant længere levetid

Større kontaktflader i skruhovedet reducerer presset mod fladen.

Holdbarheds-tider over gennemsnittet.

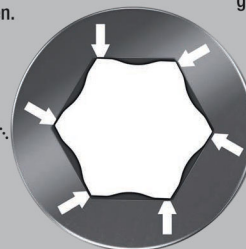

Kvalitets Kraftform Plus skruetrækker.

Flerkomponent Kraftform greb til hurtigt og skånsomt arbejde. Kraftform Plus: Hårde grebszoner til høj arbejdshastighed, mens bløde grebszoner sikrer stor momentoverførsel.

Hex Plus profilen giver større kontaktflader i skruhovedet. Kærveffekten reduceres derved til et minimum, der næsten eliminerer ødelæggelsen af skruhovedet.

Med værktøjsfinderen „Take it easy“: Farvemærkning efter profiler og størrelsesmærkning. Sekskant ruller sikring hindrer irriterende rullen væk på arbejdsstedet.

- Sekskant-skruetrækker Hex-Plus
- Hex-Plus giver skruer med indvendig sekskant et længere liv

354 Sekskantsskruetrækker Hex-Plus



Code	EAN	Ø	l ₁	l ₂	Ø	l ₃	
Code	EAN	mm	mm	mm	mm		
05023105001	003942	2,0	75	70	3,0	3"	5
05023107001	003959	2,5	75	81	3,0	3"	10
05023110001	003966	3,0	75	81	4,0	3"	10
05023115001	003973	4,0	75	98	5,0	3"	10
05023120001	003980	5,0	80	105	6,0	3 1/8"	10
05023125001	003997	6,0	80	105	7,0	3 1/8"	5
05023130001	004000	8,0	100	112	10,0	4"	5

352 Sekskants-kuglehoved-skruetrækker

- Med sekskantklinge og kuglehoved til sikkert arbejde også i vanskelige montagesituationer

352 Sekskants-kuglehoved-skruetrækker



	EAN	⊙	⊙	⌞	⌞	⌞	⊞
Code	4013288	mm	mm	mm	mm	mm	
05022795001	032577	1,5		60	70	2 3/8"	10
05022800001	003751	2,0		100	70	4"	10
05138070001	003768	2,5		100	81	4"	10
05022805001	003775	3,0		100	81	4"	10
05022810001	003782	4,0		100	98	4"	10
05022815001	003799	5,0		100	105	4"	10
05022820001	003805	6,0		125	105	5"	5
05022825001	003812	8,0		150	112	6"	5
05022830001	003829	10,0		150	112	6"	5
05022835001	003836	12,0		150	117	6"	5
05022905001	003843		5/32"	100	98	4"	5
05022910001	003850		3/16"	100	105	4"	5
05022920001	003874		1/4"	125	105	5"	5

TORX® – værktøj med holdefunktion

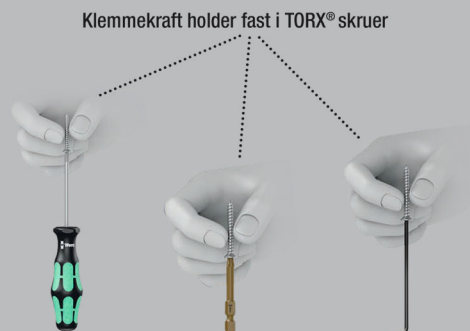

Kvalitets Kraftform Plus skruetrækker. Flerkomponent Kraftform greb til hurtigt og skånsomt arbejde. Kraftform Plus: Hårde grebszoner til høj arbejdshastighed, mens bløde grebszoner sikrer stor momentoverførsel.

Med holdefunktion: Via den af fladetryk mellem værktøjsspidsen og skrueprofilen resulterende klemmekraft holdes skrueerne sikkert på værktøjet.

Sekskantet rullerikring mod irriterende rullen væk på arbejdsstedet.

Med grebsmarkering, der gør det lettere at finde og sortere værktøjet.

- Skruetrækker til indvendige TORX® skruer
- Med holdefunktion til TORX® skruer
- Flerkomponent Kraftform greb til hurtig og ergonomisk skrueing
- Med grebsmarkering der letter at finde og sortere værktøjet
- Med sekskant rullerikring mod at rulle væk

367 TORX® HF Skruetrækker med holdefunktion



	EAN	⊙	⌞	⌞	⊘	⌞	⊞
Code	4013288		mm	mm	mm	mm	
05028048001	106643	TX 8	60	81	3,5	2 3/8"	10
05028049001	106650	TX 9	60	81	4,0	2 3/8"	10
05028050001	100696	TX 10	80	81	4,0	3 1/8"	10
05028051001	100702	TX 15	80	98	4,0	3 1/8"	10
05028052001	100719	TX 20	100	98	4,5	4"	10
05028070001	138415	TX 20	300	98	4,5	12"	4
05028053001	100726	TX 25	100	105	5,0	4"	10
05028071001	138408	TX 25	300	105	6,0	12"	4
05028054001	100733	TX 27	115	105	5,5	4 9/16"	10
05028072001	138392	TX 27	300	105	6,0	12"	4
05028055001	100740	TX 30	115	105	6,0	4 9/16"	10
05028073001	138385	TX 30	300	105	6,0	12"	4
05028056001	100757	TX 40	130	112	7,0	5 3/16"	10

367 TORX® skruetrækker



	EAN						
Code	4013288		mm	mm	mm	"	
05028000001	025852	TX 5	60	70	3,5	2 3/8"	10
05028001001	004185	TX 6	60	70	3,5	2 3/8"	10
05028002001	004192	TX 7	60	70	3,5	2 3/8"	10
05028003001	004208	TX 8	60	81	3,5	2 3/8"	10
05028004001	004215	TX 9	60	81	4,0	2 3/8"	10
05028005001	004222	TX 10	80	81	4,0	3 1/8"	10
05028008001	004239	TX 15	80	98	4,0	3 1/8"	10
05028010001	004246	TX 20	100	98	4,5	4"	10
05028012001	004253	TX 25	100	105	5,0	4"	10
05028013001	004260	TX 27	115	105	5,5	4 9/16"	10
05028015001	004277	TX 30	115	105	6,0	4 9/16"	10
05028020001	004284	TX 40	130	112	7,0	5 1/8"	10

367 SB TORX® skruetrækker



	EAN						
Code	4013288		mm	mm	mm	"	
05100060001	181350	367 TORX® 1x TX 10x80					10
05100061001	181367	367 TORX® 1x TX 15x80					10
05100062001	181374	367 TORX® 1x TX 20x100					10
05100063001	181381	367 TORX® 1x TX 25x100					10
05100064001	181398	367 TORX® 1x TX 30x115					10

367 TORX® B0 skruetrækker

Kvalitets Kraftform Plus skruetrækker. Flerkomponent Kraftform greb til hurtigt og skånsomt arbejde.

TORX® B0 skruer har i profilen en fremstående tap. Dermed forhindres uautoriseret løsning, for med „normalt” TORX® værktøj kan man ikke bevæge disse skruer. Kun specielt TORX® B0 værktøj har en boring, som tappen kan gå ind i.

Wera Black Point spidsen og en avanceret hærtningsproces garanterer spidsen en lang levetid, forøget korrosionsbeskyttelse og eksakt præcision.

Den sekskantede rullesikring hindrer irriterende rullen væk på arbejdsstedet. Med grebsmarkering, der gør det lettere at finde og sortere værktøjet.

- Med boring i TORX® profilen til løsning af såkaldte sikrede skrueforbindelser

367 TORX® B0 skruetrækker



	EAN						
Code	4013288		mm	mm	mm	"	
05138257001	039965	TX 7	60	70	3,5	2 3/8"	5
05138258001	039972	TX 8	60	81	3,5	2 3/8"	5
05138259001	039989	TX 9	60	81	4,0	2 3/8"	5
05138260001	025869	TX 10	80	81	4,0	3 1/8"	5
05138268001	108234	TX 10	300	81	4,0	12"	5
05138261001	025876	TX 15	80	98	4,0	3 1/8"	5
05138269001	108241	TX 15	300	98	4,0	12"	2
05138262001	025883	TX 20	100	98	4,5	4"	5
05138270001	108258	TX 20	300	98	4,5	12"	2
05138263001	025890	TX 25	100	105	5,0	4"	5
05138264001	025906	TX 27	115	105	5,5	4 9/16"	5
05138265001	025913	TX 30	115	105	6,0	4 9/16"	5
05138266001	025920	TX 40	130	112	7,0	5 1/8"	5

367 TORX PLUS® skruetrækker

Kvalitets Kraftform Plus skruetrækker fra Wera. TORX PLUS® profil: I modsætning til den „normalen“ TORX® profil opnås forstørrelsen af de 6 momentoverførende flanker mellem værktøj og skrue via en ellipse- og ikke cirkelformet profilstruktur.

Derved fordeles den anvendte kraft ved skruring på større flader. Større momenter overføres og skruen og værktøjets levetid forøges yderligere. Flerkomponent Kraftform greb til hurtigt og skånsomt arbejde.

Kraftform Plus: Hårde grebszoner til høj arbejdhastighed, mens bløde grebszoner sikrer stor momentoverførelse. Wera Black Point-spidsen giver præcision og optimeret korrosionsbeskyttelse. Den sekskantede rullerhindring forhindrer irriterende rullen væk på arbejdsstedet. Med grebsmarkering, så man lettere kan finde og sortere værktøjet.

367 TORX PLUS® skruetrækker



Code	EAN		mm	mm	mm	mm	
05028029001	041555	5 IP	60	70	3,5	2 3/8"	5
05028030001	040091	6 IP	60	70	3,5	2 3/8"	5
05028031001	040107	7 IP	60	70	3,5	2 3/8"	5
05028032001	040114	8 IP	60	70	3,5	2 3/8"	5
05028033001	040121	9 IP	60	81	4,0	2 3/8"	5
05028034001	040138	10 IP	80	81	4,0	3 1/8"	5
05028035001	040145	15 IP	80	98	4,0	3 1/8"	5
05028036001	040152	20 IP	100	98	4,5	4"	5
05028037001	040169	25 IP	100	105	5,0	4"	5
05028038001	040176	30 IP	115	105	6,0	4 9/16"	5

368 Skruetrækker til skruer med firkantskærv

Kvalitets Kraftform Plus skruetrækker til skruer med indvendig firkant. Farvemærkningssystemet tillader brugeren hurtigt at finde og identificere den rigtige størrelse. Flerkomponent Kraftform greb til hurtigt og skånsomt arbejde.

Wera Black Point-spidsen giver præcision og optimeret korrosionsbeskyttelse. Den sekskantede rullerhindring forhindrer irriterende rullen væk på arbejdsstedet. Med grebsmarkering, der gør det lettere at finde og sortere værktøjet.

368 Skruetrækker til skruer med firkantskærv



Code	EAN		mm	mm	mm	mm	
05117680001	028723	# 00	60	81	3,5	2 3/8"	5
05117681001	028730	# 0	60	81	4,0	2 3/8"	5
05117682001	028747	# 1	80	98	4,5	3 1/8"	5
05117683001	028754	# 1	200	98	4,5	8"	5
05117684001	028761	# 2	100	105	6,0	4"	5
05117685001	028778	# 2	200	105	6,0	8"	5
05117691001	040916	# 2	300	105	6,0	12"	2
05117686001	028785	# 3	150	112	8,0	6"	5
05117687001	028792	# 4	200	112	8,0	8"	5

368 SB Skruetrækker til skruer med firkantskærv



Code	EAN			
05100070001	181404		368 1x # 1x80	5
05100071001	181428		368 1x # 2x100	5
05100072001	181435		368 1x # 3x150	5

338 Værktøj til klemrækker

- Specialværktøj til åbning af kontaktfjedre ved elektrotekniske ledningsklemmer
- På grund af den bøjede udformning kan man også bevæge klemrækker, som man ikke kan nå med en normal skruestrækker
- Egnet til fjederklemmer med et kabelværsnit på op til 1,5 mm² hhv. 2,5 - 4,0 mm²

338 Værktøj til klemrækker



	EAN							
Code	4013288	mm	mm	mm	mm	mm		
05008101001	225641	0,4	2,5	81	81	2,5	3/32"	10
05008102001	225788	0,6	3,5	81	81	3,5	9/64"	10

391 Spændebåndsskruestrækker

- Spændebåndsskruestrækker til skrue med udvendig sekskant
- Med bøjelig rundklinge

391 Spændebåndsskruestrækker



	EAN							
Code	4013288	mm	mm	mm				
05028148001	004703	6	167	98		6 9/16"		5
05028150001	004710	7	167	98		6 9/16"		5
05028152001	004727	8	167	98		6 9/16"		5

395 Topnøgleskruestrækker

- Topnøgle-skruestrækker til skrue med udvendig sekskant

395 Topnøgleskruestrækker



	EAN						
Code	4013288	mm	mm	mm	mm		
05028205001	004734	3,0	125	98	5,0	5"	5
05028210001	004741	3,5	125	98	6,1	5"	5
05028215001	004758	4,0	125	98	6,9	5"	5
05028220001	004765	4,5	125	98	7,1	5"	5
05028225001	004772	5,0	125	98	8,1	5"	5
05028230001	004789	5,5	125	98	8,1	5"	5
05029405001	004796	6,0	125	98	9,1	5"	5
05029410001	004802	7,0	125	105	11,0	5"	5
05029415001	004819	8,0	125	105	12,1	5"	5
05029420001	004826	9,0	125	105	13,1	5"	5
05029425001	004833	10,0	125	112	14,1	5"	5
05029430001	004840	11,0	125	112	16,0	5"	5
05029435001	004857	12,0	125	112	17,1	5"	5
05029440001	004864	13,0	125	112	18,1	5"	5
05029445001	004871	14,0	125	112	19,1	5"	5
05029450001	004888	15,0	125	112	21,0	5"	5

395 HO Topnøgleskruetrækker

Kvalitets topnøgle-skruetrækker med hulskaft fra Wera. Hulskaft til skruring ved gevindstænger, for kun da kan gevindstangen via skruemøtrikken trænge ind i skruetrækkerens hule skaft. Flerkomponent Kraftform greb til høj arbejdshastighed og særlig ergonomisk skruring.

Kraftform Plus: Hårde grebszoner til høj arbejdshastighed, mens bløde grebszoner sikrer stor momentoverførsel. Sekskantet ruller sikring mod rullen væk. Med grebsmarkering, der gør det lettere at finde og sortere værktøjet. Til skruer med udvendig sekskant.

- Topnøgle-skruetrækker til skruer med udvendig sekskant
- Hulskaft til udstående gevindstænger, nicromat

395 HO Topnøgleskruetrækker



	EAN								
Code	4013288	mm	mm	mm	mm	mm	mm	mm	mm
05029460001	108296	5,0		90	98	7,2	3 35/64"		5
05029461001	108302	5,5		90	98	7,2	3 35/64"		5
05029462001	108319	6,0		90	98	7,2	3 35/64"		5
05029463001	108326	7,0		90	105	7,2	3 35/64"		5
05029464001	108333	8,0		90	105	9,3	3 35/64"		5
05029465001	108340	10,0		90	112	9,3	3 35/64"		5
05029466001	108357	13,0		90	112	11,0	3 35/64"		5
05029501001	110503		3/16"	90	98	7,2	3 35/64"		5
05029502001	110510		1/4"	90	98	7,2	3 35/64"		5
05029503001	110527		5/16"	90	105	9,3	3 35/64"		5
05029504001	110534		11/32"	90	105	9,3	3 35/64"		5
05029505001	110541		3/8"	90	112	9,3	3 35/64"		5
05029506001	110558		7/16"	90	112	11,0	3 35/64"		5
05029507001	110565		1/2"	90	112	11,0	3 35/64"		5

Take it easy værktøjsfinder med farvemærkning – gør det let og hurtigt at finde det rigtige værktøj.

Bits: „Take it easy“ værktøjsfinder.

Zyklop-toppe: „Take it easy“ værktøjsfinder.

Vinkelnøgler: „Take it easy“ værktøjsfinder.

Joker: „Take it easy“ værktøjsfinder.

Særligt små skruetrækkere med kort klinge til svært tilgængelige områder. 2-komponent Kraftform grebet med dets praktiske kombination af hårde og bløde zoner giver mulighed for tage ordentligt fat og arbejde præcist.

Klingerne har alle fordelene ved Wera bit-teknologien. Særlig overfladeforædling af klingerne giver en høj grad af korrosionsbeskyttelse og præcision i skruen.

Den sekskantede ruller sikring hindrer værktøjet i på irriterende vis at rulle væk på arbejdsstedet.

- Kort kompakt form til arbejde under snævre forhold
- Ergonomisk 2-komponent Kraftform grebet til præcist arbejde
- Klinger med Wera bit-teknologien fordele
- Med sekskant ruller sikring mod at rulle væk
- Med værktøjsfinderen „Take it easy“: Farvemærkning efter profiler og størrelsesmærkning

335 Stubby/karburatorskruetrækker



	EAN								
Code	4013288	mm	mm	mm	mm	mm	mm	mm	mm
05008840001	212115	0,6	3,5	24,5	54	3,5	9/64"		5
05008841001	212122	0,8	4,0	24,5	54	4,0	5/32"		5
05008842001	212139	1,0	5,5	24,5	54	5,5	7/32"		5
05008843001	212146	1,2	6,5	24,5	54	6,5	1/4"		5
05008844001	212153	1,2	8,0	24,5	54	8,0	5/16"		5

350 PH krydskærv stubby/karburatorskruetrækker



	EAN	+	⌀	⌀	⌀	⌀	
Code	4013288		mm	mm	mm	mm	
05008850001	212160	PH 1	25	54	4,2	1"	5
05008851001	212177	PH 2	25	54	5,2	1"	5
05008852001	212184	PH 3	25	54	6,2	1"	5

355 PZ krydskærv stubby/karburatorskruetrækker



	EAN	*	⌀	⌀	⌀	⌀	
Code	4013288		mm	mm	mm	mm	
05008853001	212191	PZ 1	25	54	4,5	1"	5
05008854001	212207	PZ 2	25	54	6,0	1"	5
05008855001	212214	PZ 3	25	54	8,0	1"	5

367 TORX® stubby skruetrækker



	EAN	*	⌀	⌀	⌀	⌀	
Code	4013288		mm	mm	mm	mm	
05008856001	212245	TX 10	25	54	3,4	1"	5
05008857001	212252	TX 15	25	54	3,7	1"	5
05008858001	212269	TX 20	25	54	4,0	1"	5
05008859001	212276	TX 25	25	54	4,5	1"	5
05008860001	212283	TX 27	25	54	5,1	1"	5
05008861001	212290	TX 30	25	54	5,6	1"	5
05008862001	212306	TX 40	25	54	-	1"	5

368 Stubby skruetrækker til skruer med indvendig firkant

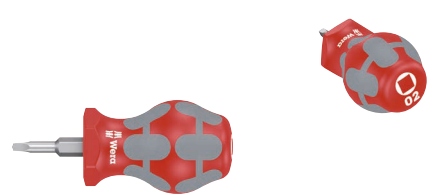

	EAN	□	⌀	⌀	⌀	⌀	
Code	4013288		mm	mm	mm	mm	
05008863001	212313	# 01	25	54	4,2	1"	5
05008864001	212320	# 02	25	54	4,2	1"	5

9650 Magnetliste Kraftform skruetrækker-sæt

Kraftform skruetrækkesæt, 9 dele, på klemmeliste. Skruetrækker allround-sæt. Kraftform Plus greb til behageligt ergonomisk arbejde, hvor vabler og hård hud undgås. Hårde grebszoner til høj arbejdshastighed, mens bløde grebszoner garanterer stor momentoverførelse. 932 A med gennemgående sekskantsklinge og slagkappe; 350, 355 og 335 med Lasertip: Spidsen på Wera Lasertip-skruetrækkere gøres mikroskopisk fint ru med laserstråler.

Den ru overflade „bider“ sig ligefrem fast i skruelhovedet. Utsigtet rutsjen af er dermed forhindret. 160 iS VDE-isoleret og med Lasertip.

„Take it easy“ værktøjsfinder med farvemærkning efter profiler og påstemplet størrelse – der gør det lettere og hurtigere at finde det rigtige værktøj. Listens klemmer sørger for perfekt hold i værktøjet. Listen sidder via stærk magnet sikkert på metalflader. Alternativt kan listen også skrues på en væg.

- Til hvert anvendelsesformål det passende stykke værktøj - skruetrækker allround-sæt
- Listens klemmer sørger for perfekt hold i værktøjet
- Listen sidder via den stærke magnet sikkert på metalflader. Alternativt kan listen også skrues på væggen

9650 Magnetliste Kraftform skruetrækker-sæt

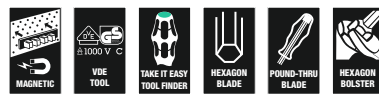

Code	EAN		
	4013288		
05051012001	228970		1
		<ul style="list-style-type: none"> ● 932 A 1x 1,0x5,5x100; 1x 1,2x7,0x125 ● 350 1x PH 2x100 ● 355 1x PZ 1x80; 1x PZ 2x100 ● 367 TORX® 1x TX 20x100; 1x TX 25x100 ● 335 1x 0,8x4,0x100 ● 160 iS VDE 1x 0,6x3,5x100 ● 9611 1x 30,0x400,0 	

Kraftform Big Pack 300

- Skruetrækkere til skruer med lige kærnv og krydskærnvsskruer Phillips-Recess og Pozidriv og TORX®

Kraftform Big Pack 300



Code	EAN		
05105630001	4013288 163622		1
		+ 350 PH 1x PH 1x80; 1x PH 2x100; 1x PH 3x150	
		+ 355 PZ 1x PZ 1x80; 1x PZ 2x100; 1x PZ 3x150	
		T 367 TORX® 1x TX 10x80; 1x TX 15x80; 1x TX 20x100; 1x TX 25x100; 1x TX 30x115	
		— 334 1x 1,2x6,5x150	
		— 335 1x 0,6x3,5x100 ¹⁾ ; 1x 0,8x4,0x100	
		Rack 2x 190,0x50,0	

¹⁾ ikke Lasertip

Kraftform XXL

- Til hvert anvendelsesformål det passende stykke værktøj - skruetrækker allround-sæt

Kraftform XXL



Code	EAN		
05051010001	4013288 139092		1
		+ 350 PH 1x PH 1x80; 1x PH 2x100	
		+ 355 PZ 1x PZ 1x80; 1x PZ 2x100	
		— 932 A 1x 1,0x5,5x100; 1x 1,2x7,0x125	
		— 334 1x 1,2x6,5x150	
		— 335 1x 0,8x4,0x100; 1x 1,0x5,5x125	
		— 160 i VDE 1x 0,4x2,5x80 ¹⁾ ; 1x 0,6x3,5x100 ¹⁾	
		— 247 1x 0,5x3,0x70	
		Rack 2x 190,0x50,0	

¹⁾ ikke Lasertip

²⁾ Produktet leveres ikke i USA og Canada.

Kraftform XXL 2



Code	EAN		
05051011001	4013288 144225		1
		+	350 PH 1x PH 2x100
		+	355 PZ 1x PZ 1x80; 1x PZ 2x100
		●	932 A 1x 1,0x5,5x100; 1x 1,2x7,0x125
		●	335 1x 0,8x4,0x100
		⊕	367 TORX® 1x TX 15x80; 1x TX 20x100; 1x TX 25x100
		●	160 i VDE 1x 0,4x2,5x80 ¹⁾ ; 1x 0,6x3,5x100 ¹⁾
		●	247 1x 0,5x3,0x70
			Rack 2x 190,0x50,0

¹⁾ ikke Lasertip

²⁾ Produktet leveres ikke i USA og Canada.

Kraftform XXL 3



Code	EAN		
05347106001	4013288 182388		1
		●	932 A 1x 1,0x5,5x100; 1x 1,2x7,0x125
		+	350 PH 1x PH 1x80; 1x PH 2x100
		●	334 1x 1,2x6,5x150
		●	335 1x 0,8x4,0x100; 1x 1,0x5,5x125
		○	368 1x # 1x80; 1x # 2x100
		●	160 i VDE 1x 0,4x2,5x80 ¹⁾ ; 1x 0,6x3,5x100 ¹⁾
			Rack 2x 190,0x50,0

¹⁾ ikke Lasertip

Kraftform 2go 300

11 Kraftform skruetrækkere; med Take it Easy værktøjsfinder; i koggeren Wera 2go 4. Med indstillelig rumopdeling til individuelle behov.

- Egnet til påsætning i Wera 2go systemet.

Kraftform 2go 300



Code	EAN		
05004313001	4013288 187833		1
			Wera 2go 4 1x 165,0x165,0x105,0
		+	350 PH 1x PH 1x80; 1x PH 2x100
		+	355 PZ 1x PZ 1x80; 1x PZ 2x100
		⊕	367 TORX® 1x TX 10x80; 1x TX 15x80; 1x TX 20x100; 1x TX 25x100; 1x TX 30x115
		●	334 SK 1x 0,8x4,5x90; 1x 1,2x7,0x125
			K120 1x 50,0x120,0

334 SK/6 Rack skruetrækkersæt Kraftform Plus Lasertip + rack

- Med sekskantklinge og sekskant til overførsel af større momenter med fastnøgle

334 SK/6 Rack skruetrækkersæt Kraftform Plus Lasertip + rack



Code	EAN		
05007680001	4013288 111418		1
		+	350 SK PH 1x PH 1x80; 1x PH 2x100
		●	334 SK 1x 0,6x3,5x75 ¹⁾ ; 1x 0,8x4,0x90; 1x 1,0x5,5x100; 1x 1,2x6,5x125

¹⁾ ikke Lasertip

334/6 Rack skruetrækkersæt Kraftform Plus Lasertip + Rack



Code	EAN		
05105650001	4013288 003133		1
		+	350 PH 1x PH 1x80; 1x PH 2x100
		-	334 1x 1,2x6,5x150
		-	335 1x 0,5x3,0x80 ¹⁾ ; 1x 0,8x4,0x100; 1x 1,0x5,5x125

¹⁾ ikke Lasertip

334/355 SK/6 Skruetrækkersæt Kraftform Plus Lasertip + rack

- Med sekskantklinge og sekskant til overførsel af større momenter med fastnøgler

334/355 SK/6 Skruetrækkersæt Kraftform Plus Lasertip + rack



Code	EAN		
05007681001	4013288 111425		1
		+	355 SK PZ 1x PZ 1x80; 1x PZ 2x100
		-	334 SK 1x 0,6x3,5x75 ¹⁾ ; 1x 0,8x4,0x90; 1x 1,0x5,5x100; 1x 1,2x6,5x125

¹⁾ ikke Lasertip

334/355/6 Rack skruetrækkersæt Kraftform Plus Lasertip + rack



Code	EAN		
05105656001	4013288 003140		1
		+	355 PZ 1x PZ 1x80; 1x PZ 2x100
		-	334 1x 1,2x6,5x150
		-	335 1x 0,5x3,0x80 ¹⁾ ; 1x 0,8x4,0x100; 1x 1,0x5,5x125

¹⁾ ikke Lasertip

335/350/355/6 Skruetrækkersæt Kraftform Plus Lasertip + rack



Code	EAN		
05105622001	4013288 041616		1
		+	350 PH 1x PH 1x80; 1x PH 2x100
		+	355 PZ 1x PZ 1x80; 1x PZ 2x100
		-	335 1x 0,8x4,0x100; 1x 1,0x5,5x125

335/350/355/3 Skruetræktersæt Kraftform Plus med 300 mm lange klinger

- Med ekstra lang klinge også til dybtliggende arbejdssituationer

335/350/355/3 Skruetræktersæt Kraftform Plus med 300 mm lange klinger

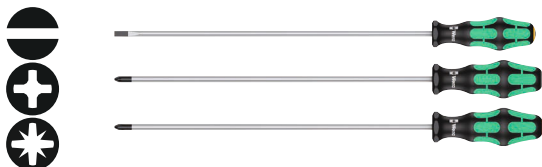

Code	EAN		
05347735002	120991		1
		335 1x 1,0x5,5x300 ¹⁾	
		350 PH 1x PH 2x300 ¹⁾	
		355 PZ 1x PZ 2x300 ¹⁾	

¹⁾ ikke Lasertip

335/350/355/4 Skruetræktersæt Kraftform Plus Lasertip med 200 mm lange klinger

- Med ekstra lang klinge også til dybtliggende arbejdssituationer

335/350/355/4 Skruetræktersæt Kraftform Plus Lasertip med 200 mm lange klinger



Code	EAN		
05347736002	117397		1
		350 PH 1x PH 2x200	
		355 PZ 1x PZ 1x200; 1x PZ 2x200	
		335 1x 1,0x5,5x200	

335/350/367/7 Rack skruetræktersæt Kraftform Plus Lasertip + rack



Code	EAN		
05320540001	094704		1
		350 PH 1x PH 2x100	
		355 PZ 1x PZ 1x80; 1x PZ 2x100	
		335 1x 0,8x4,0x100	
		367 TORX® 1x TX 15x80; 1x TX 20x100; 1x TX 25x100	

367/7 TORX® HF Kraftform Plus skruetræktersæt med holdefunktion + rack

- Med holdefunktion til TORX® skruer, nicromat

367/7 TORX® HF Kraftform Plus skruetræktersæt med holdefunktion + rack



Code	EAN		
05223161001	118226		1
		367 TORX® HF 1x TX 8x60; 1x TX 10x80; 1x TX 15x80; 1x TX 20x100; 1x TX 25x100; 1x TX 27x115; 1x TX 30x115	

367/6 TORX® HF Kraftform Plus skruetrækkersæt med holdefunktion + rack



Code		EAN		
05028059001		4013288	100764	1
			367 TORX® HF 1x TX 10x80; 1x TX 15x80; 1x TX 20x100; 1x TX 25x100; 1x TX 30x115; 1x TX 40x130	

367/4 TORX® HF Kraftform Plus skruetrækkersæt med holdefunktion med 300 mm lange klinger

- Skruetrækkere til TORX® skruer, med holdefunktion og ekstra lang 300 mm klinge

367/4 TORX® HF Kraftform Plus skruetrækkersæt med holdefunktion med 300 mm lange klinger

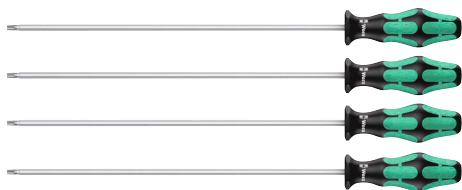

Code		EAN		
05028074001		4013288	138378	1
			367 TORX® HF 1x TX 20x300; 1x TX 25x300; 1x TX 27x300; 1x TX 30x300	

367/6 TORX® Skruetrækkersæt Kraftform Plus + rack



Code		EAN		
05028062001		4013288	028891	1
			367 TORX® 1x TX 10x80; 1x TX 15x80; 1x TX 20x100; 1x TX 25x100; 1x TX 30x115; 1x TX 40x130	

334/368/6 Skruetrækkersæt + rack



Code		EAN		
05347778001		4013288	122735	1
			350 PH 1x PH 1x80; 1x PH 2x100 334 1x 1,2x6,5x150 335 1x 0,8x4,0x100 368 1x # 1x80; 1x # 2x100	

367/6 TORX® B0 Kraftform Plus TORX® B0 skruetrækkersæt + rack

- Skruetrækkere til indvendige TORX® skruer med sikringsstift

367/6 TORX® B0 Kraftform Plus TORX® B0 skruetrækkersæt + rack



Code		EAN		1
05138250001		4013288		
028907		111432		
367 TORX® B0		1x TX 10x80; 1x TX 15x80; 1x TX 20x100; 1x TX 25x100; 1x TX 30x115; 1x TX 40x130		

338/2 Værktøjssæt til klemrækker

Sæt med 2 stykker bevægelsesværktøj til fjederklemmer. Via de bøjede klinger kan man også godt bevæge fjederklemmer i el-kabinetter, som ikke kan nås med en lige klinge.

Klingen bliver siddende i klemmen, så at man har begge hænder fri til at indføre kablet. Flerkomponent Kraftform greb til hurtigt og skånsomt arbejde.

- Specialværktøj til åbning af kontaktfjedre ved elektrotekniske ledningsklemmer
- På grund af den bøjede udformning kan man også bevæge klemrækker, som man ikke kan nå med en normal skruetrækker
- Egnet til fjederklemmer med et kabeltværsnit på op til 1,5 mm² hhv. 2,5 - 4,0 mm²

338/2 Værktøjssæt til klemrækker



Code		EAN		1
05008100001		4013288		
225658		207616		
338		1x 0,4x2,5x81; 1x 0,6x3,5x81		

395 H0/7 SM Topnøgleskruetrækkersæt

- Topnøgle-skruetrækker til skruer med udvendig sekskant
- Hulskæft til udstående gevindstænger, nicromat

395 H0/7 SM Topnøgleskruetrækkersæt



Code		EAN		1
05029510001		4013288		
111432		111432		
395 H0		1x 5,0x90; 1x 5,5x90; 1x 6,0x90; 1x 7,0x90; 1x 8,0x90; 1x 10,0x90; 1x 13,0x90		

395 H0/3 VVS Topnøgleskruetrækkersæt

- Topnøgle-skruetrækker til skruer med udvendig sekskant, nicromat
- Med hulskæft til udstående gevindstænger, særligt egnet til montage/demontage af blandingsbatterier på håndvaske

395 H0/3 VVS Topnøgleskruetrækkersæt



Code		EAN		1
05134275001		4013288		
207616		207616		
395 H0		1x 10,0x90; 1x 13,0x90; 1x 7/16"x90		

391/3 Spændebåndsskruetrækkersæt

- Med bøjelig rundklinge

391/3 Spændebåndsskruetrækkersæt



Code				EAN											
05135311001				169860								1			
				●				391				1x 6x167; 1x 7x167; 1x 8x167			

Stubby Set 1 skruetrækkersæt

Særligt små skruetrækkere med kort klinge til vanskeligt tilgængelige områder. 2-komponent Kraftform grebet med sin praktiske kombination af hårde og bløde zoner muliggør et fast greb og præcist arbejde.

Klingerne har alle Wera bit-teknologiens fordele. Særlig overfladeforædling af klingerne med henblik på høj grad af korrosionsbeskyttelse og optimal præcision i skruen.

Den sekskantede rullerikning forhindrer værktøjet i på irriterende vis at rulle væk på arbejdsstedet.

- Kort kompakt form til arbejde under snævre forhold
- Ergonomisk 2-komponent Kraftform greb til præcist arbejde
- Klinger med Wera bit-teknologien fordele
- Med sekskant rullerikning mod at rulle væk
- Med værktøjsfinder „Take it easy“: Farvemærkning efter profiler og størrelsesmærkning

Stubby Set 1 skruetrækkersæt



Code				EAN											
05008870001				212337								1			
				●				335 Stubby				1x 0,6x3,5x24,5; 1x 0,8x4,0x24,5; 1x 1,0x5,5x24,5			
				+				350 PH Stubby				1x PH 1x25; 1x PH 2x25			

Stubby Set 2 skruetrækkersæt

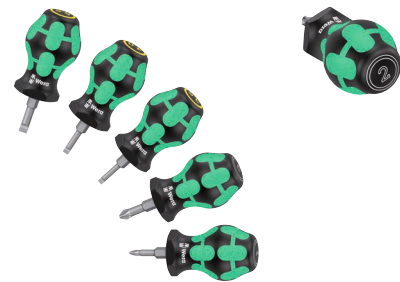

Code				EAN											
05008871001				212344								1			
				●				335 Stubby				1x 0,6x3,5x24,5; 1x 0,8x4,0x24,5; 1x 1,0x5,5x24,5			
				+				355 PZ Stubby				1x PZ 1x25; 1x PZ 2x25			

Stubby Set 3 skruetrækkersæt

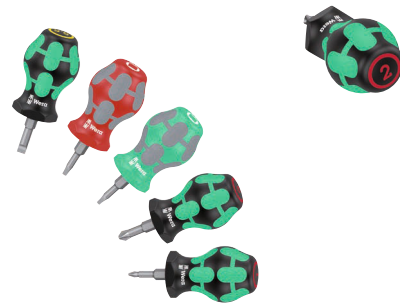

Code				EAN											
05008872001				214096								1			
				+				350 PH Stubby				1x PH 1x25; 1x PH 2x25			
				●				335 Stubby				1x 1,0x5,5x24,5			
				□				368 Stubby				1x # 01x25; 1x # 02x25			

Stubby Set TX 1 skruetrækkersæt TORX®

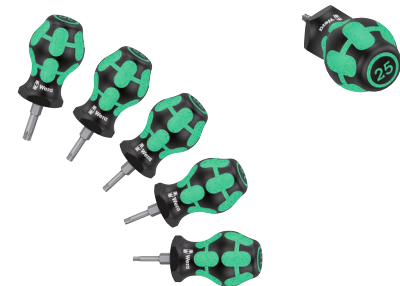

Code				EAN											
05008876001				212351								1			
				★				367 TORX® Stubby				1x TX 10x25; 1x TX 15x25; 1x TX 20x25; 1x TX 25x25; 1x TX 30x25			

Bicycle Big Pack 1



Code	EAN		
05004190001	4013288 220745		1
		354 Hex-Plus 1x 2,0x75; 1x 2,5x75	
		454 HF 1x 3x100; 1x 4x150; 1x 5x150; 1x 6x200; 1x 8x200	
		367 TORX® 1x TX 10x80	
		467 TORX® HF 1x TX 20x100; 1x TX 25x200	
		932 A 1x 1,0x5,5x100; 1x 1,2x7,0x125	
		350 PH 1x PH 1x80; 1x PH 2x100	

1267 A TORX® Fanenøgle

Kvalitets Wera fanenøgle til indvendige TORX® skruer. Stor momentoverførsel ved små skruer. Særligt egnet til udskiftning af vendeplatter.

BlackLaser-overfladebehandlingen sørger for fremragende overfladebeskyttelse, også mod korrosion, og for lang levetid. Flerkomponent for særligt godt greb.

- TORX® fanenøgle til indvendige TORX® skruer
- Flerkomponent greb
- Rundklinge med BlackLaser-forædling for fremragende overfladebeskyttelse og lang levetid
- Med høj korrosionsbeskyttelse
- Stor momentoverførsel ved små skruer

1267 A TORX® Fanenøgle



Code	EAN						
05026350001	093516	TX 6	33	62,0	3,0	1 19/64"	10
05026351001	093523	TX 7	33	62,0	3,0	1 19/64"	10
05026352001	093530	TX 8	40	69,0	3,0	1 37/64"	10
05026353001	093547	TX 9	40	69,0	3,0	1 37/64"	10
05026354001	093554	TX 10	40	69,0	3,0	1 37/64"	10

1267 A TORX PLUS® Fanenøgle



	EAN						
Code	4013288		mm	mm	mm		
05026360001	093561	6 IP	33	62,0	3,0	1 19/64"	10
05026361001	093578	7 IP	33	62,0	3,0	1 19/64"	10
05026363001	093608	9 IP	40	69,0	3,0	1 37/64"	10

1267 B TORX® Kombinations-fanenøgle

Kvalitets Wera fanenøgle med kombinationsprofil til indvendige TORX- og indvendige sekskantsskruer. Stor momentoverførsel ved små skruer. Specielt egnet til udskiftning af vendeskærplader. BlackLaser-overfladebehandlingen sørger for fremragende overfladebeskyttelse, også mod korrosion, og lang levetid. Flerkomponent mhp. særligt godt greb.

1267 B TORX® Kombinations-fanenøgle



	EAN							
Code	4013288		mm	mm	mm			
05026372001	093639	TX 15	3,5	47	86,0	1 27/32"	10	
05026373001	093707	TX 15	4	47	86,0	1 27/32"	10	
05026374001	093646	TX 20	4	47	86,0	1 27/32"	10	

1267 B TORX PLUS® Kombinations-fanenøgle



	EAN							
Code	4013288		mm	mm	mm			
05026382001	093677	15 IP	3,5	47	86,0	1 27/32"	10	

9500 Magnetiseringsudstyr SB

Wera magnetiseringsklods til magnetisering og afmagnetisering af værktøj for at skrue holdes sikkert på klingen.

- Til magnetisering og afmagnetisering af værktøjsspider
- Før værktøjet langs den positive side for magnetisering.
- Før værktøjet langs den negative side for afmagnetisering af værktøjsspidsen.

9500 Magnetiseringsudstyr SB



		EAN							
Code		4013288	mm						
05033404001		219589	64,6						1

1427 Syl, rund



	EAN								
Code	4013288	mm	mm						
05027405001	019998	105	92	4 3/16"					5

1428 Syl, firkantet



	EAN								
Code		mm	mm						
05027455001	020000	107	92	4 9/32"					5

9611 Magnetliste til op til 9 Kraftform skruetrækkere, uden indhold

- Listens klemmer sørger for perfekt hold i værktøjet
- Listen sidder via den stærke magnet sikkert på metalflader. Alternativt kan listen også skrues på væggen

9611 Magnetliste til op til 9 Kraftform skruetrækkere, uden indhold



	EAN								
Code	4013288	mm	mm						
05136414001	230690	30,0	400,0						1

Rack til Kraftform Micro skruetrækkere



		mm	mm						
05134002001	100047	190,0	80						1

Rack til Kraftform skruetrækkere



	EAN								
Code	4013288	mm	mm						
05134001001	100030	190,0	50,0						1

1440/1442 Skrueklo sæt

Wera skrueklo-sæt: Påsætningsværktøj med fastholdelsesfunktion til skruer. Holder alle skrueprofiler sikkert på værktøjet.

Skruekloen kan under skrueprocessen forskydes opad klingen. Således forstyrres kloten heller ikke situationen ved dybereliggende skruer.

- Skrueklo sæt
- Påsætningsværktøj med fastholdelsesfunktion til skruer
- Holder alle skrueprofiler og -størrelser sikkert på værktøjet
- Af stabilt elastomer-plastik

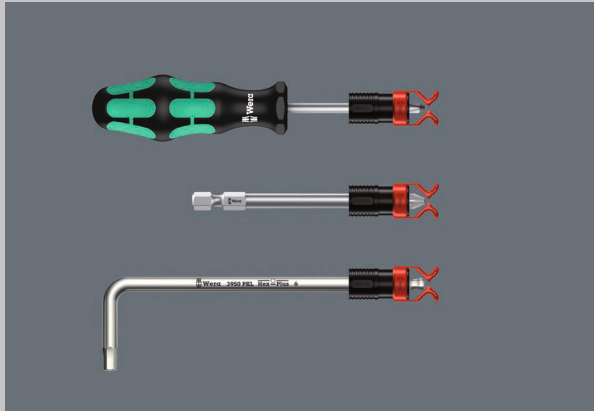

1441 SB Skrueklo til skruestrækkerklinger, lange bits og vinkelnøgler med fastholdelsesfunktion til skruer



	EAN	∅	h							
Code	4013288	mm	mm							
05073681001	140357	4,5-6,0	41,0							1

1440/1442 Skrueklo sæt



	EAN									
Code	4013288									
05073680001	140340									1
				1440						
				1x 4,5-6,0x41,0						
				1442						
				1x 6,0-8,5x41,0						

9108/2 Sæt montagenøgle til MC4-forbindelsesstik

Sæt bestående af 2 montagenøgle til solar-stik MC4 (Multi-Contact).

- 2 Montagenøgler 9108 til solar-stik MC4 (Multi-Contact)
- Til fastgørelse og afbrydelse af MC4 stik
- Glasfiberarmeret plastik

9108/2 Sæt montagenøgle til MC4-forbindelsesstik



Code	EAN			
	4013288			
05136700001	230461			1
		9108		
		2x 115		

9523 Kædenitter-reservedels-kit

- Med kædenitter og -holder med udskiftelig nittestift til åbning og lukning af cykelkæder. Egnede til Single-Speed kæder, op til 12-dobbelt

9523 Kædenitter-reservedels-kit

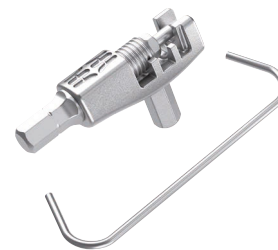

Code	EAN			
	4013288			
05136039001	227867			1
		9513 Kæde nitteværktøj		
		9512 Kæde krog		

Bicycle Set 13

Dækjern-sæt i 2 dele til mobilt eller stationært brug. De to dækjerne er fremstillet af glasfiberforstærket plast: Dækjern 9502 med bitoptag, der også er egnet til fiksering af franske ventiler, og dækjern 9503 med ventiluddrejer.

Med de glasfiberforstærkede dækjerne af plast kan dækkene sikkert vrides af fælgen uden at beskadige fælgen.

- 2 dækjern (9502+9503) af glasfiberforstærket plast
- Vride dækket sikkert af fælgen uden at beskadige fælgen
- 1/4" sekskantoptaget i dækjern 9502 giver mulighed for brug af en 1/4" bit
- Dækjern 9503 med ventiluddrejer til Sclaverand (franske) ventiler og udlufter til bilventiler

Bicycle Set 13



Code	EAN		
	4013288		
05004184001	220585	9502 1x 105,0	5
		9503 1x 105,0	

Bicycle Set 15

Det ultrakompakte og lette cykelværktøj med to 4-dobbelte bits og tre dækjern. Med kun en bit kan man arbejde med fire forskellige skrueprofiler. Betydelig vægtbesparelse på over 50 %. Via den enorme pladsbesparelse er Bicycle Set 15 meget godt egnet til mobilt brug.

De store profilers funktionsdygtighed muliggøres via de indad-fjedrende små profiler. Bitten har en 1/4" sekskants-tilslutning (Wera tilslutnings-serie 1) og kan i øvrigt også bruges med f.eks. bit-skralder og bit-håndgreb med Rapidaptor. Dækjernet 9504 har et 1/4" optag til isætning af en 1/4" bit.

Når begge dækjern 9504 er stukket sammen over hinanden, kan der isættes en 4-i-1 bit og man får et skrueværktøj ud af det. Dækjernet 9505 er samtidig ventiluddrejer og udlufter. ækjern og 4-i-1 bit kan sættes sammen; sådan er alt kompakt og sammen, så det ikke tabes.

Bicycle Set 15



Code	EAN		
	4013288		
05004182001	222190	9504 2x 105,0	1
		9505 1x 105,0	
		9506 1x 3,0; 4,0; 5,0; 6,0x37	
		9507 1x 2,5; 5,0; 6,0; TX 25x37	

Kraftform Micro - Elektronikerskruetrækkeren

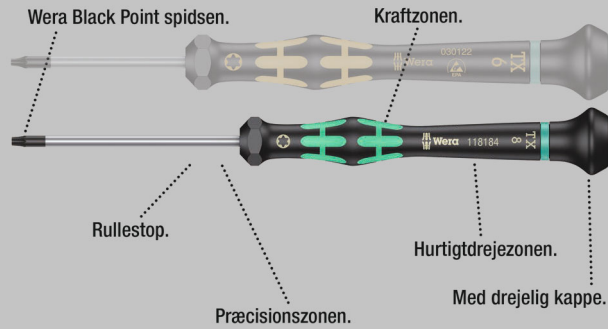

Kvalitets Wera Micro skruetrækker til finmekaniske skruetasker. Ved at støtte hånden på drejekappen og via hurtigt drejzonen nedenfor drejekappen kan man snurre lynhurtigt rundt.

Tidskrævende skiften tag bortfalder. Kraftzone med integrerede bløde zoner sørger for overførslen af store løsnings- og spændingsmomenter. Præcisionszone til den rigtige drejevinkel ved justeringsarbejde. Wera Black Point-spidsen giver præcision og optimeret korrosionsbeskyttelse.

„Take it easy“ værktøjsfinder med farvemærkning efter profil og størrelsesangivelse – gør det let og hurtigt at finde det rigtige stykke værktøj.

- Flerkomponent Kraftform Micro greb til hurtig og ergonomisk skrueopretning
- Med rullestop og drejelig kappe til lynhurtig snurren rundt
- Wera Black Point-spidsen giver præcision og optimeret korrosionsbeskyttelse
- Med værktøjsfinderen „Take it easy“: Farvemærkning efter profiler og størrelsesmærkning
- F.eks. til elektrikerne, optikere, finmekanikere, juvelere eller EDB-hardwaremonterere

2035 elektronik-skruetrækker til lige kær

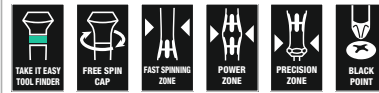

	EAN							
Code	4013288	mm	mm	mm	mm	mm		
05117990001	108418	0,16	0,8	40	97	2,0	1/32"	10
05117991001	108425	0,18	1,0	40	97	2,0	0,04"	10
05117992001	108432	0,20	1,2	40	97	2,0	0,05"	10
05118002001	031877	0,23	1,5	40	97	2,0	1/16"	10
05118003001	108456	0,23	1,5	60	97	2,0	1/16"	10
05118000001	031860	0,25	1,2	40	97	2,0	0,05"	10
05117993001	108463	0,30	1,8	40	97	2,0	0,07"	10
05118004001	031884	0,30	1,8	60	97	2,0	0,07"	10
05118017001	151704	0,30	2,0	50	97	2,0"	5/64"	10
05117997001	194824	0,35	2,5	40	97	2,5	3/32"	10
05118005001	108470	0,40	2,0	40	97	2,5	5/64"	10
05118006001	031891	0,40	2,0	60	97	2,5	5/64"	10
05118007001	108487	0,40	2,0	100	97	2,5	5/64"	10
05117994001	108494	0,40	2,5	50	97	2,5	3/32"	10
05118008001	031907	0,40	2,5	80	97	2,5	3/32"	10
05117995001	108517	0,50	3,0	50	97	3,0	1/8"	10
05118010001	031914	0,50	3,0	80	97	3,0	1/8"	10
05118012001	031921	0,60	3,5	80	97	4,0	9/64"	10
05118014001	031938	0,80	4,0	80	97	4,0	5/32"	10

2055 PZ elektronik-krydskærsvskruetrækker



	EAN						
Code	4013288		mm	mm	mm		
05118030001	032195	PZ 0	60	97	3,0	2 3/8"	10
05118032001	032201	PZ 1	80	97	4,0	3 1/16"	10

2050 PH elektronik-krydskærvs skrue trækker



	EAN	+	mm	mm	mm	mm	
Code	4013288						
05345290001 ¹⁾²⁾	164506	PH 000	40	97	1,5/2,5	1 9/16"	10
05118019001 ¹⁾²⁾	108562	PH 00	40	97	1,8/2,5	1 9/16"	10
05118020001 ¹⁾	031969	PH 00	60	97	2,5	2 3/8"	10
05118026001 ³⁾	194800	PH 0	40	97	3,0	1 9/16"	10
05118022001 ³⁾	031976	PH 0	60	97	3,0	2 3/8"	10
05118023001	108579	PH 1	60	97	4,0	2 3/8"	10
05118024001	031983	PH 1	80	97	4,0	3 1/8"	10

¹⁾ Optimeret til asiatiske PH skruer

²⁾ Klinge drejet ned på det nominelle mål over en længde af 10 mm på udgangssiden

³⁾ Størrelse 0 modificeret svarende til JCS 0 (Japanese Camera Industrial Standard)

2067 elektronik TORX® HF skrue trækker med holdefunktion

- Med holdefunktion til TORX® skruer

2067 elektronik TORX® HF skrue trækker med holdefunktion



	EAN	TORX	mm	mm	mm	mm	
Code	4013288						
05118180001	108623	TX 4	40	97	2,5	1 9/16"	5
05118181001	108630	TX 5	40	97	3,0	1 9/16"	5
05118182001	108647	TX 6	40	97	3,0	1 9/16"	5
05118183001	108654	TX 7	60	97	3,0	2 3/8"	5
05118184001	108661	TX 8	60	97	3,0	2 3/8"	5
05118185001	108678	TX 9	60	97	4,0	2 3/8"	5
05118186001	108685	TX 10	60	97	4,0	2 3/8"	5

2067 elektronik TORX® skrue trækker



	EAN	TORX	mm	mm	mm	mm	
Code	4013288						
05118035001	108593	TX 1	40	97	2,0	1 9/16"	5
05118036001	108609	TX 2	40	97	2,0	1 9/16"	5
05118037001	108616	TX 3	40	97	2,0	1 9/16"	5
05118039001	040084	TX 4	40	97	2,5	1 9/16"	5
05118040001	032218	TX 5	40	97	3,0	1 9/16"	5
05118042001	032225	TX 6	40	97	3,0	1 9/16"	5

2067 elektronik TORX® B0 skrue trækker



	EAN	TORX	mm	mm	mm	mm	
Code	4013288						
05118044001	032232	TX 7	60	97	3,0	2 3/8"	5
05118046001	032249	TX 8	60	97	3,0	2 3/8"	5
05118048001	032256	TX 9	60	97	4,0	2 3/8"	5
05118050001	032263	TX 10	60	97	4,0	2 3/8"	5
05118052001	032270	TX 15	60	97	4,0	2 3/8"	5
05118054001	032287	TX 20	60	97	4,0	2 3/8"	5

2067 elektronik IPR TORX PLUS® skrue trækker



	EAN	IPR TORX PLUS	mm	mm	mm	mm	
Code	4013288						
05030160001	178749	1 IPR	40	97	2,0	1 37/64"	5

¹⁾ Uden boring

Hex-Plus - Giver skruer med indvendig sekskant længere levetid

Større kontaktflader i skrukehovedet reducerer presset mod fladen.

Holdbarheds-tider over gennemsnittet.

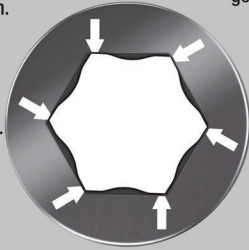

- Kraftform Micro skruetrækker til skruer med indvendig sekskant
- Hex-Plus giver skruer med indvendig sekskant et længere liv

2054 elektronik-sekskantsskruetrækker

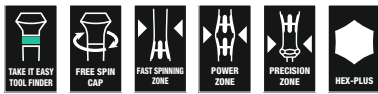

Code	EAN	⊕	⊖	⌘	⌚	⌀	⌘	📦
Code	EAN	mm	mm	mm	mm	mm		
05118060001	032072	0,7		40	97	3,0	1 9/16"	5
05118062001	032089	0,9		40	97	3,0	1 9/16"	5
05118064001	032096	1,3		40	97	3,0	1 9/16"	5
05118066001	032102	1,5		60	97	3,0	2 3/8"	5
05118068001	032119	2		60	97	3,0	2 3/8"	5
05118070001	032126	2,5		60	97	4,0	2 3/8"	5
05118072001	032133	3,0		60	97	4,0	2 3/8"	5
05345284001	152206	-	0,028"	40	97	3,0	1 9/16"	5
05345285001	152213	-	0,035"	40	97	3,0	1 9/16"	5
05118074001	032140	-	0,05"	40	97	3,0	1 9/16"	5
05118076001	032157	-	1/16"	60	97	3,0	2 3/8"	5
05118078001	032164	-	5/64"	60	97	3,0	2 3/8"	5
05118080001	032171	-	3/32"	60	97	4,0	2 3/8"	5
05118082001	032188	-	7/64"	60	97	4,0	2 3/8"	5
05118075001	108807	-	1/8"	60	97	4,0	2 3/8"	5

2052 elektronik-sekskants-kuglehovedskruetrækker

- Med kuglehoved til sikkert arbejde også under vanskelige montageforhold

2052 elektronik-sekskants-kuglehovedskruetrækker

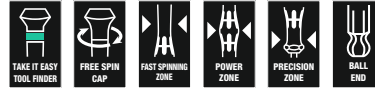

Code	EAN	⊕	⊖	⌘	⌚	⌀	⌘	📦
Code	EAN	mm	mm	mm	mm	mm		
05118089001	108814	1,3		60	97	3,0	2 3/8"	5
05118090001	031990	1,5		60	97	3,0	2 3/8"	5
05118092001	032003	2,0		60	97	3,0	2 3/8"	5
05118094001	032010	2,5		60	97	4,0	2 3/8"	5
05118096001	032027	3,0		60	97	4,0	2 3/8"	5
05118098001	032034	-	1/16"	60	97	3,0	2 3/8"	5
05118100001	032041	-	5/64"	60	97	3,0	2 3/8"	5
05118102001	032058	-	3/32"	60	97	3,0	2 3/8"	5
05118106001	110954	-	7/64"	60	97	4,0	2 3/8"	5
05118103001	108821	-	1/8"	60	97	4,0	2 3/8"	5

2072 elektronik-skruetrækker til Microstix® kær



Code	EAN	⊕	⌘	⌚	⌀	⌘	📦
Code	EAN	m	mm	mm	mm		
05118145001	194817	m	40	97	2,5	1 9/16"	5

2069 elektronik-topnøgle



	EAN							
Code	4013288	mm		mm	mm	mm		
05118108001	108852	1,5		60	97	5,7	2 3/8"	5
05118109001	108869	1,8		60	97	5,7	2 3/8"	5
05118110001	032300	2,0		60	97	5,7	2 3/8"	5
05118112001	032317	2,5		60	97	5,7	2 3/8"	5
05118114001	032324	3,0		60	97	5,7	2 3/8"	5
05118116001	032331	3,2		60	97	5,7	2 3/8"	5
05118118001	032348	3,5		60	97	5,7	2 3/8"	5
05118120001	032355	4,0		60	97	5,7	2 3/8"	5
05118122001	032362	4,5		60	97	6,4	2 3/8"	5
05118124001	032379	5,0		60	97	7,0	2 3/8"	5
05118126001	032386	5,5		60	97	7,8	2 3/8"	5
05345281001	150189	6,0		60	97	8,5	2 3/8"	5
05118128001	032393	-	3/32"	60	97	5,7	2 3/8"	5
05118130001	032409	-	7/64"	60	97	5,7	2 3/8"	5
05118132001	032416	-	1/8"	60	97	5,7	2 3/8"	5
05118134001	032423	-	9/64"	60	97	5,7	2 3/8"	5
05118136001	032430	-	5/32"	60	97	5,7	2 3/8"	5
05118135001	110596	-	3/16"	60	97	6,6	2 3/8"	5
05118137001	112019	-	7/32"	60	97	7,8	2 3/8"	5
05345282001	150196	-	1/4"	60	97	9,0	2 3/8"	5

1429 Remover

- Rivejern til fjernelse af fastsiddende elementer på print efter aflodning

1429 Remover



	EAN						
Code	4013288	mm	mm	mm	mm		
05027456001	112187	1,0	3,5	50	97		10

1013 Kraftform Micro bits-håndgreb

Kraftform Micro håndgreb med ergonomisk Kraftform-greb til bekvemt og mindre trættende arbejde. Rullesikring hindrer irriterende rullen væk på arbejdsstedet.

Egnet til tilslutning af bits med 4 mm Halfmoon-tilslutning og bits med 4 mm HIOS-tilslutning. Ideel til brug ved smartphones, mobiltelefoner, kameraer, elektronikudstyr, i tandtekniske laboratorier og tandlægeklinikker.

- Kraftform Micro bits-håndgreb
- Flerkomponent Kraftform Micro greb med rullesikring og drejelig kappe
- Egnet til påsætning af bits med 4 mm Halfmoon-tilslutning og bits med 4 mm HIOS-tilslutning
- Bruges f.eks. på smartphones, mobiltelefoner, kameraer og elektronikudstyr

1013 Kraftform Micro bits-håndgreb

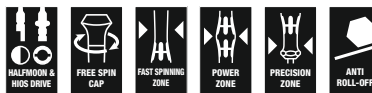

	EAN					
Code	4013288	mm	mm			
05051276001	183699	23	97	29/32"		1

Kraftform Micro Big Pack 1 elektronik-skruetrækkesæt

Wera Micro skruetrækkere i sæt til finmekaniske skrueopgaver. Ved at støtte hånden på drejekappen og dreje lyndrejzonen nedenfor drejekappen kan man snurre skruetrækkeren lynhurtigt rundt.

Tidskrævende tagen nyt greb bliver overflødigt. Opbevaring og transport i robust taske, således er værktøjet altid ved hånden.

Med værktøjsfinderen Take it easy: Farvemærkning efter profil og påstemplet størrelse.

- Kraftform Micro skruetrækkesæt i 25 dele i robust og kompakt rulletaske
- Flerkomponent Kraftform Micro greb til hurtigt og ergonomisk arbejde
- Værktøj med rullerikning og drejelig kappe til lynhurtigt snurren rundt
- Wera Black Point-spidsen giver præcision og optimeret korrosionsbeskyttelse
- Med værktøjsfinderen „Take it easy“: Farvemærkning efter profiler og størrelsesmærkning
- Egnet f.eks. til elektronikere, optikere, finmekanikere, juvelerer eller edb-hardwaremontører

Kraftform Micro Big Pack 1 elektronik-skrue-trækkesæt



Code	EAN		
0513400001	209580		1
		2050 PH Micro 1x PH 000x40 ^{1) 2)} ; 1x PH 00x40 ^{1) 2)} ; 1x PH 0x40 ³⁾	
		2067 TORX® 1x TX 5x40; 1x TX 6x40	
		2067 TORX® HF 1x TX 5x40; 1x TX 6x40; 1x TX 7x60; 1x TX 8x60; 1x TX 10x60	
		2067 TORX PLUS® IPR Micro 1x 1 IPRx40	
		2054 Micro 1x 0,9x40; 1x 1,3x40; 1x 1,5x60; 1x 2x60	
		2035 Micro 1x 0,23x1,5x40; 1x 0,30x1,8x60; 1x 0,35x2,5x40; 1x 0,40x2,0x60; 1x 0,50x3,0x80	
		2069 Micro 1x 4,0x60; 1x 5,5x60	
		2072 1x mx40	
		1429 1x 1,0x3,5x50	
		K240 1x 50,0x240,0	

¹⁾ Optimeret til asiatiske PH skruer

²⁾ Klinge drejet ned på det nominelle mål over en længde af 10 mm på udgangssiden

³⁾ Størrelse 0 modificeret svarende til JCS 0 (Japanese Camera Industrial Standard)

Kraftform Micro 12 Universal 1 elektronik-skrue-trækkesæt

- Kraftform Micro skrue-trækkesæt i robust taske

Kraftform Micro 12 Universal 1 elektronik-skrue-trækkesæt



Code	EAN		
05073675001	165695		1
		2050 PH Micro 1x PH 00x60 ¹⁾ ; 1x PH 0x60 ²⁾	
		2067 TORX® HF 1x TX 5x40; 1x TX 6x40	
		2035 Micro 1x 0,23x1,5x40; 1x 0,30x1,8x60; 1x 0,40x2,0x60; 1x 0,40x2,5x80; 1x 0,50x3,0x80	
		2054 Micro 1x 0,9x40; 1x 1,5x60; 1x 2x60	

¹⁾ Optimeret til asiatiske PH skruer

²⁾ Størrelse 0 modificeret svarende til JCS 0 (Japanese Camera Industrial Standard)

Kraftform Micro 12 Electronics 1 elektronik-skruetrækkesæt

- Kraftform Micro skruetrækker til skruer med lige kær, Phillips-, TORX® B0 , Hex-, IPR- og Microstix® skruer plus krog

Kraftform Micro 12 Electronics 1 elektronik-skruetrækkesæt



Code	EAN		
05073677001	194831		1
		2050 PH Micro 1x PH 000x40 ^{1) 2)} ; 1x PH 00x40 ^{1) 2)} ; 1x PH 0x40 ³⁾	
		2067 TORX® B0 Micro 1x TX 8x60; 1x TX 10x60	
		2067 TORX PLUS® IPR Micro 1x 1 IPRx40	
		2035 Micro 1x 0,23x1,5x40; 1x 0,35x2,5x40	
		2069 Micro 1x 2,5x60; 1x 3,0x60	
		2072 1x mx40	
		1429 1x 1,0x3,5x50	

¹⁾ Optimeret til asiatiske PH skruer

²⁾ Klinge drejet ned på det nominelle mål over en længde af 10 mm på udgangssiden

³⁾ Størrelse 0 modificeret svarende til JCS 0 (Japanese Camera Industrial Standard)

Kraftform Kompakt Micro 11 Electronics 1

Kraftform Kompakt Micro-sæt til finmekaniske opgaver; egnet til påsætning af bits med 4 mm Halfmoon-tilslutning (Wera serie 9) og bits med 4 mm HIOS-tilslutning (Wera serie 21); grebs-/udskiftningsklinge-system til lynhurtigt klingskift; Kraftform Micro greb med drejelig kappe og lyndrejezone til lynhurtig snurren rundt; tidskrævende tagen fat på ny er ikke længere nødvendigt; kraftzone med integrerede bløde zoner til overførsel af store løsnings- og spændingsmomenter; præcisionszone direkte ovenfor klingens til den rigtige drejningsvinkel ved justeringsarbejde; med 10 bits til manuelle og maskindrevne skruringer; lynhurtig bit-fiksering; skub blot bitten op i tilslutningen, låser sig selv fast, sikker placering.

For bitskift skydes bøsningen blot fremefter og bitten tages ud; fritløbende bøsning til let føring af værktøjet under skruringen.

Kraftform Kompakt Micro 11 Electronics 1



Code	EAN		
05073676001	194848		1
		1013 Kraftform Micro 1x 97	
		851/9 C 1x PH 000x44 ¹⁾ ; 1x PH 00x44 ¹⁾ ; 1x PH 0x44 ²⁾	
		867/9 C TORX® 1x TX 8x44	
		867/9 C TORX PLUS® 1x 3 IPx44	
		867/9 IPR TORX® PLUS 1x 1 IPRx44	
		800/9 C 1x 0,35x2,5x44	
		872/9 1x mx44	
		869/9 1x 2,5x44,0; 1x 3,0x44,0	

¹⁾ Optimeret til asiatiske PH skruer

²⁾ Størrelse 0 modificeret svarende til JCS 0 (Japanese Camera Industrial Standard)

Kraftform Kompakt Micro 11 Universal 1



Code	EAN		
05135938001	4013288 178343		1
		1013 Kraftform Micro 1x 97	
		851/9 C 1x PH 00x44 ¹⁾ ; 1x PH 0x44 ²⁾ ; 1x PH 1x44 ¹⁾	
		840/9 C 1x 1,5x44; 1x 2,0x44	
		800/9 C 1x 0,23x1,5x44; 1x 0,40x2,0x44; 1x 0,50x3,0x44	
		867/9 C TORX® 1x TX 5x44; 1x TX 6x44	

¹⁾ Optimeret til asiatiske PH skruer

²⁾ Størrelse 0 modificeret svarende til JCIS 0 (Japanese Camera Industrial Standard)

2035/6 A elektronik-skruetrækkesæt + rack

- Med praktisk rack af plastik

2035/6 A elektronik-skruetrækkesæt + rack



Code	EAN		
05118150001	4013288 031945		1
		2050 PH Micro 1x PH 00x60 ¹⁾ ; 1x PH 0x60 ²⁾	
		2035 Micro 1x 0,30x1,8x60; 1x 0,40x2,0x60; 1x 0,40x2,5x80; 1x 0,50x3,0x80	

¹⁾ Optimeret til asiatiske PH skruer

²⁾ Størrelse 0 modificeret svarende til JCIS 0 (Japanese Camera Industrial Standard)

2035/6 B elektronik-skruetrækkesæt + rack

- Med praktisk rack af plastik

2035/6 B elektronik-skruetrækkesæt + rack

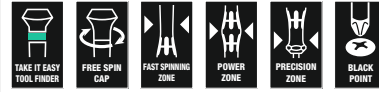

Code	EAN		
05118152001	4013288 031952		1
		2050 PH Micro 1x PH 0x60 ¹⁾ ; 1x PH 1x80	
		2035 Micro 1x 0,40x2,5x80; 1x 0,50x3,0x80; 1x 0,60x3,5x80; 1x 0,80x4,0x80	

¹⁾ Størrelse 0 modificeret svarende til JCIS 0 (Japanese Camera Industrial Standard)

2050/6 elektronik-skruetrækkesæt + rack

- Kraftform Micro skruetrækker til skruer med lige kær, krydskær Phillips-Recess, IPR- og Microstix® skruer
- Med praktisk rack af plastik

2050/6 elektronik-skruetrækkesæt + rack

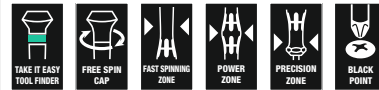

Code	EAN		
05030181001	4013288 194794		1
		2050 PH Micro 1x PH 000x40 ^{1) 2)} ; 1x PH 00x40 ^{1) 2)} ; 1x PH 0x40 ³⁾	
		2067 TORX PLUS® IPR Micro 1x 1 IPRx40	
		2072 1x mx40	
		2035 Micro 1x 0,35x2,5x40	

¹⁾ Optimeret til asiatiske PH skruer

²⁾ Klinge drejet ned på det nominelle mål over en længde af 10 mm på udgangssiden

³⁾ Størrelse 0 modificeret svarende til JCIS 0 (Japanese Camera Industrial Standard)

2052/6 elektronik-skruetrækkesæt + rack

- Kraftform Micro skruetrækker med kuglehoved til skrue med indvendig sekskant

2052/6 elektronik-skrue-trækkesæt + rack



	Code	EAN		
	05118156001	032065		1
			<ul style="list-style-type: none"> ○ 2052 Micro 1x 1,5x60; 1x 2,0x60; 1x 2,5x60; 1x 3,0x60 ○ 2054 Micro 1x 0,9x40; 1x 1,3x40 	

2067/6 elektronik TORX® B0 skrue-trækkesæt + rack

- Kraftform Micro skrue-trækkesæt til indvendige TORX® skrue med sikringsstift

2067/6 elektronik TORX® B0 skrue-trækkesæt + rack



	Code	EAN		
	05118154001	032294		1
			<ul style="list-style-type: none"> ♻️ 2067 TORX® B0 Micro 1x TX 7x60; 1x TX 8x60; 1x TX 9x60; 1x TX 10x60; 1x TX 15x60; 1x TX 20x60 	

2069/6 elektronik-skrue-trækkesæt + rack

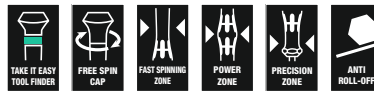

	Code	EAN		
	05118158001	032447		1
			<ul style="list-style-type: none"> ● 2069 Micro 1x 2,0x60; 1x 2,5x60; 1x 3,0x60; 1x 3,5x60; 1x 4,0x60; 1x 5,0x60 	

Serie 400 T-greb

Det ergonomisk udformede 2-komponent tværgreb sørger med fordybninger til fingrene og behagelig overflade for meget stor kraftoverførsel og arbejde, der ikke trætter.

Via den særlige overfladeforædling opnår klingerne en høj grad af korrosionsbeskyttelse.

Samtidig garanteres optimal præcision i skruen.

- Tværgrebs-skrue-trækker til overførsel af særligt store spændings- og løsningsmomenter
- Ergonomisk 2-komponent greb med fordybninger til fingrene og behageligt hold til meget stor kraftoverførsel og arbejde, der ikke trætter
- Med værktøjsfinderen „Take it easy“: Farvemarkering efter profiler og størrelsesmærkning
- Med yderligere kort arm til overførsel af ekstremt store momenter via den lange arms hævert-effekt

454 T-nøgle til sekskantet kærve



	Code	EAN							
	05023330001	207753	2	100	12	32	65	4"	5
	05023332001	207814	2,5	100	12	32	65	4"	5

454 HF tværgrebs-sekskantsskruetrækker Hex-Plus med holdefunktion



Code	EAN	Ø	mm	mm	mm	mm	
05023334001	207838	3	100	15	38	77	5
05023338001	207883	4	100	15	38	77	5
05023339001	207876	4	150	15	38	77	5
05023340001	207890	4	200	15	38	77	5
05023342001	207913	5	100	20	49	99	5
05023343001	207920	5	150	20	49	99	5
05023344001	207937	5	200	20	49	99	5
05023346001	207951	6	100	20	49	99	5
05023347001	207968	6	150	20	49	99	5
05023348001	207975	6	200	20	49	99	5
05023350001	208002	7	200	20	49	99	5
05023351001	208019	8	100	20	49	99	5
05023352001	208026	8	150	20	49	99	5
05023353001	208033	8	200	20	49	99	5
05023354001	208057	10	100	20	49	99	5
05023355001	208064	10	200	20	49	99	5

454 Imperial tværgrebs-sekskantsskruetrækker Hex-Plus, tommemål



Code	EAN	Ø	mm	mm	mm	mm	
05023356001	214133	5/64"	150	12	32	65	5
05023357001	208071	3/32"	150	12	32	65	5
05023358001	208088	7/64"	150	12	32	65	5

454 HF tværgrebs-sekskantsskruetrækker Hex-Plus med holdefunktion, tommemål

- Med holdefunktion på den lange arm til at give skruen sikkert hold på værktøjet

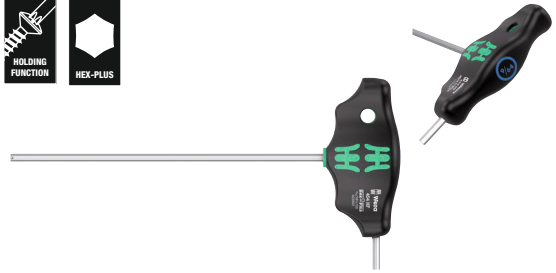

Code	EAN	Ø	mm	mm	mm	mm	
05023359001	208095	1/8"	150	15	38	77	5
05023360001	208101	9/64"	150	15	38	77	5
05023361001	208118	5/32"	150	15	38	77	5
05023362001	208125	3/16"	150	20	49	99	5
05023363001	208132	7/32"	150	20	49	99	5
05023364001	208149	1/4"	150	15	49	99	5
05023365001	208156	5/16"	150	20	49	99	5
05023366001	208163	3/8"	150	20	49	99	5

467 TORX® HF tværgrebs-skruetrækker med holdefunktion

- Med holdefunktion på den lange arm til at give skruen sikkert hold på værktøjet



Code	EAN	Ø	mm	mm	mm	mm	mm	
05023367001	208217	TX 6	100	12	32	65	3,0	5
05023368001	208224	TX 7	100	12	32	65	3,0	5
05023369001	208231	TX 8	100	12	32	65	3,5	5
05023370001	208248	TX 9	100	12	32	65	3,5	5
05023371001	208255	TX 10	100	12	32	65	4,0	5
05023372001	208262	TX 15	100	15	38	77	4,0	5
05023373001	208279	TX 20	100	15	38	77	4,5	5
05023374001	208286	TX 20	200	15	38	77	4,5	5
05023375001	208293	TX 25	100	15	38	77	5,0	5
05023376001	208309	TX 25	200	15	38	77	5,0	5
05023377001	208316	TX 27	200	20	49	99	6,0	5
05023378001	208323	TX 30	200	20	49	99	6,0	5
05023379001	208330	TX 40	200	20	49	99	8,0	5
05023380001	208347	TX 45	200	20	49	99	9,0	5

495 tværgrebs-topnøgleskruetrækker

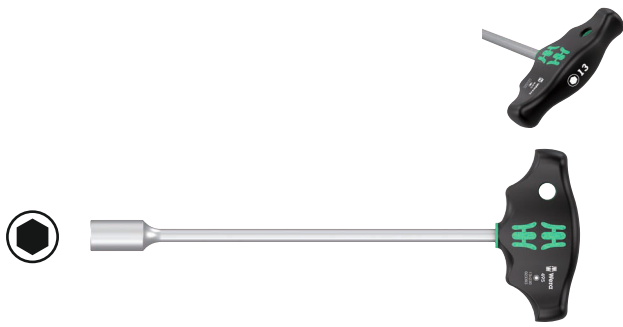

Code	EAN	Ø	L	Ø	Ø	Ø	Ø	Ø
05023381001	208354	5	230	38	77	9"		5
05023382001	208361	5,5	230	38	77	9"		5
05023383001	208378	6	230	38	77	9"		5
05023384001	208385	7	230	49	99	9"		5
05023385001	208392	8	230	49	99	9"		5
05023386001	208408	9	230	49	99	9"		5
05023387001	208415	10	230	49	99	9"		5
05023389001	208439	11	230	49	99	9"		5
05023391001	208477	12	230	49	99	9"		5
05023393001	208491	13	230	49	99	9"		5

Rapidaptor - Det kompakte funktionsvidunder

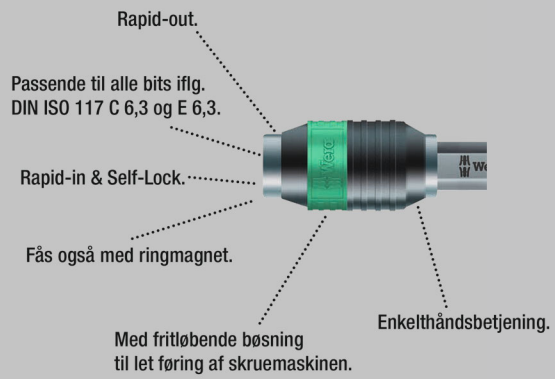

Det ergonomisk udformede 2-komponent tværgreb sørger med fordybninger til fingrene og behagelig overflade for meget stor kraftoverførsel og arbejde, der ikke trætter.

Til bits med 1/4" udvendig sekskantstilslutning ifølge DIN ISO 1173-C 6,3 og E 6,3. Med Rapidaptor-teknologi til lynhurtig udskiftning af bits.

- Tværgrebs-skruetrækker til overførsel af særligt store spændings- og løsningsmomenter
- Ergonomisk 2-komponent greb med fordybninger til fingrene og behageligt hold til meget stor kraftoverførsel og arbejde, der ikke trætter
- Med Rapidaptor-teknologi til lynhurtig udskiftning af bits
- Udførelse: Med stærk permanentmagnet
- Til bits med 1/4" udvendig sekskantstilslutning iflg. DIN ISO 1173-C 6,3 og E 6,3

416 R tværgreb Rapidaptor



Code	EAN	Ø	L	Ø	Ø	Ø	Ø	Ø
05023404001	214157	1/4"	45	44	99	1 25/32"		2

416 RA Tværgrebs-bits-håndgreb med skraldefunktion og Rapidaptor hurtigskift

Den integrerede skralde med finfortanding (80 tænder/returvinkel 4,5°) letter og accelererer skruringen uden møjsommeligt ny ansats. Den helt i grebet placerede skraldemekanik sørger for meget handy og behageligt arbejde.

Med omskifterarm til bekvem højre/venstre retnings-skift med enkelhåndsbetjening. Grebets ergonomiske form udfylder hånden godt, fingrene ligger sikkert i de blødt afrundede fordybninger i grebet. Hele hånden opnår kontakt med grebet, friktionstab mellem hånd og greb undgås.

Bitholder til bits med 1/4" udvendig sekskantstilslutning ifølge DIN ISO 1173-C 6,3 og E 6,3. Med Rapidaptor-teknologi til lynhurtigt bitskift.

- Den integrerede skralde med finfortanding sørger for hurtigt og sikkert arbejde
- Omskifterarm til bekvemt højre/venstre retnings-skift
- Handy arbejde takket være skraldemekanik fuldstændig placeret i grebet
- Ergonomisk 2-komponent greb med fordybninger til fingrene og behageligt hold til meget stor kraftoverførsel og arbejde, der ikke trætter
- Drejebøsning til meget høj arbejdshastighed
- Rapidaptor-bitholder med drejebøsning til lynhurtigt bitskift og stor arbejdshastighed
- Til bits med 1/4" udvendig sekskantstilslutning iflg. DIN ISO 1173-C 6,3 og E 6,3

416 RA Tværgrebs-bits-håndgreb med skraldefunktion og Rapidaptor hurtigskift



Code	EAN	1/4"	45	44	99	1 25/32"	2
05023461001	222824	1/4"	45	44	99	1 25/32"	2

411 A RA Tværgrebs-adapterskruetrækker med skraldefunktion, 1/4"

Den integrerede skralde med finfortanding (80 tænder/returvinkel 4,5°) letter og accelererer skruringen uden møjsommeligt tagen fat igen. Den helt i grebet placerede skraldemekanik sørger for meget handy og behageligt arbejde.

Med omskifterarm til bekvemt højre/venstre retnings-skift betjent med kun en hånd. Grebets ergonomiske form udfylder hånden godt, fingrene ligger sikkert i de blødt afrundede fordybninger i grebet. Hele hånden opnår kontakt til grebet, friktionstab mellem hånd og greb undgås. 1/4" top-optag med sikker lås.

- Den integrerede skralde med finfortanding sørger for hurtigt og sikkert arbejde
- Omskifterarm til bekvemt højre/venstre retnings-skift
- Handy arbejde takket være skraldemekanik fuldstændig placeret i grebet
- Ergonomisk 2-komponent greb med fordybninger til fingrene og behageligt hold til meget stor kraftoverførsel og arbejde, der ikke trætter
- Drejebøsning til meget høj arbejdshastighed
- 1/4" top-optag med sikker kuglelås

411 A RA Tværgrebs-adapterskruetrækker med skraldefunktion, 1/4"



Code	EAN	1/4"	45	44	99	1 25/32"	2
05023460001	222817	1/4"	45	44	99	1 25/32"	2

454/7 HF Set 1 Skruetrækkesæt tværgrebs-skruetrækkere Hex-Plus med holdefunktion

- Med holdefunktion på den lange arm til at give skruen sikkert hold på værktøjet

454/7 HF Set 1 Skruetrækkesæt tværgrebs-skruetrækkere Hex-Plus med holdefunktion



Code	EAN		
05023450001	214829		1
		○ 454 1x 2,5x100	
		○ 454 HF 1x 3x100; 1x 4x100; 1x 5x150; 1x 6x150; 1x 8x200; 1x 10x200	
		Rack 2x 190,0x50,0	

454/7 HF Set 2 skrue-trækkesæt tværgrebs-skrue-trækker Hex-Plus med holdefunktion

- Tværgrebs-skrue-trækker til overførsel af særligt store spændings- og løsningsmomenter
- Ergonomisk 2-komponent greb med fordybninger til fingrene og behageligt hold til meget stor kraftoverførsel og arbejde, der ikke trætter
- Med værktøjsfinder „Take it easy“: Farvemarkering efter profiler og størrelsesmærkning
- Med yderligere kort arm til overførsel af ekstremt store momenter via den lange arms vægtstangsvirkning
- Med holdefunktion på den lange arm til at give skruen sikkert hold på værktøjet
- Inklusiv metal-rack; racken kan stilles op eller hænges ind på værktøjsvæggen

454/7 HF Set 2 skrue-trækkesæt tværgrebs-skrue-trækker Hex-Plus med holdefunktion



Code	EAN		
05023453001	221742		1
		○ 454 1x 2,5x100	
		○ 454 HF 1x 3x100; 1x 4x100; 1x 5x150; 1x 6x150; 1x 8x200; 1x 10x200	
		9604 1x 214,0x78,0	

454/10 HF Set Imperial 1 Skruetrækkesæt tværgrebs-skruetrækker Hex-Plus med holdefunktion, tommemål

- Med holdefunktion på den lange arm til at give skruen sikkert hold på værktøjet

454/10 HF Set Imperial 1 Skruetrækkesæt tværgrebs-skruetrækker Hex-Plus med holdefunktion, tommemål

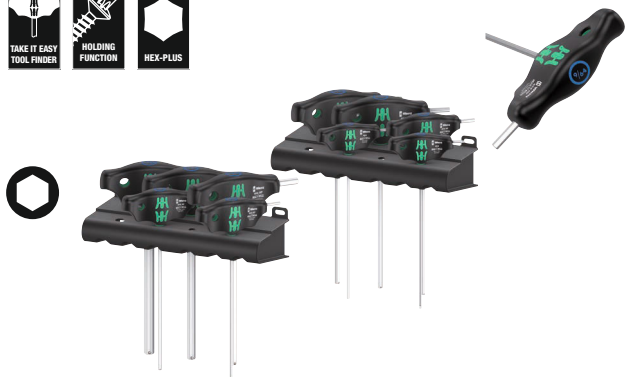

Code	EAN		
05023451001	4013288		1
	214836		
		○ 454 Imperial 1x 3/32"x150; 1x 7/64"x150	
		○ 454 Imperial HF 1x 1/8"x150; 1x 9/64"x150; 1x 5/32"x150; 1x 3/16"x150; 1x 7/32"x150; 1x 1/4"x150; 1x 5/16"x150; 1x 3/8"x150	
		Rack 2x 190,0x50,0	

454/10 HF Set Imperial 2 skrue-trækkesæt tværgrebs-skrue-trækker Hex-Plus med holdefunktion, tommemål

Tværgrebs-skrue-trækker: Den ideelle form på grebet giver mulighed for overførsel af særligt store spændings- og løsningsmomenter. Grebets ergonomiske form udfylder håndfladen godt, fingrene ligger sikkert i de blødt afrundede fordybninger i grebet. Hele hånden opnår kontakt med grebet, og gnidningsmodstand mellem hånd og greb undgås.

Med holdefunktion til sikkert hold i skruen med indvendig sekskant på værktøjet. Speciel overfladeforædling til stærk korrosionsbeskyttelse og optimal pasform i skruen. Inklusiv metalrack til opbevaring. Racken kan stilles på arbejdsbordet eller hænges op på værktøjsvæggen.

- Inklusiv metal-rack; racken kan stilles op eller hænges ind på værktøjsvæggen

454/10 HF Set Imperial 2 skrue-trækkesæt tværgrebs-skrue-trækker Hex-Plus med holdefunktion, tommemål



Code	EAN		
05023454001	4013288		1
	221735		
		○ 454 Imperial 1x 3/32"x150; 1x 7/64"x150	
		○ 454 Imperial HF 1x 1/8"x150; 1x 9/64"x150; 1x 5/32"x150; 1x 3/16"x150; 1x 7/32"x150; 1x 1/4"x150; 1x 5/16"x150; 1x 3/8"x150	
		9605 1x 214,0x78,0	

454/5 HF SHK Set 1 Skruetrækkersæt tværgrebs-skruetrækkere Hex-Plus med holdefunktion

- Værktøjssæt med 5 tværgrebs-skruetrækkere til opgaver indenfor VVS og klimateknik
- Ekstra lange klinger
- Med holdefunktion på den lange arm til at give skruen sikkert hold på værktøjet

454/5 HF SHK Set 1 Skruetrækkersæt tværgrebs-skruetrækkere Hex-Plus med holdefunktion



	Code	EAN		
	05136070001	4013288 228000		1
			454 HF 1x 4x200; 1x 5x200; 1x 6x200; 1x 7x200; 1x 8x200	

467/7 TORX® HF Set 1 Skruetrækkersæt tværgreb TORX® skruetrækkere med holdefunktion

- Med holdefunktion på den lange arm til at give skruen sikkert hold på værktøjet

467/7 TORX® HF Set 1 Skruetrækkersæt tværgreb TORX® skruetrækkere med holdefunktion



	Code	EAN		
	05023452001	4013288 214874		1
			467 TORX® HF 1x TX 10x100; 1x TX 15x100; 1x TX 20x100; 1x TX 25x100; 1x TX 30x200; 1x TX 40x200; 1x TX 45x200	
			Rack 2x 190,0x50,0	

467/7 TORX® HF Set 2 skruetrækkersæt tværgrebs TORX® skruetrækker med holdefunktion

Tværgrebs-skruetrækker: Den ideale grebsform muliggør overførsel af særligt store spændings- og løsningsmomenter. Grebets ergonomiske form udfylder håndfladen godt, fingrene ligger sikkert i de blødt afrundede fordybninger.

Hele hånden opnår kontakt med grebet og friktionstab mellem hånd og greb undgås. Med holdefunktion, der holder TORX® skruen sikkert på værktøjet.

Speciel overfladeforædling til stærk korrosionsbeskyttelse og optimal pasform i skruen. Inklusiv metalrack til opbevaring.

Racken kan stilles på arbejdsbordet eller hænges op på værktøjsvæggen.

- Inklusiv metal-rack; racken kan stilles op eller hænges ind på værktøjsvæggen

467/7 TORX® HF Set 2 skruetrækkersæt tværgrebs TORX® skruetrækker med holdefunktion



	Code	EAN		
	05023456001	4013288 221728		1
			467 TORX® HF 1x TX 10x100; 1x TX 15x100; 1x TX 20x100; 1x TX 25x100; 1x TX 30x200; 1x TX 40x200; 1x TX 45x200	
			9606 1x 214,0x78,0	

Bicycle Set 6

Tværgrebs-skruetrækker sæt i 10 dele til anvendelse på cykler: Den ideelle grebsform giver mulighed for overførsel af særligt store spændings- og løsningsmomenter. Grebets ergonomiske form udfylder inderhånden, fingrene ligger sikkert i de blødt afrundede fordybninger i grebet. Hele hånden får kontakt med grebet og friktionstab mellem hånd og greb undgås.

Med holdefunktion på den lange arm for sikkert hold i TORX®- og indvendige sekskant-skruer (fra størrelse 3) på værktøjet. Special overfladebehandling for høj korrosionsbeskyttelse og optimal præcision i skruen.

Med yderligere kort arm til overførsel af ekstremt store momenter via den lange arms løftestangseffekt. Inklusiv metal-rack til overskuelig opbevaring på værkstedet.

- Tværgrebs-skruetrækker til overførsel af særligt store spændings- og løsningsmomenter
- Med holdefunktion på den lange arm til at give skruen sikkert hold på værktøjet
- Med yderligere kort arm til overførsel af ekstremt store momenter via den lange arms hæverteffekt
- Med værktøjsfinderens „Take it easy“: Farvemarkering efter profiler og størrelsesmærkning

Bicycle Set 6

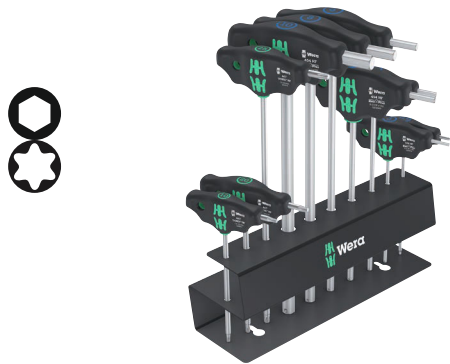

Code	EAN			
05004174001	4013288 220592			1
		○ 454 1x 2,5x100		
		○ 454 HF 1x 3x100; 1x 4x150; 1x 5x150; 1x 6x200; 1x 8x200; 1x 10x200		
		⊕ 467 TORX® HF 1x TX 10x100; 1x TX 20x100; 1x TX 25x200		

9604 Metalrack til tværgrebs-skruetrækkere

Metalrack til tværgrebs-skruetrækkere. Racken kan stilles på arbejdsbordet eller hænges op på værktøjsvæggen.

Til op til 7 Wera tværgrebs-skruetrækkere med indvendig sekskant.

- Metalrack til tværgrebs-skruetrækkere

9604 Metalrack til tværgrebs-skruetrækkere



	EAN	← →	↑ ↓					
Code	4013288	mm	mm					
05136424001	223418	214,0	78,0					1

9605 Metalrack til tværgrebs-skruetrækkere

Metalrack til tværgrebs-skruetrækkere. Racken kan stilles på arbejdsbordet eller hænges op på værktøjsvæggen.

Til op til 10 Wera tværgrebs-skruetrækkere med indvendig sekskant.

- Til op til 10 tværgrebs-skruetrækkere med indvendig sekskant

9605 Metalrack til tværgrebs-skruetrækkere



	EAN	← →	↑ ↓					
Code	4013288	mm	mm					
05136425001	223425	214,0	78,0					1

9606 Metalrack til tværgrebskruetrækkere

Metalrack til tvægrebs-skrueværktøjer. Racken kan stilles på arbejdsbordet eller hænges op på værktøjsvæggen. Til op til 7 Wera TORX® tvægrebs-skrueværktøjer.

9606 Metalrack til tvægrebskruetrækkere



	EAN							
Code	4013288	mm	mm					
05136426001	223432	214,0	78,0					1

Serie ESD

Elektrostatisk sikret Micro skrueværktøj. Sikker beskyttelse mod elektrostatisk energi og dermed forbundne skader. Ved at støtte hånden på drejekappen og via hurtigdrejzonen nedenfor drejekappen kan man snurre lynhurtigt rundt.

Tidskrævende skiften tag bortfalder. Kraftzone med integrerede bløde zoner sørger for overførslen af store løsnings- og spændingsmomenter. Præcisionzone til den rigtige drejevinkel ved justeringsarbejde. Black Point-spidsen giver præcision og optimeret korrosionsbeskyttelse.

„Take it easy“ værktøjsfinder med farvemærkning efter profil og størrelsesangivelse – gør det let og hurtigt at finde det rigtige stykke værktøj.

- Elektrostatisk sikkert værktøj på grund af overfladens modstand på $<10^9$ ohm
- Flerkomponent Kraftform Micro greb til hurtig og ergonomisk skrueving
- Wera Black Point-spidsen giver præcision og optimeret korrosionsbeskyttelse
- Med værktøjsfinderen „Take it easy“: Farvemærkning efter profiler og størrelsesmærkning
- Med rullerisikring og drejelig kappe til lynhurtig snurren rundt

1578 A ESD Kraftform Micro skrueværktøj til lige kærv



	EAN							
Code	4013288	mm	mm	mm	mm	mm	mm	
05030099001	215253	0,16	0,8	40	97	2,0	1/32"	5
05030101001	039040	0,23	1,5	40	97	2,0	1/16"	5
05030100001	039033	0,25	1,2	40	97	2,0	0,05"	5
05030102001	039057	0,30	1,8	60	97	2,0	0,07"	5
05030108001	194763	0,35	2,5	40	97	2,5	3/32"	5
05030103001	039064	0,40	2,0	60	97	2,5	5/64"	5
05030104001	039071	0,40	2,5	80	97	2,5	3/32"	5
05030105001	039088	0,50	3,0	80	97	3,0	1/8"	5
05030106001	039095	0,60	3,5	80	97	4,0	9/64"	5
05030107001	039101	0,80	4,0	80	97	4,0	5/32"	5

1550 PH ESD Kraftform Micro Krydskærvsskrueværktøj



	EAN						
Code	4013288	mm	mm	mm	mm		
05030117001 ^{1) 2)}	194725	PH 000	40	97	1,5/2,5	1 9/16"	5
05030118001 ^{1) 2)}	194732	PH 00	40	97	1,8/2,5	1 9/16"	5
05030110001 ²⁾	039118	PH 00	60	97	1,8/2,5	2 3/8"	5
05030119001 ³⁾	194749	PH 0	40	97	3,0	1 9/16"	5
05030111001 ³⁾	039125	PH 0	60	97	3,0	2 3/8"	5
05030112001	039132	PH 1	80	97	4,0	3 1/8"	5

¹⁾ Optimeret til asiatiske PH skrue

²⁾ Klinge drejet ned på det nominelle mål over en længde af 10 mm på udgangssiden

³⁾ Størrelse 0 modificeret svarende til JCS 0 (Japanese Camera Industrial Standard)

1550 PH S ESD Kraftform Micro skruetrækker



	EAN						
Code	4013288		mm	mm			
05030109001	215222	# 01	40	97	1 9/16"		5

1555 PZ ESD Kraftform Micro Krydskærsskruetrækker



	EAN						
Code	4013288		mm	mm	mm		
05030115001	039149	PZ 0	60	97	3,0	2 3/8"	5
05030116001	039156	PZ 1	80	97	4,0	3 1/8"	5

TORX® – værktøj med holdefunktion

Klemmekraft holder fast i TORX® skruer

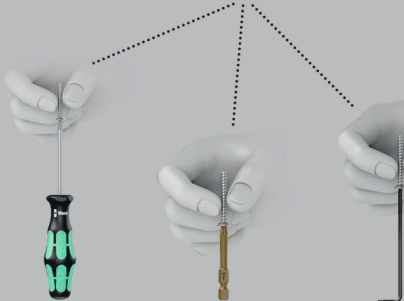

1567 TORX® HF ESD Kraftform Micro skruetrækker med holdefunktion



	EAN						
Code	4013288		mm	mm	mm		
05030400001	183972	TX 4	40	97	2,5	1 9/16"	5
05030401001	183989	TX 5	40	97	3,0	1 9/16"	5
05030402001	183996	TX 6	40	97	3,0	1 9/16"	5
05030403001	184009	TX 7	60	97	3,0	2 3/8"	5
05030404001	184016	TX 8	60	97	3,0	2 3/8"	5
05030405001	184023	TX 9	60	97	4,0	2 3/8"	5
05030406001	184030	TX 10	60	97	4,0	2 3/8"	5

1567 TORX® ESD Kraftform Micro skruetrækker



	EAN						
Code	4013288		mm	mm	mm		
05030158001	215239	TX 2	40	97	2,0	1 9/16"	5
05030159001	215246	TX 3	40	97	2,0	1 9/16"	5
05030120001	039163	TX 4	40	97	2,5	1 9/16"	5
05030121001	039170	TX 5	40	97	3,0	1 9/16"	5
05030122001	039187	TX 6	40	97	3,0	1 9/16"	5

1567 TORX® BO ESD Kraftform Micro skruetrækker med boring i TORX® profil



	EAN						
Code	4013288		mm	mm	mm		
05030113001	219473	TX 6 BO	60	97	3,0	2 3/8"	5
05030114001	219480	TX 8 BO	60	97	3,0	2 3/8"	5

1567 IPR TORX PLUS® ESD skruetrækker



	EAN						
Code	4013288		mm	mm	mm		
05030135001 ¹⁾	194756	1 IPR	40	97	2,0	1 9/16"	5

¹⁾Uden boring

1572 ESD Microstix® Kraftform Micro skruetrækker



	EAN						
Code	4013288		mm	mm	mm		
05030080001	181169	m	40	97	2,5	1 9/16"	5
05030081001	181176	00	40	97	2,5	1 9/16"	5
05030082001	181183	F	40	97	2,5	1 9/16"	5
05030083001	181190	0	40	97	2,5	1 9/16"	5
05030084001	181206	1	40	97	2,5	1 9/16"	5

1573 Pentalobe ESD Kraftform Micro skruetrækker

- Kraftform Micro skruetrækker til Pentalobe-skruer

1573 Pentalobe ESD Kraftform Micro skruetrækker



	EAN						
Code	4013288		mm	mm	mm		
05030330001	219435	PL 1,1	40	97	2,0	1 9/16"	5
05030331001	219497	PL 1,4	40	97	2,0	1 9/16"	5

1569 ESD topnøgle Kraftform Micro



	EAN						
Code	4013288		mm	mm	mm		
05030410001	184047	1,5	60	97	5,7	2 3/8"	5
05030411001	184054	1,8	60	97	5,7	2 3/8"	5
05030412001	184061	2,0	60	97	5,7	2 3/8"	5
05030413001	184078	2,5	60	97	5,7	2 3/8"	5
05030414001	184085	3,0	60	97	5,7	2 3/8"	5
05030415001	184092	3,2	60	97	5,7	2 3/8"	5
05030416001	184108	3,5	60	97	5,7	2 3/8"	5
05030417001	184115	4,0	60	97	5,7	2 3/8"	5
05030418001	184122	4,5	60	97	6,4	2 3/8"	5
05030150001	093486	5,0	60	97	7,0	2 3/8"	5
05030151001	093493	5,5	60	97	7,8	2 3/8"	5

1529 ESD Lifter

- Rivejern til fjernelse af fastsiddende elementer på print efter aflodning

1529 ESD Lifter



	EAN					
Code	4013288	mm	mm	mm	mm	
05027450001	219428	1,0	3,5	50	97	10

Kraftform Micro ESD Big Pack 1 Elektronik-skruetrækkesæt

Elektrostatisk sikret Wera Micro skruetrækkesæt i 25 dele. De indeholdte skrueprofiler er særligt egnede til brug på mobiltelefoner, tablets og laptops/computere. Sikker beskyttelse mod elektrostatisk energi og dermed forbundne skader.

Ved at støtte hånden mod drejekappen og via hurtigdrejezonen nedenfor drejekappen er det muligt at snurre lynhurtigt rundt. Tidskrævende tagen nyt greb bortfalder således. Kraftzone med integrerede bløde zoner sørger for overførsel af store løsnings- og spændingsmomenter.

Præcisionszone til den rigtige drejevinkel ved justeringsarbejde. Wera Black Point-spidsen giver præcision og optimeret korrosionsbeskyttelse.

Take it easy værktøjsfinder med farvemærkning efter profiler og påstemplet størrelse – gør det hurtigere og lettere at finde det rigtige værktøj. Opbevaring og transport i robust tekstiltaske, således er værktøjet godt beskyttet og altid lige ved hånden.

- Indeholdtte profiler særligt egnede til service på mobiltelefoner, tablets og laptops/computere
- Opbevaring og transport i robust tekstiltaske, på den måde er værktøjet godt beskyttet og altid lige ved hånden

Kraftform Micro ESD Big Pack 1 Elektronik-skruetrækkesæt



Code	EAN		
	4013288		
05134019001	219459		1
			1550 PH ESD Micro 1x PH 000x40 ^{1) 2)} ; 1x PH 00x40 ^{1) 2)} ; 1x PH 0x40 ³⁾ ; 1x PH 1x80
			1550 PH S ESD Micro 1x # 01x40
			1567 TORX® HF ESD Micro 1x TX 8x60; 1x TX 10x60
			1567 TORX® ESD Micro 1x TX 2x40; 1x TX 3x40; 1x TX 4x40; 1x TX 5x40; 1x TX 6x40
			1567 TORX® BO ESD Micro 1x TX 6 B0x60; 1x TX 8 B0x60
			1567 TORX PLUS® IPR ESD 1x 1 IPRx40
			1572 ESD 1x mx40; 1x 00x40; 1x Fx40; 1x 0x40
			1573 Pentalobe ESD 1x PL 1,1x40; 1x PL 1,4x40
			1569 ESD 1x 3,0x60
			1578 A ESD Micro 1x 0,16x0,8x40; 1x 0,23x1,5x40
			1529 ESD 1x 1,0x3,5x50

¹⁾Optimeret til asiatiske PH skruer

²⁾Klinge drejet ned på det nominelle mål over en længde af 10 mm på udgangssiden

³⁾Størrelse 0 modificeret svarende til JCIS 0 (Japanese Camera Industrial Standard)

1578 A/6 ESD elektronik-skruetrækkesæt + rack

- Inklusiv praktisk rack til overskuelig opbevaring af skruetrækkerne

1578 A/6 ESD elektronik-skruetrækkesæt + rack



Code	EAN		
05030170001	4013288 113900		1
		+	1550 PH ESD Micro 1x PH 0x60 ¹⁾ ; 1x PH 1x80
		-	1578 A ESD Micro 1x 0,23x1,5x40; 1x 0,25x1,2x40; 1x 0,30x1,8x60; 1x 0,40x2,5x80

¹⁾ Størrelse 0 modificeret svarende til JICIS 0 (Japanese Camera Industrial Standard)

1550/6 ESD elektronik-skruetrækkesæt + rack

- Inklusiv praktisk rack til overskuelig opbevaring af skruetrækkerne

1550/6 ESD elektronik-skruetrækkesæt + rack



Code	EAN		
05030180001	4013288 194787		1
		+	1550 PH ESD Micro 1x PH 000x40 ^{1) 2)} ; 1x PH 00x40 ^{1) 2)} ; 1x PH 0x40 ³⁾
		-	1578 A ESD Micro 1x 0,35x2,5x40
		☆	1567 TORX PLUS® IPR ESD 1x 1 IPRx40
		▲	1572 ESD 1x mx40

¹⁾ Optimeret til asiatiske PH skruer

²⁾ Klinge drejet ned på det nominelle mål over en længde af 10 mm på udgangssiden

³⁾ Størrelse 0 modificeret svarende til JICIS 0 (Japanese Camera Industrial Standard)

1013 Kraftform Micro ESD bits-håndgreb

Elektrostatisk sikkert Wera værktøj. Kraftform Micro ESD-håndgreb til sikker beskyttelse mod elektrostatisk energi og dermed forbundne skader. Elektrisk overfladmodstand: $\leq 10^9$ Ohm. Med ergonomisk Kraftform-greb til bekvem og mindre trættende arbejde. Sort rullerikring hindrer irriterende rullen væk på arbejdsstedet.

Egnet til påsætning af bits med 4 mm Halfmoon-tilslutning og bits med 4 mm HIOS-tilslutning. Ideel til brug på smartphones, mobiltelefoner, kameraer, elektronikudstyr, i tandtekniske laboratorier og tandlægeklinikker.

- Kraftform Micro ESD bits-håndgreb
- Elektrostatisk sikkert værktøj på grund af overfladens modstand på $<10^9$ ohm
- Flerkomponent Kraftform Micro greb med rullerikring og drejelig kappe
- Egnet til påsætning af bits med 4 mm Halfmoon-tilslutning og bits med 4 mm HIOS-tilslutning
- Bruges f.eks. på smartphones, mobiltelefoner, kameraer og elektronikudstyr

1013 Kraftform Micro ESD bits-håndgreb



Code	EAN	⌀	⌀	⌀		
05300004001	4013288 168610	mm	mm	mm		1
		23	97	29/32"		

Rapidaptor - Det kompakte funktionsvidunder



- ESD bits-håndgreb til elektrostatisk sikkert arbejde
- Overflademodstand på $\leq 10^9$ Ohm
- Flerkomponent Kraftform greb til hurtig og ergonomisk skruring
- Med sekskant rullerikring mod at rulle væk
- 1/4" tilslutning med indvendig sekskant med Rapidaptor hurtigskift

816 R bits-håndgreb ESD, umagnetisk



	EAN								
Code	4013288		mm						
05051464001	103918	1/4"	119						2

813 R bits-håndgreb ESD, umagnetisk



	EAN								
Code	4013288		mm						
05051273001	103901	1/4"	90						2

Kraftform Kompakt 60 ESD

Elektrostatisk sikkert Wera værktøj. 16 bits. Inklusiv håndgreb 816 R ESD, flerkomponent til høj arbejdshastighed og særlig ergonomisk skruring.

Sikker beskyttelse mod elektrostatisk energi og dermed forbundne skader.

Kompakt sæt til begge skruringer hånd og maskine. Let sortering efter profiler og størrelse. Enkel bit-udtagning og -isætning. Med bælteclip. 17 dele.

- Eget til manuel og maskinskruring
- Hårde grebszoner til høje arbejdshastigheder, bløde grebszoner til overførsel af store momenter
- Med Rapidaptor hurtigskift
- Hårde og slidstærke bits, til universel brug
- I robust foldetaske

Kraftform Kompakt 60 ESD



	Code	EAN						
		4013288						
	05051043001	183934						1
			816 R ESD					
			1x 1/4"x119					
			851/4 Z PH					
			1x PH 1x89; 1x PH 2x89; 1x PH 3x89					
			855/4 Z PZ					
			1x PZ 1x89; 1x PZ 2x89; 1x PZ 3x89					
			867/4 Z TORX® B0					
			1x TX 10x89; 1x TX 15x89; 1x TX 20x89;					
			1x TX 25x89; 1x TX 30x89					
			840/4 Z Hex-Plus					
			1x 3,0x89; 1x 4,0x89; 1x 5,0x89; 1x 6,0x89					
			800/4 Z					
			1x 1,0x5,5x89					

Kraftform Kompakt Micro 21 ESD 1

Kraftform Kompakt Micro-sæt til finmekaniske opgaver. Eget til påsætning af bits med 4 mm Halfmoon-tilslutning (Wera serie 9) og bits med 4 mm HIOS-tilslutning (Wera serie 21). Elektrisk overflademodstand $\leq 10^9$ Ohm til sikker beskyttelse mod elektrostatisk energi.

Fremstillet ifølge DIN EN 61340-5-1. Kompakt grebs-/udskiftningsklinge-system til lynhurtigt klingskift. Kraftform Micro greb med drejelig kappe og lyndrejezone til lynhurtig snurren rundt, ingen tidskrævende tagen fat på ny nødvendig mere. Kraftzone med integrerede bløde zoner til overførsel af store løsnings- og spændingsmomenter.

Præcisionszone direkte over klingens til den rigtige drejevinkel ved justeringsarbejde. Bits til manuelle og maskindrevne skruringer. Lynhurtig bit-fiksering: Sæt blot bitten i tilslutningen, selvslående, sikker placering.

Ved bitskift skydes bøsningen blot fremeft og bitten tages ud. Fritløbende bøsning til let føring af værktøjet under skruring.

Kraftform Kompakt Micro 21 ESD 1



Code	EAN		
05135973001	194855		1
		1013 Kraftform Micro ESD 1x 97	
		851/9 C 1x PH 00x44 ¹⁾ ; 1x PH 0x44 ¹⁾ ; 1x PH 0x44 ²⁾	
		867/9 C TORX® 1x TX 1x44; 1x TX 2x44; 1x TX 3x44; 1x TX 4x44; 1x TX 5x44	
		867/9 C TORX PLUS® 1x 1 IPx44; 1x 2 IPx44; 1x 3 IPx44; 1x 4 IPx44	
		867/9 IPR TORX® PLUS 1x 1 IPRx44	
		872/9 1x mx44; 1x 00x44; 1x Fx44; 1x 0x44	
		800/9 C 1x 0,23x1,5x44; 1x 0,35x2,5x44	
		869/9 1x 2,5x44,0	

¹⁾ Optimeret til asiatiske PH skruer

²⁾ Størrelse 0 modificeret svarende til JCIS 0 (Japanese Camera Industrial Standard)

Kraftform Kompakt Micro 20 ESD 1

- Bit-håndgreb egnet til påsætning af bits med 4 mm Halfmoon- eller HIOS-tilslutning
- Greb af materiale med elektrisk overflademodstand $\leq 10^9$ Ohm
- Grebs-/udskiftningsklinge-system til lynhurtigt klingskift
- Kraftform Micro greb med drejelig kappe til lynhurtig snurren rundt
- Bits manuelle og maskindrevne skruringer

Kraftform Kompakt Micro 20 ESD 1



Code	EAN		
05073671001	169662		1
		1013 Kraftform Micro ESD 1x 97	
		851/9 C 1x PH 00x44 ¹⁾ ; 1x PH 0x44 ²⁾ ; 1x PH 1x44 ¹⁾	
		867/9 C TORX® 1x TX 1x44; 1x TX 2x44; 1x TX 3x44; 1x TX 4x44; 1x TX 5x44; 1x TX 6x44	
		867/9 C TORX PLUS® 1x 1 IPx44; 1x 2 IPx44; 1x 3 IPx44; 1x 4 IPx44	
		840/9 C 1x 1,5x44; 1x 2,0x44	
		800/9 C 1x 0,23x1,5x44; 1x 0,40x2,0x44; 1x 0,50x3,0x44	
		867/9 IPR TORX® PLUS 1x 1 IPRx44	

¹⁾ Optimeret til asiatiske PH skruer

²⁾ Størrelse 0 modificeret svarende til JCIS 0 (Japanese Camera Industrial Standard)

Kraftform Kompakt Micro 11 ESD 1



Code	EAN		
05073670001	4013288 168344		1
		1013 Kraftform Micro ESD 1x 97	
		851/9 C 1x PH 00x44 ¹⁾ ; 1x PH 0x44 ²⁾ ; 1x PH 1x44 ¹⁾	
		867/9 C TORX® 1x TX 5x44; 1x TX 6x44	
		800/9 C 1x 0,23x1,5x44; 1x 0,40x2,0x44; 1x 0,50x3,0x44	
		840/9 C 1x 1,5x44; 1x 2,0x44	

¹⁾ Optimeret til asiatiske PH skruer

²⁾ Størrelse 0 modificeret svarende til JCIS 0 (Japanese Camera Industrial Standard)

Kraftform Kompakt stubby ESD 1

Greb /udskiftningssystem til lynhurtig udskiftning af den krævede klinge. Særligt små bits-håndgreb med kort klinge til vanskeligt tilgængelige områder. Eget til påsætning af bits med 1/4"-udvendig sekskantstilslutning iflg. ISO 1173-C 6,3 og Wera tilslutnings-serie 1. Med stærk permanent magnet, der også holder fast på store og tunge skruer. 2-komponent Kraftform greb med dets praktiske kombination af hårde og bløde zoner muliggør et fast greb og præcist arbejde. BiTorsion bits af høj kvalitet med blødere Bi-Torsionzone til hindring af vridning af bit-spidsen ved store belastninger.

Derved signifikant forøgelse af produktlevetiden.

Kompakt, meget robust tekstilboks med ringe vægt og volumen.

Eget til påsætning på Wera 2go systemet.

- ESD bits-håndgreb til elektrostatisk sikkert arbejde, magnetisk
- 851/1 J: bits optimeret til asiatiske PH-skruer

Kraftform Kompakt stubby ESD 1



Code	EAN		
05057472001	4013288 214584		1
		811/1 Stubby ESD 1x 1/4"x54	
		851/1 Z PH 1x PH 0x25; 1x PH 1x25; 1x PH 2x25	
		851/1 J 1x PH 00x25x2,0 ¹⁾	
		800/1 Z 1x 0,5x3,0x25; 1x 0,6x4,5x25; 1x 1,0x5,5x25; 1x 1,2x6,5x25; 1x 1,2x8,0x25	

¹⁾ Størrelse 00 modificeret svarende til JCIS 00 (Japanese Camera Industrial Standard)

809/1 ESD Stubby bits-håndgreb, med låsering

- Kort kompakt form til arbejde under snævre forhold
- Bits-håndgreb med låsering til bits med 1/4" udvendig sekskantstilslutning

809/1 ESD Stubby bits-håndgreb, med låsering



	EAN						
Code	4013288		mm	mm			
05008882001	219206	1/4"	10	54	3/8"		2

811/1 ESD stubby bits-håndgreb, magnetisk

- Kort kompakt form til arbejde under snævre forhold
- Ergonomisk 2-komponent Kraftform greb til præcist arbejde
- Med sekskant rullerikring mod at rulle væk
- ESD bits-håndgreb til elektrostatisk sikkert arbejde, magnetisk
- Til 1/4" bits iflg. DIN ISO 1173-C 6,3

811/1 ESD stubby bits-håndgreb, magnetisk



	EAN						
Code			mm	mm			
05008881001	212382	1/4"	10	54	3/8"		2

9514 ESD Magnetiseringsudstyr SB

Magnetiseringsudstyr. Før blot værktøjet langs med den positive side på Wera magnetiseringsudstyret og straks holder værktøjet skruen sikkert på klingen.

Til afmagnetisering føres værktøjet langs den negative side.

- Magnetiseringsudstyr
- Elektrostatisk sikkert værktøj på grund af overfladens modstand på $\leq 10^9$ ohm
- Til magnetisering og afmagnetisering af værktøjsspidser
- Holder skruen sikkert på værktøjet

9514 ESD Magnetiseringsudstyr SB



	EAN						
Code	4013288	mm					
05073984001	225924	64,6					1

Kraftform Stainless - Rustfri stål materiale til hindring af flyverust

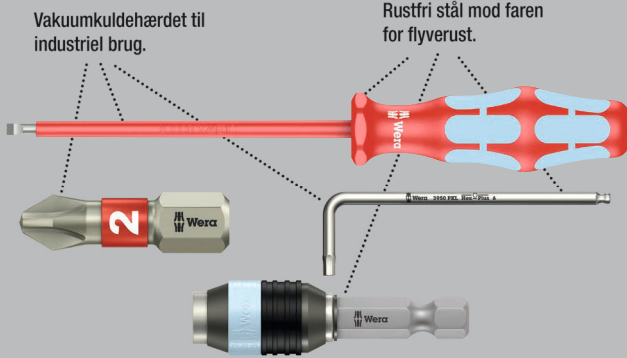

Kvalitets Kraftform Plus VDE skruetrækker af rustfrit stål. Weras værktøj i rustfrit stål er vakuumbekvædet og har dermed den til skrueing nødvendige værdi for hårdhed og fasthed. Industriel brug er mulig uden begrænsninger.

Enkeltvis test af Kraftform Stainless VDE skruetrækker ved 10.000 Volt ifølge DIN EN 60900 (IEC 60900) garanterer sikkert arbejde under spænding op til 1.000 Volt. Også ved ekstreme anvendelsesbetingelser er sikkerheden garanteret via den testede koldvalset styrke ved -40 °C. Flerkomponent Kraftform greb til hurtigt og skånsomt arbejde.

Med værktøjsfinderens „Take it easy“: Farvemarkering efter profiler og størrelsesmærkning. Sekskant rullesikring hindrer irriterende rullen væk på arbejdsstedet.

Lasertip - Laserbehandlet klingespids

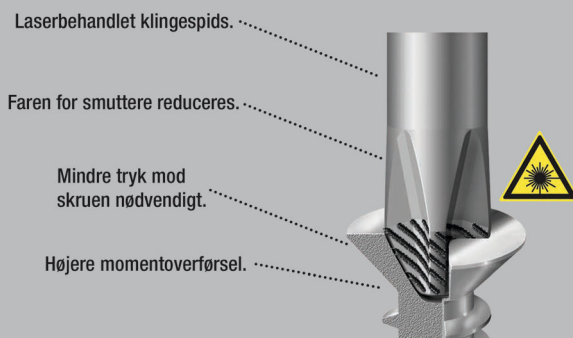

3160 i VDE-isoleret skruetrækker til lige kær, rustfrit stål



	EAN							
Code	4013288	mm	mm	mm	mm			
05022729001 ¹⁾	122353	0,5	3,0	80	81	1/8"	3 1/8"	10
05022730001 ¹⁾	122148	0,6	3,5	100	81	9/64"	4"	10
05022731001	122155	0,8	4,0	100	98	5/32"	4"	10
05022732001	122162	1,0	5,5	125	98	7/32"	5"	10

¹⁾ ikke Lasertip

3162 i PH VDE-isoleret krydskærsskruetrækker, rustfrit stål



	EAN							
Code	4013288		mm	mm				
05022733001	122179	PH 1	80	98	3 1/8"			5
05022734001	122186	PH 2	100	105	4"			5

3165 i PZ VDE-isoleret krydskærsskruetrækker, rustfrit stål

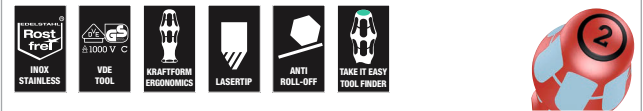

	EAN							
Code	4013288		mm	mm				
05022740001	183941	PZ 1	80	98	3 1/8"			5
05022741001	183965	PZ 2	100	105	4"			5

3167 i VDE-isoleret TORX® skruetrækker, rustfri stål



Code	EAN					
05022760001	220103	TX 8	80	81	3 1/8"	5
05022761001	220110	TX 9	80	81	3 1/8"	5
05022762001	220127	TX 10	80	81	3 1/8"	5
05022763001	220134	TX 15	80	98	3 1/8"	5
05022764001	220141	TX 20	80	98	3 1/8"	5
05022765001	220158	TX 25	100	105	4"	5
05022766001	220165	TX 30	100	105	4"	5

3160 i/7 skruetræktersæt rustfri stål + rack

- Inklusiv praktisk rack til overskuelig opbevaring af skruetrækkerne.

3160 i/7 skruetræktersæt rustfri stål + rack



Code	EAN			
05022728001	118073			1
			3162 i VDE 1x PH 1x80; 1x PH 2x100	
			3160 i VDE 1x 0,5x3,0x80 ¹⁾ ; 1x 0,6x3,5x100 ¹⁾ ; 1x 0,8x4,0x100; 1x 1,0x5,5x125	
			3247 1x 0,5x3,0x70	

¹⁾ ikke Lasertip

²⁾ Produktet leveres ikke i USA og Canada.

3165 i/6 skruetræktersæt rustfri stål + rack

- Inklusiv praktisk rack til overskuelig opbevaring af skruetrækkerne.

3165 i/6 skruetræktersæt rustfri stål + rack



Code	EAN			
05022745001	184207			1
			3165 i PZ VDE 1x PZ 1x80; 1x PZ 2x100	
			3160 i VDE 1x 0,5x3,0x80 ¹⁾ ; 1x 0,6x3,5x100 ¹⁾ ; 1x 0,8x4,0x100; 1x 1,0x5,5x125	

¹⁾ ikke Lasertip

3167 i/7 TORX® skruetræktersæt rustfri stål + rack

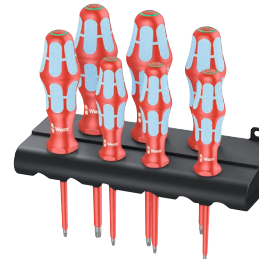

Code	EAN		
05022767001	220172		1
			3167 i TORX® VDE 1x TX 8x80; 1x TX 9x80; 1x TX 10x80; 1x TX 15x80; 1x TX 20x80; 1x TX 25x100; 1x TX 30x100

Lasertip - Laserbehandlet klingspids

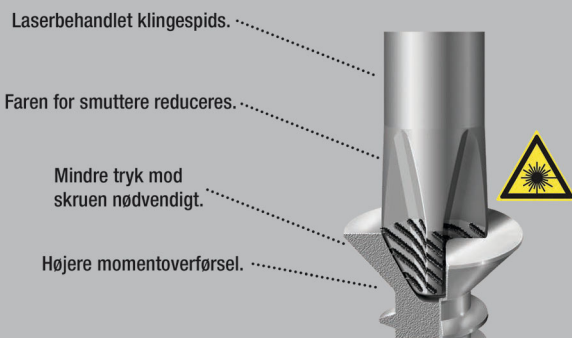

Wera VDE-skruetrækere med flerkomponent Kraftform Plus-greb til hurtigt og skånsomt arbejde: Hårde grebszoner til høj arbejdshastighed, mens bløde grebszoner sikrer stor momentoverførsel. Enkeltvis test ved 10.000 V sørger for sikkert arbejde ved den godkendte spænding på 1.000 V.

Spidsen på Wera Lasertip-skruetrækere gøres mikroskopisk fint ru med laserstråler. Denne ru overflade "bidder" sig ligefrem fast i skruehovedet. Utsigtet rutsjen ud hører dermed fortiden til.

„Take it easy“ værktøjsfinder med farvemarkering efter profil og størrelsesangivelse – gør det let og hurtigt at finde det rigtige stykke værktøj. Sekskantet rullerikring forhindrer irriterende rullen væk på arbejdsstedet.

- Isolerede klinger til sikkert arbejde op til 1.000 Volt
- Hårde grebszoner til høje arbejdshastigheder, bløde grebszoner til overførsel af store momenter
- Med værktøjsfinderen „Take it easy“: Farvemarkering efter profiler og størrelsesmærkning
- Med sekskantet rullerikring mod at rulle væk
- Konisk skær, Lasertip-spids

160 i VDE-isoleret skruetrækker til lige kær

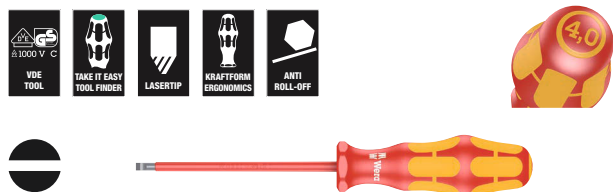

Code	EAN	mm	mm	mm	mm	mm	mm	mm
05006100001 ¹⁾	027221	0,4	2,5	80	81	3/32"	3 1/8"	10
05006105001 ¹⁾	027238	0,5	3,0	100	81	1/8"	4"	10
05006110001 ¹⁾	027245	0,6	3,5	100	81	9/64"	4"	10
05006115001	027252	0,8	4,0	100	98	5/32"	4"	10
05006116001	105431	0,8	4,0	150	98	5/32"	6"	5
05006120001	027269	1,0	5,5	125	98	7/32"	5"	10
05006121001	105448	1,0	5,5	200	98	7/32"	8"	5
05006125001	027276	1,2	6,5	150	105	1/4"	6"	10
05006126001	105455	1,2	6,5	200	105	1/4"	8"	5
05006130001	027283	1,2	8,0	175	112	5/16"	7"	5
05006135001	028884	1,6	8,0	200	112	5/16"	8"	5
05006140001	028877	1,6	10,0	200	112	3/8"	8"	5

¹⁾ikke Lasertip

160 i SB VDE-isoleret skruetrækker til lige kær

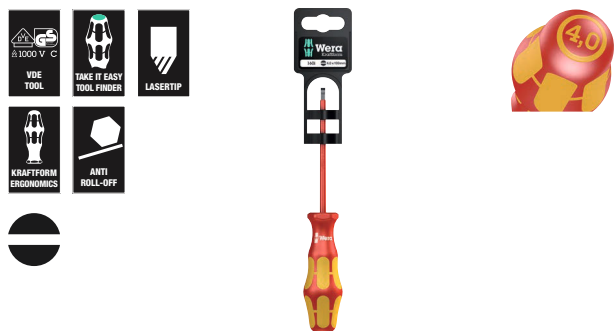

Code	EAN	mm	mm	mm	mm	mm	mm	mm
05100000001	181466	0,4	2,5	80	81	3/32"	3 1/8"	10
05100001001	181473	0,5	3,0	100	81	1/8"	4"	10
05100002001	181480	0,6	3,5	100	81	9/64"	4"	10
05100003001	181497	0,8	4,0	100	98	5/32"	4"	10
05100004001	181503	1,0	5,5	125	98	7/32"	5"	10

¹⁾ikke Lasertip

160 iS VDE-isoleret skruetrækker med reduceret klingediameter til skruer med lige kær

- Med reduceret klingediameter
- Gør også skrue- og fjeder-elementer kan nås og drejes

160 iS VDE-isoleret skruetrækker med reduceret klingediameter til skruer med lige kær

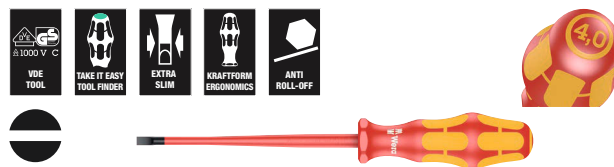

Code	EAN	mm	mm	mm	mm	mm	mm	mm
05006440001	160089	0,6	3,5	100	81	9/64"	4"	10
05006441001	160102	0,8	4,0	100	98	5/32"	4"	10
05006442001	160126	1,0	5,5	125	98	7/32"	5"	10

160 iSS VDE-isoleret skruetrækker med reduceret klinge- og grebsdiameter til skruer med lige kær

- Med reduceret klinge- og grebsdiameter
- Gør også skrue- og fjeder-elementer kan nås og drejes

160 iSS VDE-isoleret skruetrækker med reduceret klinge- og grebsdiameter til skruer med lige kær

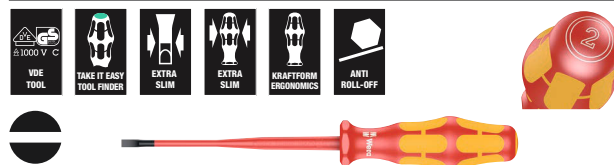

Code	EAN	mm	mm	mm	mm	mm	mm	mm
05020129001	179548	0,8	4,0	100	81	5/32"	4"	5

162 i PH VDE-isoleret krydskærsvskruetrækker



Code	EAN	+	mm	mm	mm		
05006150001 ¹⁾	027290	PH 0	80	81	3 1/8"		5
05006152001	027306	PH 1	80	98	3 1/8"		5
05006153001	105417	PH 1	150	98	6"		5
05006154001	027313	PH 2	100	105	4"		5
05006159001	105424	PH 2	200	105	8"		5
05006156001	027320	PH 3	150	112	6"		5
05006158001 ¹⁾	027818	PH 4	200	112	8"		2

¹⁾ ikke Lasertip

162 i PH SB VDE-isoleret krydskærsvskruetrækker



Code	EAN	+		
05100011001	181442	+	162 i PH VDE 1x PH 1x80	5
05100012001	181459	+	162 i PH VDE 1x PH 2x100	5

162 iS PH VDE-isoleret krydskærsvskruetrækker med reduceret klingediameter

- Med reduceret klingediameter
- Gør også skruring mulig i snævre arbejdsituationer
- Dybtliggende skrue- og fjederelementer kan nås og drejes

162 iS PH VDE-isoleret krydskærsvskruetrækker med reduceret klingediameter



Code	EAN	+	mm	mm	mm		
05006450001	160140	PH 1	80	98	3 1/8"		5
05006451001	160164	PH 2	100	105	4"		5

162 iSS PH VDE-isoleret krydskærsvskruetrækker med reduceret klingediameter

- Med reduceret klinge- og grebsdiameter
- Gør også skruring mulig i snævre arbejdsituationer
- Dybtliggende skrue- og fjederelementer kan nås og drejes



162 iSS PH VDE-isoleret krydskærsvskruetrækker med reduceret klingediameter



Code	EAN	+	mm	mm	mm		
05020131001	179432	PH 1	80	81	3 1/8"		5
05020133001	179425	PH 2	100	98	4"		5

165 i PZ VDE-isoleret krydskærsvskruetrækker



Code	EAN	+	mm	mm	mm		
05006160001 ¹⁾	032782	PZ 0	80	81	3 1/8"		5
05006162001	029836	PZ 1	80	98	3 1/8"		5
05006163001	105462	PZ 1	150	98	6"		5
05006164001	029843	PZ 2	100	105	4"		5
05006165001	105479	PZ 2	200	105	8"		5
05006166001	029850	PZ 3	150	112	6"		5
05006168001 ¹⁾	029867	PZ 4	200	112	8"		2

¹⁾ ikke Lasertip

165 i SB PZ VDE-isoleret krydskærsvskruetrækker



Code	EAN	+		
05100015001	181510	+	165 i PZ VDE 1x PZ 1x80	5
05100016001	181527	+	165 i PZ VDE 1x PZ 2x100	5

165 iS PZ VDE-isoleret krydskærvsskruetrækker med reduceret klingediameter

- Med reduceret klingediameter
- Gør også skruring mulig i snævre arbejdsituationer
- Dybtliggende skruer- og fjederelementer kan nås og drejes

165 iS PZ VDE-isoleret krydskærvsskruetrækker med reduceret klingediameter

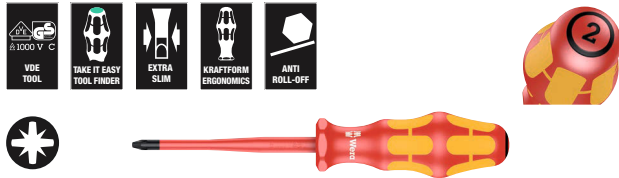

	EAN						
Code	4013288		mm	mm			
05006460001	160188	PZ 1	80	98	3 1/8"		5
05006461001	160249	PZ 2	100	105	4"		5

162 i PH/S VDE-isoleret skruetrækker til PlusMinus skruer (Phillips/lige kær) v

- Kombinationsprofil Phillips/lige kær

162 i PH/S VDE-isoleret skruetrækker til PlusMinus skruer (Phillips/lige kær) v



	EAN						
Code	4013288		mm	mm			
05006380001	102614	# 1	80	98	3 1/8"		5
05006381001	102621	# 2	100	105	4"		5

162 i PH/S SB VDE-isoleret skruetrækker til PlusMinus skruer (Phillips/lige kær) v



	EAN			
Code	4013288			
05100019001	186560		162 i PH/S VDE 1x # 1x80	5
05100020001	186577		162 i PH/S VDE 1x # 2x100	5

162 iS PH/S VDE-isoleret skruetrækker med reduceret klingediameter til PlusMinus skruer (Phillips/lige kær) v

- Med reduceret klingediameter; kombinationsprofil Phillips/lige kær
- Gør også skruring mulig i snævre arbejdsituationer
- Dybtliggende skruer- og fjederelementer kan nås og drejes

162 iS PH/S VDE-isoleret skruetrækker med reduceret klingediameter til PlusMinus skruer (Phillips/lige kær) v

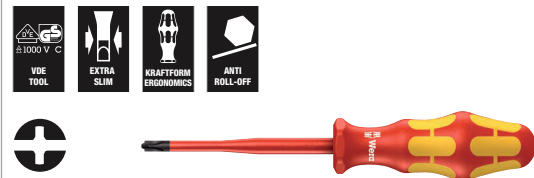

	EAN						
Code	4013288		mm	mm			
05006455001	160201	# 1	80	98	3 1/8"		5
05006456001	160225	# 2	100	105	4"		5

165 i PZ/S VDE-isoleret skruetrækker til PlusMinus-skruer (Pozidriv/lige kær) v

- Kombinationsprofil Pozidriv/lige

165 i PZ/S VDE-isoleret skruetrækker til PlusMinus-skruer (Pozidriv/lige kær) v



	EAN						
Code	4013288		mm	mm			
05006190001	102638	# 1	80	98	3 1/8"		5
05006191001	102645	# 2	100	105	4"		5

165 i PZ/S SB VDE-isoleret skruetrækker til PlusMinus-skruer (Pozidriv/lige kær) v

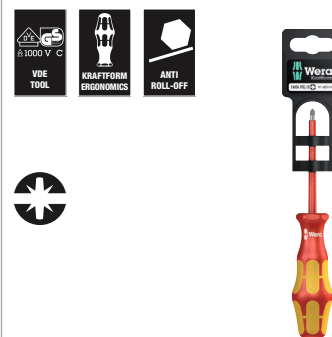

	EAN			
Code	4013288			
05100021001	186584		165 i PZ/S VDE 1x # 1x80	5
05100022001	186591		165 i PZ/S VDE 1x # 2x100	5

165 iS PZ/S VDE-isoleret skruetrækker med reduceret klingediameter til PlusMinus-skruer (Pozidriv/lige kærøv)

- Med reduceret klingediameter; kombinationsprofil Pozidriv/lige kærøv
- Gør også skruring mulig i snævre arbejdsituationer
- Dybtliggende skrue- og fjederelementer kan nås og drejes

165 iS PZ/S VDE-isoleret skruetrækker med reduceret klingediameter til PlusMinus-skruer (Pozidriv/lige kærøv)



Code	EAN		⌀	ℓ	ℓ	ℓ	
	4013288		mm	mm			
05006465001	160263	# 1	80	98	3 1/8"		5
05006466001	160287	# 2	100	105	4"		5

165 iSS PZ/S VDE-isoleret skruetrækker med reduceret klingediameter til PlusMinus-skruer (Pozidriv/lige kærøv)

- Med reduceret klinge- og grebsdiameter
- Gør også skruring mulig i snævre arbejdsituationer
- Dybtliggende skrue- og fjederelementer kan nås og drejes

165 iSS PZ/S VDE-isoleret skruetrækker med reduceret klingediameter til PlusMinus-skruer (Pozidriv/lige kærøv)



Code	EAN		⌀	ℓ	ℓ	ℓ	
	4013288		mm	mm			
05020132001	179418	# 1	80	81	3 1/8"		5
05020134001	179401	# 2	100	98	4"		5

167 i VDE-isoleret TORX® skruetrækker

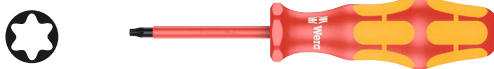

Code	EAN		⌀	ℓ	ℓ	ℓ	
	4013288			mm	mm		
05006181001	108876	TX 5	80	81	3 1/8"		5
05006182001	108883	TX 6	80	81	3 1/8"		5
05006183001	108890	TX 7	80	81	3 1/8"		5
05006184001	108906	TX 8	80	81	3 1/8"		5
05006169001	036452	TX 9	80	81	3 1/8"		5
05006170001	036667	TX 10	80	81	3 1/8"		5
05006172001	036674	TX 15	80	98	3 1/8"		5
05006174001	036681	TX 20	80	98	3 1/8"		5
05006176001	036698	TX 25	100	105	4"		5
05006177001	036469	TX 27	100	105	4"		5
05006178001	036704	TX 30	100	105	4"		5
05006179001	036476	TX 40	150	112	6"		5

168 i VDE-isoleret firkantsskruetrækker



Code	EAN		⌀	ℓ	ℓ	ℓ	
	4013288			mm	mm		
05004780001	038777	# 1	80	98	3 1/8"		5
05004783001	105486	# 1	150	98	6"		5
05004781001	038784	# 2	100	105	4"		5
05004784001	105493	# 2	200	105	8"		5
05004782001	040909	# 3	150	112	6"		5

168 i SB VDE-isoleret firkantsskruetrækker



Code	EAN		
	4013288		
05100024001	181534	168 i VDE 1x # 1x80	5
05100025001	181541	168 i VDE 1x # 2x100	5
05100026001	181558	168 i VDE 1x # 3x150	5

190 i VDE-isoleret topnøgle



	EAN							
Code	4013288	mm		mm	mm	mm		
05005300001	032485	5,5		125	98	11,0	5"	5
05005305001	032492	6,0		125	98	12,0	5"	5
05005310001	032508	7,0		125	105	14,0	5"	5
05005315001	032515	8,0		125	105	15,0	5"	5
05005320001	032522	9,0		125	105	16,0	5"	5
05005325001	032539	10,0		125	112	17,0	5"	5
05005330001	032546	11,0		125	112	19,0	5"	5
05005335001	032553	12,0		125	112	20,0	5"	5
05005340001	032560	13,0		125	112	21,0	5"	5

247 Enkeltpolet fasetester



	EAN							
Code	4013288	mm	mm	mm	mm			
05005655001	002686	0,5	3,0	70	3,0	1/8"	2 3/4"	5

¹⁾Produktet leveres ikke i USA og Canada.

247 SB Enkeltpolet fasetester



	Code	EAN			
	05100100001	181664	247	1x 0,5x3,0x70	5

¹⁾Produktet leveres ikke i USA og Canada.

Kraftform Big Pack 100 VDE

Skruetrækkesæt i 14 dele med enkeltvis testede isolerede skruetrækkere ifølge IEC 60900. Enkeltvis test ved 10.000 V til sikkert arbejde ved den godkendte spænding på 1.000 V.

- Isolerede klinger til sikkert arbejde op til 1.000 Volt
- Flerkomponent Kraftform greb til høj arbejdshastighed og ergonomisk skruring
- Med værktøjsfinder "Take it easy": Farvemærkning efter profiler og størrelsesmærkning
- Med sekskant rullerikring mod at rulle væk
- Med Lasertip-spids for mere greb i skruerhovedet

Kraftform Big Pack 100 VDE

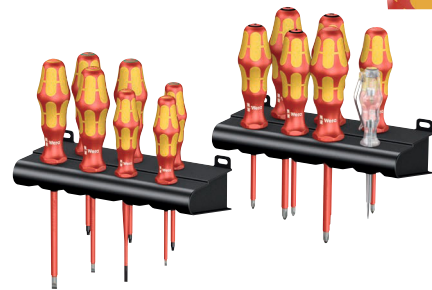

Code	EAN		
05105631001	163639		1
		162 i PH VDE 1x PH 1x80; 1x PH 2x100	
		165 i PZ VDE 1x PZ 1x80; 1x PZ 2x100	
		165 i PZ/S VDE 1x # 1x80; 1x # 2x100	
		167 i TORX® VDE 1x TX 10x80; 1x TX 15x80; 1x TX 20x80	
		160 iS 1x 0,6x3,5x100	
		160 i VDE 1x 0,4x2,5x80 ¹⁾ ; 1x 0,8x4,0x100; 1x 1,0x5,5x125	
		247 1x 0,5x3,0x70	
		Rack 2x 190,0x50,0	

¹⁾ Ikke Lasertip

¹⁾Produktet leveres ikke i USA og Canada.

Kraftform 2go 100

11 VDE-isolerede Kraftform skruetrækkere; med Take it Easy værktøjsfinder; i koggeren Wera 2go 4. Med indstillelig rumopdeling til individuelle behov.

- Egnet til påsætning i Wera 2go systemet

Kraftform 2go 100



Code	EAN		
05004310001	187826		1
		Wera 2go 4 1x 165,0x165,0x105,0	
		⊕ 162 i PH VDE 1x PH 1x80; 1x PH 2x100	
		⊕ 165 i PZ VDE 1x PZ 1x80; 1x PZ 2x100	
		⊕ 167 i TORX® VDE 1x TX 10x80; 1x TX 15x80; 1x TX 20x80	
		● 160 i VDE 1x 0,4x2,5x80 ¹⁾ ; 1x 0,8x4,0x150; 1x 1,0x5,5x200	
		● 160 iS 1x 0,6x3,5x100	
		K120 1x 50,0x120,0	

¹⁾ ikke Lasertip

160 i/6 Rack Skruetrækkersæt Kraftform Plus serie 100 + rack

- Inklusiv praktisk rack til overskuelig opbevaring af skruetrækkerne.

160 i/6 Rack Skruetrækkersæt Kraftform Plus serie 100 + rack



Code	EAN		
05006145001	027887		1
		⊕ 162 i PH VDE 1x PH 1x80; 1x PH 2x100	
		● 160 i VDE 1x 0,4x2,5x80 ¹⁾ ; 1x 0,6x3,5x100 ¹⁾ ; 1x 0,8x4,0x100; 1x 1,0x5,5x125	

¹⁾ ikke Lasertip

160 i/7 Rack Skruetrækkersæt Kraftform Plus serie 100 + enkeltpolet fasetester + rack

- Inklusiv praktisk rack til overskuelig opbevaring af skruetrækkerne

160 i/7 Rack Skruetrækkersæt Kraftform Plus serie 100 + enkeltpolet fasetester + rack



Code	EAN		
05006147001	041708		1
		⊕ 162 i PH VDE 1x PH 1x80; 1x PH 2x100	
		● 160 i VDE 1x 0,4x2,5x80 ¹⁾ ; 1x 0,6x3,5x100 ¹⁾ ; 1x 0,8x4,0x100; 1x 1,0x5,5x125	
		● 247 1x 0,5x3,0x70	

¹⁾ ikke Lasertip

²⁾ Produktet leveres ikke i USA og Canada.

160 i/165 i/7 Rack Skruetrækkersæt Kraftform Plus serie 100 + enkeltpolet fasetester + rack

- Inklusiv praktisk rack til overskuelig opbevaring af skruetrækkerne

160 i/165 i/7 Rack Skruetrækkersæt Kraftform Plus serie 100 + enkeltpolet fasetester + rack



Code	EAN		
05006148001	041715		1
		⊕ 165 i PZ VDE 1x PZ 1x80; 1x PZ 2x100	
		● 160 i VDE 1x 0,4x2,5x80 ¹⁾ ; 1x 0,6x3,5x100 ¹⁾ ; 1x 0,8x4,0x100; 1x 1,0x5,5x125	
		● 247 1x 0,5x3,0x70	

¹⁾ ikke Lasertip

²⁾ Produktet leveres ikke i USA og Canada.

167 i/6 Skruetrækkersæt Kraftform Plus serie 100



Code		EAN		
05133356001		160072	4013288	1

167 i TORX® VDE
1x TX 8x80; 1x TX 9x80; 1x TX 10x80;
1x TX 15x80; 1x TX 20x80; 1x TX 25x100

160 iS/7 Rack Skruetrækkersæt Kraftform Plus serie 100 + enkeltpolet fasetester + rack. Med reduceret klingediameter

- Med reduceret klingediameter
- Gør også skrining mulig i snævre arbejdssituationer
- Dybtliggende skrue- og fjederelementer kan nås og drejes
- Inklusiv praktisk rack til overskuelig opbevaring af skruetrækkerne

160 iS/7 Rack Skruetrækkersæt Kraftform Plus serie 100 + enkeltpolet fasetester + rack. Med reduceret klingediameter



Code		EAN		
05006480001		160713	4013288	1

162 iS
1x PH 1x80; 1x PH 2x100

165 iS PZ/S
1x # 2x100

160 iS
1x 0,6x3,5x100; 1x 0,8x4,0x100;
1x 1,0x5,5x125

247
1x 0,5x3,0x70

[†]Produktet leveres ikke i USA og Canada.

160 iSS/7 Skruetrækkersæt Kraftform Plus serie 100. Med reduceret klinge- og grebsdiameter

- Kraftform skruetrækkere med reduceret klingediameter samt delvis mindre grebsdiameter
- Gør også skrining mulig i snævre arbejdssituationer
- Dybtliggende skrue- og fjederelementer kan nås og drejes
- Sikker arbejde ved en spænding op til 1000 Volt via enkeltvis test

160 iSS/7 Skruetrækkersæt Kraftform Plus serie 100. Med reduceret klinge- og grebsdiameter



Code		EAN		
05135961001		178640	4013288	1

160 iSS 1x 0,8x4,0x100

160 iS 1x 0,6x3,5x100; 1x 1,0x5,5x125

162 iSS 1x PH 1x80; 1x PH 2x100

165 iSS PZ/S 1x # 1x80; 1x # 2x100

160 i/168 i/6 Skruetrækkersæt Kraftform Plus serie 100 + rack

- Inklusiv praktisk rack til overskuelig opbevaring af skruetrækkerne

160 i/168 i/6 Skruetrækkersæt Kraftform Plus serie 100 + rack



Code	EAN		
0534777001	4013288 122957		1
		+	162 i PH VDE 1x PH 1x80; 1x PH 2x100
		•	160 i VDE 1x 0,6x3,5x100 ¹⁾ ; 1x 1,0x5,5x125
		□	168 i VDE 1x # 1x80; 1x # 2x100

¹⁾ ikke Lasertip

160 i/162 i/167 i/9 Skruetrækkersæt Kraftform Plus serie 100



Code	EAN		
05133355001	4013288 160065		1
		+	162 i PH VDE 1x PH 2x100
		+	165 i PZ VDE 1x PZ 2x100
		+	165 i PZ/S VDE 1x # 1x80; 1x # 2x100
		+	167 i TORX® VDE 1x TX 15x80; 1x TX 20x80; 1x TX 25x100
		•	160 i VDE 1x 0,4x2,5x80 ¹⁾ ; 1x 1,0x5,5x125

¹⁾ ikke Lasertip

165 iS PZ/S # 1 + 2 Skruetrækkersæt Kraftform Plus serie 100. Med reduceret klingediameter

- Med reduceret klingediameter; kombinationsprofil Pozidriv / lige kærnv
- Gør også skruring mulig i snævre arbejdssituationer
- Dybtliggende skrue- og fjederelementer kan nås og drejes



165 iS PZ/S # 1 + 2 Skruetrækkersæt Kraftform Plus serie 100. Med reduceret klingediameter



Code	EAN		
05006470001	4013288 214317		1
		+	165 iS PZ/S 1x # 1x80; 1x # 2x100

Kraftform Kompakt VDE Stainless 17 extra slim 1

15 VDE rustfri stål-udskiftningsklinger, fortrinsvis med reduceret klingediameter, således at også dybtliggende skrue- og fjederelementer kan nås og bevæges.

2 håndgreb 3817 VDE Kraftform til ergonomisk arbejde. Stykvis testet værktøj ifølge IEC 60900. Stykvis test ved 10.000 V til sikkert arbejde ved den godkendte spænding på 1.000 V.

Det rustfri stål værktøj fra Wera er vakuumhærdet og har dermed den til skruringer nødvendige hårdheds- og styrkeværdi. Industri- el brug er mulig uden begrænsninger.

Tasken er via det dobbeltklæbende system på bagsiden egnet til fastgørelse på væg, reol, værktøjsvogn og på Wera 2go systemet.

- Stykvis testede VDE rustfri stål-udskiftningsklinger, delvis med reduceret klingediameter
- 2 flerkomponent VDE-isolerede Kraftform Stainless håndgreb med rullerikring
- Stykvis testet værktøj iflg. IEC 60900 ved 10.000 V
- Klinger af rustfri stål til hindring af flyerust
- Nødvendige hårdhed og fasthedsværdier via vakuumhærdning
- Ergonomiske Kraftform greb til arbejde, der trætter mindre
- I robust foldetaske med Wera 2go kompatibilitet

Kraftform Kompakt VDE Stainless 17 extra slim 1



Code	EAN		
05059041001	4013288 220547		1
		● 3817 VDE Stainless 2x 9x98	
		⊕ Kraftform Kompakt VDE 3062 iS 1x PH 1x154; 1x PH 2x154	
		⊕ Kraftform Kompakt VDE 3065 iS PZ 1x PZ 1x154; 1x PZ 2x154	
		⊕ Kraftform Kompakt VDE 3065 iS PZ/S 1x # 1x154; 1x # 2x154	
		⊕ Kraftform Kompakt VDE 3067 i TORX® 1x TX 10x154	
		⊕ Kraftform Kompakt VDE 3067 iS TORX® 1x TX 15x154; 1x TX 20x154; 1x TX 25x154	
		● Kraftform Kompakt VDE 3060 i 1x 0,4x2,5x154; 1x 1,2x6,5x154	
		● Kraftform Kompakt VDE 3060 iS 1x 0,6x3,5x154; 1x 0,8x4,0x154; 1x 1,0x5,5x154	
		Dobbelthæftende-stribe 70 1x 50,0x70,0	

*) Udgående vare

Kraftform Kompakt VDE Stainless 8 extra slim 1

7 VDE rustfri stål-udskiftningsklinger, delvis med reduceret klingediameter, således at også dybtliggende skrue- og fjeder-elementer kan nås og bevæges. 1 håndgreb 3817 VDE Kraftform til ergonomisk arbejde. I robust taske. Stykvis test værktøj ifølge IEC 60900.

Stykvis test ved 10.000 V til sikkert arbejde ved den godkendte spænding på 1.000 V. Det rustfri stål værktøj fra Wera er vakuumbæret og har dermed den til skruringer nødvendige hårdheds- og styrkeværdi. Industriel brug er mulig uden begrænsninger.

Tasken er via det dobbeltklæbende system på bagsiden egnet til fastgørelse på væg, reol, værktøjsvogn og på Wera 2go systemet.

Kraftform Kompakt VDE Stainless 8 extra slim 1



Code	EAN			
05059040001	220554			1
		●	3817 VDE Stainless 1x 9x98	
		✦	Kraftform Kompakt VDE 3067 i TORX® 1x TX 8x154; 1x TX 9x154; 1x TX 10x154; 1x TX 30x154	
		✦	Kraftform Kompakt VDE 3067 iS TORX® 1x TX 15x154; 1x TX 20x154; 1x TX 25x154	
			Dobbelthæftende-stribe 70 1x 50,0x70,0	

Udgående vare

3817 VDE Kraftform håndgreb Stainless SB

Kvalitets-VDE-håndgreb udelukkende til Wera VDE rustfri stål-udskiftningsklinger. Greb /udskiftningsklinge-systemet tillader lynhurtig udskiftning af den påkrævede klinge og dermed mangfoldige anvendelsesmuligheder.

Kraftform Plus Greb til behageligt ergonomisk arbejde, hvor vabler og hård hud undgås. Hårde grebszoner til høj arbejdshastighed, mens bløde grebszoner garanterer stor momentoverførsel.

- Kraftform Kompakt håndgreb Stainless VDE
- Hårde grebszoner til høje arbejdshastigheder, bløde grebszoner til overførsel af store momenter



3817 VDE Kraftform håndgreb Stainless SB



	EAN	●	✦					
Code	4013288	mm	mm					1
05003991001	220189	9	98					1

Kraftform Kompakt VDE 3060 i SB, rustfri stål

VDE rustfri stål-udskiftningsklinge til Kraftform Kompakt grebs-/udskiftningsklingesystem til lynhurtig udskiftning af klingen uden specialværktøj. Stykvis testet værktøj ifølge IEC 60900.

Stykvis test ved 10.000 V til sikkert arbejde ved den godkendte spænding på 1.000 V. Værktøj i rustfri stål fra Wera er vakuumhærdet og har dermed den til skruring påkrævede hårdheds- og fasthedsværdier. Industriel brug er mulig uden begrænsninger.

- Kraftform Kompakt VDE udskiftningsklinge til skruer med lige kærø
- Isoleret, testet enkeltvis ifølge IEC 60900
- Klinge af rustfri stål mod risiko for flyverust
- Nødvendige hårdhed og fasthedsværdier via vakuumhærdning
- 9 mm sekskant-tilslutning med indføringsssnit

Kraftform Kompakt VDE 3060 i SB, rustfri stål



Code	EAN		
	4013288		
05033600001	220356	● Kraftform Kompakt VDE 3060 i 1x 0.4x2.5x154	5
05033601001	220363	● Kraftform Kompakt VDE 3060 i 1x 1.2x6.5x154	5

¹ Udgående vare

Kraftform Kompakt VDE 3060 iS SB, rustfri stål

- Med reduceret klingediameter og integreret beskyttelsesisolering
- Således kan dybtliggende skrue- og fjederelementer nås og aktiveres

Kraftform Kompakt VDE 3060 iS SB, rustfri stål

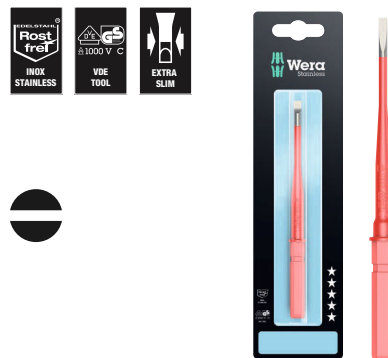

Code	EAN		
	4013288		
05033606001	220370	● Kraftform Kompakt VDE 3060 iS 1x 0.6x3.5x154	5
05033607001	220387	● Kraftform Kompakt VDE 3060 iS 1x 0.8x4.0x154	5
05033608001	220394	● Kraftform Kompakt VDE 3060 iS 1x 1.0x5.5x154	5

¹ Udgående vare

Kraftform Kompakt VDE 3062 iS SB, rustfri stål

- Med reduceret klingediameter og integreret beskyttelsesisolering
- Således kan dybtliggende PH-skruer nås og aktiveres

Kraftform Kompakt VDE 3062 iS SB, rustfri stål

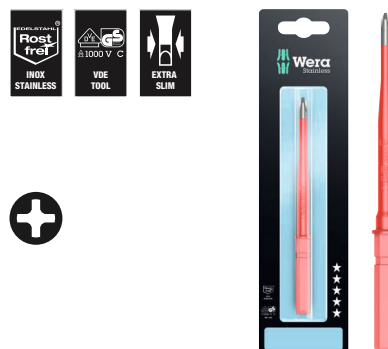

Code	EAN		
	4013288		
05033613001	220400	⊕ Kraftform Kompakt VDE 3062 iS 1x PH 1x154	5
05033614001	220417	⊕ Kraftform Kompakt VDE 3062 iS 1x PH 2x154	5

¹ Udgående vare

Kraftform Kompakt VDE 3065 iS PZ SB, rustfri stål

- Med reduceret klingediameter og integreret beskyttelsesisolering
- Således kan dybtliggende PZ-skruer nås og aktiveres

Kraftform Kompakt VDE 3065 iS PZ SB, rustfri stål



Code	EAN		
	4013288		
05033655001	220424		Kraftform Kompakt VDE 3065 iS PZ 1x PZ 1x154 5
05033656001	220431		Kraftform Kompakt VDE 3065 iS PZ 1x PZ 2x154 5

¹ Udgående vare

Kraftform Kompakt VDE 3065 iS PZ/S, rustfri stål

- Med reduceret klingediameter og integreret beskyttelsesisolering
- Således kan dybtliggende PlusMinus-skruer nås og aktiveres

Kraftform Kompakt VDE 3065 iS PZ/S SB, rustfri stål



Code	EAN		
	4013288		
05033647001	220448		Kraftform Kompakt VDE 3065 iS PZ/S 1x # 1x154 5
05033648001	220455		Kraftform Kompakt VDE 3065 iS PZ/S 1x # 2x154 5

¹ Udgående vare

Kraftform Kompakt VDE 3067 iS TORX® SB, rustfri stål

- Med reduceret klingediameter og integreret beskyttelsesisolering
- Således kan dybtliggende TORX® skruer nås og aktiveres

Kraftform Kompakt VDE 3067 iS TORX® SB, rustfri stål



Code	EAN		
	4013288		
05033637001	220509		Kraftform Kompakt VDE 3067 iS TORX® 1x TX 15x154 5
05033638001	220516		Kraftform Kompakt VDE 3067 iS TORX® 1x TX 20x154 5
05033639001	220523		Kraftform Kompakt VDE 3067 iS TORX® 1x TX 25x154 5

¹ Udgående vare

Kraftform Kompakt VDE 3067 i TORX®, rustfri stål

- Kraftform Kompakt VDE udskiftningsklinge til TORX® skruer

Kraftform Kompakt VDE 3067 i TORX® SB, rustfri stål



Code	EAN		
	4013288		
05033629001	220462		Kraftform Kompakt VDE 3067 i TORX® 1x TX 8x154 5
05033630001	220479		Kraftform Kompakt VDE 3067 i TORX® 1x TX 9x154 5
05033631001	220486		Kraftform Kompakt VDE 3067 i TORX® 1x TX 10x154 5
05033636001	220493		Kraftform Kompakt VDE 3067 i TORX® 1x TX 30x154 5

¹ Udgående vare



837 i RA Kraftform håndgreb med skraldefunktion





Håndgreb til Wera Kraftform Kompakt VDE-udskiftningsklinger med i grebet integreret finfortandet skralde (40 tænder/returvinkel 9°). Skralden gør skruringen hurtigere uden møjsommeligt tagen nyt greb.

Den helt i grebet indbyggede skraldemekanik sørger for meget handy og behageligt arbejde. Greb- /udskiftningsklinge-systemet giver mulighed for lynhurtigt skift af klinge og dermed for mangfoldige anvendelser.

- Kraftform Kompakt VDE Kraftform håndgreb med skraldefunktion
- Den integrerede skralde med finfortanding sørger for hurtigt og sikkert arbejde
- Høj arbejdshastighed: Med skralden kan man ved skruring også „snurre rundt“
- Ergonomisk intuitiv omskiftning til højre-/venstre- eller 0-position
- Kraftform Plus greb til behageligt ergonomisk arbejde

837 i RA Kraftform håndgreb med skraldefunktion



	EAN						
							
Code	4013288	mm	mm				
05057490001 ¹⁾	229700	9	115				1

¹⁾ Kan leveres fra juni 2024

Kraftform Kompakt VDE 17 RA 1











Kraftform Kompakt VDE sæt i 17 dele. 1 håndgreb 837 i RA med skraldefunktion (40 tænder, 9° returvinkel), 1 håndgreb 817 VDE, 15 VDE-udskiftningsklinger med værktøjsfinder Take it easy: Farvemærkning efter profiler og laserindgraveret størrelse. Stykvis testet værktøj iflg. IEC 60900.

Stykvis test i vandbad ved 10.000 V til sikkert arbejde ved den godkendte spænding på 1.000 V. I robust bæltetaske.

- 1 Kraftform Kompakt VDE Kraftform håndgreb 837 i RA med skraldefunktion (40 tænder, 9° returvinkel) til udskiftningsklinger, 1 håndgreb 817 VDE til udskiftningsklinger
- Håndgrebet 837 i RA med i grebet integreret skralde sørger for hurtigt og sikkert arbejde
- Høj arbejdshastighed: Med skralden kan man ved skruring også „snurre rundt“
- Ergonomisk intuitiv omskiftning til højre-/venstre- eller 0-position
- VDE-udskiftningsklinger (157 mm lang) med praktisk funktion til at snurre rundt, rullerikring og værktøjsfinder Take it easy: Farvemærkning efter profiler samt laserindgraveret størrelse
- Stykvis testet værktøj iflg. IEC 60900
- I robust foldetaske
- Eget til Wera 2go

Kraftform Kompakt VDE 17 RA 1



	Code	EAN					
							
	05006618001	229694					1
			837 i RA				
			1x 9x115				
			817 VDE				
			1x 9x98				
			Kraftform Kompakt VDE 62 i Take it easy				
			1x PH 1x157; 1x PH 2x157				
			Kraftform Kompakt VDE 65 i Take it easy				
			1x PZ 1x157; 1x PZ 2x157				
			Kraftform Kompakt VDE 65 i PZ/S Take it easy				
			1x # 1x157; 1x # 2x157				
			Kraftform Kompakt VDE 67 i Take it easy				
			1x TX 10x157; 1x TX 15x157; 1x TX 20x157;				
			1x TX 25x157				
			Kraftform Kompakt VDE 60 i Take it easy				
			1x 0,4x2,5x157; 1x 0,8x4,0x157;				
			1x 1,0x5,5x157; 1x 1,2x6,5x157				
			Kraftform Kompakt VDE 60 iS Take it easy				
			1x 0,6x3,5x157				

¹⁾ Kan leveres fra juni 2024

Kraftform Kompakt VDE 17 RA Imperial 1



Code	EAN		
05006619001	4013288 229885		1
		● 837 i RA 1x 9x115	
		● 817 VDE 1x 9x98	
		+ Kraftform Kompakt VDE 62 i Take it easy 1x PH 1x157; 1x PH 2x157	
		+ Kraftform Kompakt VDE 65 i PZ/S Take it easy 1x # 1x157; 1x # 2x157	
		+ Kraftform Kompakt VDE 67 i Take it easy 1x TX 10x157; 1x TX 15x157; 1x TX 20x157; 1x TX 25x157	
		● Kraftform Kompakt VDE 60 i Take it easy 1x 0,4x2,5x157; 1x 0,8x4,0x157; 1x 1,0x5,5x157; 1x 1,2x6,5x157	
		● Kraftform Kompakt VDE 60 iS Take it easy 1x 0,6x3,5x157	
		□ Kraftform Kompakt VDE 68 i Take it easy 1x # 1x157; 1x # 2x157	

7 Kan leveres fra juni 2024

Kraftform Kompakt & VDE - Altid enhver størrelse med.

Kraftform Kompakt VDE 16 Torque 1,2-3,0 Nm extra slim 1

Moment-VDE-udskiftningsklingesæt i 16 dele. Inklusiv 14 klinger (deraf 11 med reduceret klingediameter) med integreret beskyttelsesisolering.

Moment-VDE-håndgreb med indstilleligt moment på 1,2-3,0 Nm. Med ergonomisk Kraftform Plus greb, hvor hårde grebszoner sørger for høj arbejdshastighed, mens bløde grebszoner sikrer høj momentoverførsel.

- Kraftform Kompakt VDE momentskruetrækker-sæt med indstilleligt moment
- Indstilleligt Kraftform VDE moment-håndgreb udelukkende til Wera VDE-udskiftningsklinger
- VDE-udskiftningsklinger 154 mm lange
- I robust foldetaske
- 16 dele



Kraftform Kompakt VDE 16 Torque 1,2-3,0 Nm extra slim 1



Code	EAN		
05135906001	4013288 188335		1
		● 7400 VDE 1x 7441 VDE, 1,2-3,0 Nm	
		● 817 VDE 1x 9x102	
		+ KK 62 iS 1x PH 1x154; 1x PH 2x154	
		+ KK 65 iS PZ 1x PZ 1x154; 1x PZ 2x154	
		+ KK 65 iS PZ/S 1x # 1x154; 1x # 2x154	
		● KK 67 i TORX® 1x TX 10x154	
		● KK 67 iS TORX® 1x TX 15x154; 1x TX 20x154; 1x TX 25x154	
		● KK 60 i 1x 0,4x2,5x154	
		● KK 60 iS 1x 0,6x3,5x154; 1x 0,8x4,0x154; 1x 1,0x5,5x154	

7 Udgående vare

Kraftform Kompakt VDE 15 Torque 1,2-3,0 Nm extra slim 1

Moment-VDE-udskiftningsklingesæt i 15 dele. Inklusiv 14 klinger (deraf 12 med reduceret klingediameter) med integreret beskyttelsesisolering. Moment-VDE-håndgreb med indstilleligt moment på 1,2-3,0 Nm. Med ergonomisk Kraftform Plus greb, hvor hårde grebszoner sørger for høj arbejdshastighed, mens bløde grebszoner sikrer høj momentoverførsel.

Kraftform Kompakt VDE 15 Torque 1,2-3,0 Nm extra slim 1



Code	EAN		
05059291001	4013288 168375		1
		● 7400 VDE 1x 7441 VDE, 1,2-3,0 Nm	
		⊕ KK 62 iS 1x PH 1x154; 1x PH 2x154	
		⊕ KK 65 iS PZ 1x PZ 1x154; 1x PZ 2x154	
		⊕ KK 65 iS PZ/S 1x # 1x154; 1x # 2x154	
		⊕ KK 67 i TORX® 1x TX 10x154	
		⊕ KK 67 iS TORX® 1x TX 15x154; 1x TX 20x154; 1x TX 25x154	
		◐ KK 60 i 1x 0,4x2,5x154	
		◐ KK 60 iS 1x 0,6x3,5x154; 1x 0,8x4,0x154; 1x 1,0x5,5x154	

¹ Udgående vare

Kraftform Kompakt VDE Big Pack 1

Kraftform Kompakt VDE sæt i 26 dele, 2 håndgreb 817 VDE Kraftform, 24 VDE-udskiftningsklinger (hver 157 mm lang) overvejende med reduceret klingediameter (iS), således kan dybtliggende skrue- og fjederelementer nås og bevæges.

Stykvis testet værktøj iflg. IEC 60900. Stykvis test ved 10.000 V til sikkert arbejde ved den godkendte spænding på 1.000 V. Take it easy værktøjsfinder med farvemærkning efter profiler samt laserindgraveret størrelse – der gør det lettere at finde det rigtige værktøj. Kraftform Plus greb til behageligt ergonomisk arbejde, hvor vabler og hård hud undgås. Hårde grebszoner til høj arbejdshastighed, mens bløde grebszoner garanterer stor momentoverførsel. Rullesikringen hindrer irriterende rullen væk på arbejdsstedet.

- 2 VDE-isoleret Kraftform håndgreb 817 VDE med rullesikring
- VDE-udskiftningsklinger (157 mm lang) med praktisk funktion til at snurre rundt, rullesikring og værktøjsfinder Take it easy: Farvemærkning efter profiler samt laserindgraveret størrelse
- Isoleret værktøj, klinger delvis med reduceret diameter til sikkert arbejde op til 1.000 Volt
- Stykvis testet værktøj iflg. IEC 60900
- I robust foldetaske
- Eget til Wera 2go

Kraftform Kompakt VDE Big Pack 1



Code	EAN		
05006617001	4013288 229557		1
		● 817 VDE 2x 9x98	
		⊕ Kraftform Kompakt VDE 62 i Take it easy 1x PH 1x157; 1x PH 2x157	
		⊕ Kraftform Kompakt VDE 65 i Take it easy 1x PZ 1x157; 1x PZ 2x157	
		⊕ Kraftform Kompakt VDE 62 iS PH/S Take it easy 1x # 1x157; 1x # 2x157	
		⊕ Kraftform Kompakt VDE 65 iS PZ/S Take it easy 1x # 1x157; 1x # 2x157	
		⊕ Kraftform Kompakt VDE 67 i Take it easy 1x TX 8x157; 1x TX 9x157; 1x TX 10x157; 1x TX 30x157	
		⊕ Kraftform Kompakt VDE 67 iS Take it easy 1x TX 15x157; 1x TX 20x157; 1x TX 25x157	
		○ Kraftform Kompakt VDE 64 i Take it easy 1x 2,5x157; 1x 3,0x157; 1x 4,0x157; 1x 5,0x157	
		● Kraftform Kompakt VDE 60 i Take it easy 1x 0,4x2,5x157; 1x 1,2x6,5x157	
		● Kraftform Kompakt VDE 60 iS Take it easy 1x 0,6x3,5x157; 1x 0,8x4,0x157; 1x 1,0x5,5x157	

Kraftform Kompakt VDE 18 Universal 1

16 VDE-udskiftningsklinger med håndgreb 817 VDE Kraftform og enkeltpolet fasetester i robust bæltetaske.

Enkeltvis testet værktøj iflg. IEC 60900. Enkeltvis test ved 10.000 V sørger for sikkert arbejde ved den godkendte spænding på 1.000 V.



Kraftform Kompakt VDE 18 Universal 1



Code	EAN		
05003471001	4013288 106599		1
		● 817 VDE 1x 9x102	
		⊕ KK 62 i 1x PH 1x154; 1x PH 2x154	
		⊕ KK 62 i PH/S 1x # 1x154; 1x # 2x154	
		⊕ KK 65 i PZ 1x PZ 1x154; 1x PZ 2x154	
		⊕ KK 65 i PZ/S 1x # 1x154; 1x # 2x154	
		● KK 60 i 1x 0,4x2,5x154; 1x 0,6x3,5x154; 1x 0,8x4,0x154; 1x 1,0x5,5x154	
		● KK 96 VK 6,3 1x 6,3x89	
		● KK 97 VK 8,1 1x 8,1x89	
		▲ KK 98 DK 1x 89	
		● KK 99 FL 1x 89	
		● 247 1x 0,5x3,0x70	

¹⁾ Udgående vare

²⁾ Produktet leveres ikke i USA og Canada.

Kraftform Kompakt VDE 18 Imperial 1



Code	EAN		
05347108001	182401		1
		817 VDE 2x 9x102	
		KK 62 i 1x PH 1x154; 1x PH 2x154	
		KK 62 i PH/S 1x # 1x154; 1x # 2x154	
		KK 65 i PZ/S 1x # 1x154; 1x # 2x154	
		KK 60 i 1x 0,4x2,5x154; 1x 0,6x3,5x154; 1x 0,8x4,0x154; 1x 1,0x5,5x154	
		KK 68 i 1x # 1x154; 1x # 2x154	
		KK 96 VK 6,3 1x 6,3x89	
		KK 97 VK 8,1 1x 8,1x89	
		KK 98 DK 1x 89	
		KK 99 FL 1x 89	

¹⁾ Udgående vare

Kraftform Kompakt VDE 18 Universal 2



Code	EAN		
05347107001	182395		1
		817 VDE 2x 9x102	
		KK 62 i 1x PH 1x154; 1x PH 2x154	
		KK 62 i PH/S 1x # 1x154; 1x # 2x154	
		KK 60 i 1x 0,4x2,5x154; 1x 0,6x3,5x154; 1x 0,8x4,0x154; 1x 1,0x5,5x154	
		KK 65 i PZ 1x PZ 1x154; 1x PZ 2x154	
		KK 65 i PZ/S 1x # 1x154; 1x # 2x154	
		KK 96 VK 6,3 1x 6,3x89	
		KK 97 VK 8,1 1x 8,1x89	
		KK 98 DK 1x 89	
		KK 99 FL 1x 89	

¹⁾ Udgående vare

Kraftform Kompakt VDE 17 extra slim 1

- Stykvis testede VDE-udskiftningsklinger med reduceret klingediameter
- 2 flerkomponent, ergonomiske Kraftform håndgreb VDE med rullerikring
- I robust tekstilboks
- Multifunktionsstang til el-installation: Kabelklip, afisolering, hold, bøjning, afgratning, crimping af kabelsko
- Tang inklusiv kabelsaks med præcisions-skær (induktivt hærdet) til Cu- og Al-kabler op til 5 x 2,5 mm² / Ø 15 mm

Kraftform Kompakt VDE 17 extra slim 1



Code	EAN		
05136027001	4013288 208798		1
		● 817 VDE 2x 9x102	
		⊕ KK 62 iS 1x PH 1x154; 1x PH 2x154	
		⊕ KK 65 iS PZ 1x PZ 1x154; 1x PZ 2x154	
		⊕ KK 65 iS PZ/S 1x # 1x154; 1x # 2x154	
		⊗ KK 67 i TORX® 1x TX 10x154	
		⊗ KK 67 iS TORX® 1x TX 15x154; 1x TX 20x154; 1x TX 25x154	
		● KK 60 i 1x 0,4x2,5x154	
		● KK 60 iS 1x 0,6x3,5x154; 1x 0,8x4,0x154; 1x 1,0x5,5x154	
		KNIPLEX® 13 96 200	
		K70 1x 50,0x70,0	

¹ Udgående vare

Kraftform Kompakt VDE 17 Universal 1 Tool Finder

- 17 dele
- 2 VDE-isoleret Kraftform håndgreb 817 VDE med rullerikring
- VDE-udskiftningsklinger (157 mm lang) med praktisk funktion til at snurre rundt, rullerikring og værktøjsfinder Take it easy: Farve-mærkning efter profiler samt laserindgraveret størrelse
- Stykvis testet værktøj iflg. IEC 60900
- I robust foldetaske
- Egnet til Wera 2go



Kraftform Kompakt VDE 17 Universal 1 Tool Finder



Code	EAN		
05006611001	4013288 229564		1
		● 817 VDE 2x 9x98	
		⊕ Kraftform Kompakt VDE 62 i Take it easy 1x PH 1x157; 1x PH 2x157	
		⊕ Kraftform Kompakt VDE 65 i Take it easy 1x PZ 1x157; 1x PZ 2x157	
		⊕ Kraftform Kompakt VDE 65 i PZ/S Take it easy 1x # 1x157; 1x # 2x157	
		⊗ Kraftform Kompakt VDE 67 i Take it easy 1x TX 10x157; 1x TX 15x157; 1x TX 20x157; 1x TX 25x157	
		● Kraftform Kompakt VDE 60 i Take it easy 1x 0,4x2,5x157; 1x 0,8x4,0x157; 1x 1,0x5,5x157; 1x 1,2x6,5x157	
		● Kraftform Kompakt VDE 60 iS Take it easy 1x 0,6x3,5x157	
		Dobbelthæftende-stribe 70 1x 50,0x70,0	

Kraftform Kompakt VDE 17 Universal 1

- 2 flerkomponent, ergonomiske Kraftform håndgreb VDE med rullesikring

Kraftform Kompakt VDE 17 Universal 1



Code	EAN			
05059030001	4013288 173508			1
		●	817 VDE 2x 9x102	
		+	KK 62 i 1x PH 1x154; 1x PH 2x154	
		+	KK 65 i PZ 1x PZ 1x154; 1x PZ 2x154	
		+	KK 65 i PZ/S 1x # 1x154; 1x # 2x154	
		⊗	KK 67 i TORX® 1x TX 10x154; 1x TX 15x154; 1x TX 20x154; 1x TX 25x154	
		◐	KK 60 i 1x 0,4x2,5x154; 1x 0,8x4,0x154; 1x 1,0x5,5x154; 1x 1,2x6,5x154	
		◐	KK 60 iS 1x 0,6x3,5x154	

¹ Udgående vare

Kraftform Kompakt VDE 16 extra slim 1

- VDE-udskiftningsklinger med reduceret klingediameter
- Gør også skruring mulig i snævre arbejdsituationer
- Dybtliggende skrue- og fjederelementer kan nås og drejes

Kraftform Kompakt VDE 16 extra slim 1



Code	EAN			
05003484001	4013288 164056			1
		●	817 VDE 1x 9x102	
		+	KK 62 iS 1x PH 1x154; 1x PH 2x154	
		+	KK 65 iS PZ 1x PZ 1x154; 1x PZ 2x154	
		+	KK 65 iS PZ/S 1x # 1x154; 1x # 2x154	
		⊗	KK 67 i TORX® 1x TX 10x154	
		⊗	KK 67 iS TORX® 1x TX 15x154; 1x TX 20x154; 1x TX 25x154	
		◐	KK 60 i 1x 0,4x2,5x154	
		◐	KK 60 iS 1x 0,6x3,5x154; 1x 0,8x4,0x154; 1x 1,0x5,5x154	
		◐	247 1x 0,5x3,0x70	

¹ Udgående vare

²⁾ Produktet leveres ikke i USA og Canada.

Kraftform Kompakt VDE 7 extra slim 1

- Stykvis testede VDE-udskiftningsklinger med reduceret klingediameter
- I robust foldetaske med Wera 2go kompatibilitet

Kraftform Kompakt VDE 7 extra slim 1



Code	EAN		
05003475001	4013288 217691		1
		817 VDE 1x 9x102	
		KK 62 IS 1x PH 1x154; 1x PH 2x154	
		KK 65 IS PZ/S 1x # 2x154	
		KK 67 IS TORX® 1x TX 15x154; 1x TX 20x154	
		KK 60 IS 1x 0,6x3,5x154	
		K70 1x 50,0x70,0	

Udgående vare

Kraftform Kompakt VDE 16 Universal 1



Code	EAN		
05003474001	4013288 144010		1
		817 VDE 1x 9x102	
		KK 62 i 1x PH 1x154; 1x PH 2x154	
		KK 65 i PZ 1x PZ 1x154; 1x PZ 2x154	
		KK 65 i PZ/S 1x # 1x154; 1x # 2x154	
		KK 67 i TORX® 1x TX 10x154; 1x TX 15x154; 1x TX 20x154; 1x TX 25x154	
		KK 60 i 1x 0,4x2,5x154; 1x 0,6x3,5x154; 1x 0,8x4,0x154; 1x 1,0x5,5x154	
		247 1x 0,5x3,0x70	

Udgående vare

Produktet leveres ikke i USA og Canada.

Kraftform Kompakt VDE 7 Universal 2



Code	EAN		
05003472001	4013288 106605		1
		817 VDE 1x 9x102	
		KK 65 i PZ 1x PZ 1x154; 1x PZ 2x154	
		KK 60 i 1x 0,4x2,5x154; 1x 0,6x3,5x154; 1x 0,8x4,0x154; 1x 1,0x5,5x154	

Udgående vare

Serie 7400 VDE Kraftform indstilleligt momenthåndgreb (0,3-3,5 Nm)

- Indstilleligt Kraftform VDE moment-håndgreb
- Med indstilleligt moment på 0,3-1,2 Nm
- Tydeligt hør- og mærkbart klikken over, når det indstillede moment nås
- Til Kraftform Kompakt VDE-klinger
- Lynhurtigt skift af udskiftningsklingerne

Serie 7400 VDE Kraftform indstilleligt momenthåndgreb (0,3-3,5 Nm)



Code	EAN	Art.No.	mm	Nm	Nm	mm	
05074752001	179111	7440 VDE	9	0,3-1,2	0,05	192	7 ⁹ / ₁₆ " 1
05074750001	168535	7441 VDE	9	1,2-3,0	0,10	192	7 ⁹ / ₁₆ " 1
05074757001	184412	7444 VDE	9	1,7-3,5	0,10	192	7 ⁹ / ₁₆ " 1

Kraftform Kompakt Turbo i 1

Mange brugere ønsker at kunne udføre skrueopgaver hurtigere uden at gå på kompromis. Med en skrue-trækker, der er præcis, der også giver mulighed for en kraftfuld afslutning på skrue-ningen, og der desuden er meget hurtigere end en traditionel skrue-trækker.

Et planetgear, der kan kobles til er løsningen: Integreret i skrue-trækkerens greb forøger det arbejdhastigheden betydeligt især ved metrisk gevind. Kraftform Turbo accelererer skrue-ningen på ren mekanisk vis.

Turbofunktionen kan med et tryk på en knap kobles til og fra. Frakoblingen anbefales ved stigende moment eller ved finjuste-ring og den afsluttende spænding og løsningen af en skrue med stort moment.

Den robuste udførelse i stål er vedligeholdelsesfri og sørger for en lang produktlevetid.

I VDE-udførelsen garanterer Kraftform Turbo håndgreb 827 T i med de stykvis testede Wera VDE udskiftningsklinger hurtigt og sikkert arbejde også under spænding.

- Firdobbelt skruehastighed via Turbo-funktion (ren mekanisk - uden akku)
- Aktivering og deaktivering af Turbo-funktionen ved et tryk på en knap
- Turbo-funktion specielt til letgående skrue-ning
- Kan bruges til skrue-ning med støt stigende moment uden Turbo-funktion som en normal skrue-trækker
- Robust, vedligeholdelsesfrit gear af stål

Kraftform Kompakt Turbo i 1



Code	EAN			
05057484001	4013288 214638			1
			827 T i Kraftform Turbo 1x 9x125	
			817 VDE 1x 9x102	
			KK 62 iS 1x PH 1x154; 1x PH 2x154	
			KK 65 iS PZ 1x PZ 1x154; 1x PZ 2x154	
			KK 65 iS PZ/S 1x # 1x154; 1x # 2x154	
			KK 67 i TORX® 1x TX 10x154	
			KK 67 iS TORX® 1x TX 15x154; 1x TX 20x154; 1x TX 25x154	
			KK 60 i 1x 0,4x2,5x154	
			KK 60 iS 1x 0,6x3,5x154; 1x 0,8x4,0x154; 1x 1,0x5,5x154	

¹ Udgående vare

817 VDE Kraftform håndgreb SB

- Kraftform Kompakt VDE Kraftform håndgreb
- Udelukkende til Wera VDE-udskiftningsklinger
- Hårde grebszoner til høje arbejdhastigheder, bløde grebszoner til overførsel af store momenter
- Med sekskant ruller sikring mod at rulle væk

817 VDE Kraftform håndgreb SB



Code	EAN							
05003990001	4013288 104359	mm	mm	9	102			1

Kraftform Kompakt Turbo i Imperial 1



Code	EAN						
05057485001	214669						1
		●	827 T i Kraftform Turbo 1x 9x125				
		●	817 VDE 1x 9x102				
		+	KK 62 iS 1x PH 1x154; 1x PH 2x154				
		+	KK 62 i PH/S 1x # 1x154; 1x # 2x154				
		*	KK 67 i TORX® 1x TX 10x154				
		*	KK 67 iS TORX® 1x TX 15x154; 1x TX 20x154; 1x TX 25x154				
		○	KK 68 iS 1x # 1x154; 1x # 2x154				
		◐	KK 60 i 1x 0,4x2,5x154				
		◐	KK 60 iS 1x 0,6x3,5x154; 1x 0,8x4,0x154; 1x 1,0x5,5x154				

† Udgående vare

827 T i Kraftform Turbo håndgreb

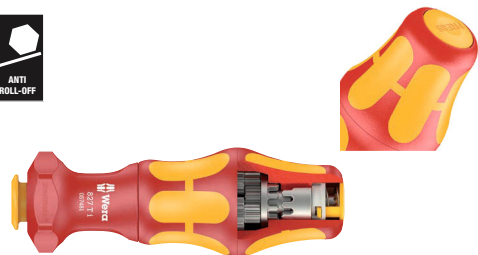

Code	EAN	mm	mm				
05057481001	214607	9	125				1

Kraftform Kompakt VDE 60 i

VDE Klinge til Kraftform Kompakt greb-/udskiftningsklingesystem til lynhurtig udskiftning af klinge uden specialværktøj. Enkeltvis testet værktøj iflg. IEC 60900.

Enkeltvis test ved 10.000 V mhp. sikkert arbejde ved den godkendte spænding på 1.000 V.



Kraftform Kompakt VDE 60 i



Code	EAN	mm	mm	mm			
05003400001	104052	0,4	2,5	154	3/32"	6 1/16"	5
05003401001	104069	0,5	3,0	154	1/8"	6 1/16"	5
05003402001	104076	0,6	3,5	154	9/64"	6 1/16"	5
05003403001	104083	0,8	4,0	154	5/32"	6 1/16"	5
05003404001	104090	1,0	5,5	154	7/32"	6 1/16"	5
05003405001	104106	1,2	6,5	154	1/4"	6 1/16"	5

† Udgående vare

Kraftform Kompakt VDE 60 i SB



Code	EAN						
05004400001	220790	◐	KK 60 i 1x 0.4x2.5x154				5
05004401001	220806	◐	KK 60 i 1x 0.5x3.0x154				5
05004402001	220813	◐	KK 60 i 1x 0.6x3.5x154				5
05004403001	220820	◐	KK 60 i 1x 0.8x4.0x154				5
05004404001	220837	◐	KK 60 i 1x 1.0x5.5x154				5
05004405001	220844	◐	KK 60 i 1x 1.2x6.5x154				5

† Udgående vare

Kraftform Kompakt VDE 60 iS

- Med reduceret klingediameter og integreret beskyttelsesisolering
- Gør også skruring mulig i snævre arbejdsituationer
- Dybtliggende skrue- og fjederelementer kan nås og drejes

Kraftform Kompakt VDE 60 iS



	EAN	mm	mm	mm	mm	mm	mm	
Code	4013288							
05003406001	163882	0,6	3,5	154	9/64"	6 1/16"		5
05003407001	163899	0,8	4,0	154	5/32"	6 1/16"		5
05003408001	163905	1,0	5,5	154	7/32"	6 1/16"		5

Udgående vare

Kraftform Kompakt VDE 60 iS SB



	EAN			
Code	4013288			
05004406001	220851	⊖	KK 60 iS 1x 0.6x3.5x154	5
05004407001	220868	⊖	KK 60 iS 1x 0.8x4.0x154	5
05004408001	220875	⊖	KK 60 iS 1x 1.0x5.5x154	5

Udgående vare

Kraftform Kompakt VDE 62 i



	EAN		mm	mm			
Code	4013288						
05003410001	104113	PH 0	154	6 1/16"			5
05003411001	104120	PH 1	154	6 1/16"			5
05003412001	104137	PH 2	154	6 1/16"			5

Udgående vare

Kraftform Kompakt VDE 62 iS

- Med reduceret klingediameter og integreret beskyttelsesisolering
- Gør også skruring mulig i snævre arbejdsituationer
- Dybtliggende skrue- og fjederelementer kan nås og drejes

Kraftform Kompakt VDE 62 iS

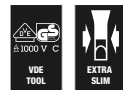

	EAN		mm	mm			
Code	4013288						
05003413001	163912	PH 1	154	6 1/16"			5
05003414001	163929	PH 2	154	6 1/16"			5

Udgående vare

Kraftform Kompakt VDE 62 iS SB

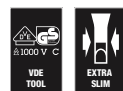

	EAN			
Code	4013288			
05004413001	220882	⊕	KK 62 iS 1x PH 1x154	5
05004414001	220899	⊕	KK 62 iS 1x PH 2x154	5

Udgående vare

Kraftform Kompakt VDE 65 i



	EAN					
Code	4013288		mm			
05003450001	104144	PZ 0	154	6 1/16"		5
05003451001	104151	PZ 1	154	6 1/16"		5
05003452001	104168	PZ 2	154	6 1/16"		5

Udgående vare

Kraftform Kompakt VDE 65 iS

- Med reduceret klingediameter og integreret beskyttelsesisolering
- Gør også skruring mulig i snævre arbejdsituationer
- Dybtliggende skrue- og fjederelementer kan nås og drejes

Kraftform Kompakt VDE 65 iS



	EAN					
Code	4013288		mm			
05003455001	163950	PZ 1	154	6 1/16"		5
05003456001	164032	PZ 2	154	6 1/16"		5

Udgående vare

Kraftform Kompakt VDE 65 iS PZ SB



	EAN			
Code	4013288			
05004455001	220905		KK 65 iS PZ 1x PZ 1x154	5
05004456001	220912		KK 65 iS PZ 1x PZ 2x154	5

Udgående vare

Kraftform Kompakt VDE 62 i PH/S

- Kraftform Kompakt VDE udskiftningsklinge til PlusMinus-skruer lige Phillips / kærø
- Frem for alt til brug ved el-kabinetter, sikringskasser, kontakter, relæer



Kraftform Kompakt VDE 62 i PH/S



	EAN					
Code	4013288		mm			
05003440001	104311	# 1	154	6 1/16"		5
05003441001	104328	# 2	154	6 1/16"		5

Udgående vare

Kraftform Kompakt VDE 62 iS PH/S

- Kraftform Kompakt VDE udskiftningsklinge til PlusMinus-skruer lige/Phillips / kærø
- Med reduceret klingediameter og integreret beskyttelsesisolering
- Gør også skruring mulig i snævre arbejdsituationer
- Dybtliggende skrue- og fjederelementer kan nås og drejes

Kraftform Kompakt VDE 62 iS PH/S



	EAN					
Code	4013288		mm			
05003442001	163936	# 1	154	6 1/16"		5
05003443001	163943	# 2	154	6 1/16"		5

Udgående vare

Kraftform Kompakt VDE 65 i PZ/S

- Kombinationsprofil Pozidriv /lige kærø
- Frem for alt til brug ved el-kabinetter, sikringskasser, kontakter, relæer

Kraftform Kompakt VDE 65 i PZ/S



	EAN					
Code	4013288		mm			
05003445001	104335	# 1	154	6 1/16"		5
05003446001	104342	# 2	154	6 1/16"		5

Udgående vare

Kraftform Kompakt VDE 65 iS PZ/S

- Kombinationsprofil Pozidriv/lige kærve
- Med reduceret klingediameter og integreret beskyttelsesisolering
- Gør også skrue- og fjederelementer kan nås og drejes
- Dybtliggende skrue- og fjederelementer kan nås og drejes

Kraftform Kompakt VDE 65 iS PZ/S



Code	EAN					
05003447001	164018	# 1	154	6 1/16"		5
05003448001	164025	# 2	154	6 1/16"		5

Udgående vare

Kraftform Kompakt VDE 65 iS PZ/S SB



Code	EAN			
05004447001	220936		Kraftform Kompakt 65 iS PZ/S 1x # 1x154	5
05004448001	220943		Kraftform Kompakt 65 iS PZ/S 1x # 2x154	5

Udgående vare

Kraftform Kompakt VDE 67 i TORX®



Code	EAN					
05003429001	196491	TX 8	154	6 1/16"		5
05003430001	104243	TX 9	154	6 1/16"		5
05003431001	104250	TX 10	154	6 1/16"		5
05003432001	104267	TX 15	154	6 1/16"		5
05003433001	104274	TX 20	154	6 1/16"		5
05003434001	104281	TX 25	154	6 1/16"		5
05003435001	104298	TX 27	154	6 1/16"		5
05003436001	104304	TX 30	154	6 1/16"		5

Udgående vare

Kraftform Kompakt VDE 67 i TORX® SB



Code	EAN			
05004431001	220950		Kraftform Kompakt 67 i TORX® 1x TX 10x154	5
05004432001	220967		Kraftform Kompakt 67 i TORX® 1x TX 15x154	5
05004433001	220974		Kraftform Kompakt 67 i TORX® 1x TX 20x154	5
05004434001	220981		Kraftform Kompakt 67 i TORX® 1x TX 25x154	5
05004436001	220998		Kraftform Kompakt 67 i TORX® 1x TX 30x154	5

Udgående vare

Kraftform Kompakt VDE 67 iS TORX®

- Med reduceret klingediameter og integreret beskyttelsesisolering
- Gør også skruring mulig i snævre arbejdsituationer
- Dybtliggende skrue- og fjeder-elementer kan nås og drejes

Kraftform Kompakt VDE 67 iS TORX®



	EAN		l	l				
Code	4013288		mm					
05003437001	163981	TX 15	154	6 1/16"				5
05003438001	163998	TX 20	154	6 1/16"				5
05003439001	164001	TX 25	154	6 1/16"				5

Udgående vare

Kraftform Kompakt VDE 68 i



	EAN		l	l				
Code	4013288		mm					
05003415001	104175	# 1	154	6 1/16"				5
05003416001	104182	# 2	154	6 1/16"				5

Udgående vare

Kraftform Kompakt VDE 68 iS

- Med reduceret klingediameter og integreret beskyttelsesisolering
- Gør også skruring mulig i snævre arbejdsituationer
- Dybtliggende skrue- og fjeder-elementer kan nås og drejes

Kraftform Kompakt VDE 68 iS



	EAN		l	l				
Code	4013288		mm					
05003417001	163967	# 1	154	6 1/16"				5
05003418001	163974	# 2	154	6 1/16"				5

Udgående vare

Kraftform Kompakt VDE 64 i



	EAN		l	l				
Code	4013288		mm					
05003420001	104199	2,5	154	6 1/16"				5
05003421001	104205	3,0	154	6 1/16"				5
05003422001	104212	4,0	154	6 1/16"				5
05003423001	104229	5,0	154	6 1/16"				5
05003424001	104236	6,0	154	6 1/16"				5

Udgående vare

Kraftform Kompakt VDE 64 i SB



	EAN							
Code	4013288							
05004420001	221001		KK 64 i					5
			1x 2.5x154					
05004421001	221018		KK 64 i					5
			1x 3.0x154					
05004422001	221025		KK 64 i					5
			1x 4.0x154					
05004423001	221032		KK 64 i					5
			1x 5.0x154					
05004424001	221049		KK 64 i					5
			1x 6.0x154					

Udgående vare

Kraftform Kompakt 96 VK 6,3

Glasfiberforstærket kontaktskabsnøgle. Klinge til Kraftform Kompakt grebs-/udskiftningsklingsystem til lynhurtig udskiftning af klingen uden specialværktøj. Indvendig firkant.

Kraftform Kompakt 96 VK 6,3



	EAN							
Code	4013288	mm	mm					
05003460001	105349	6,3	89	3 9/16"				5

Kraftform Kompakt 97 VK 8,1

- Kraftform Kompakt kontaktskabsnøgle 8,1 mm

Kraftform Kompakt 97 VK 8,1



	EAN							
Code	4013288	mm	mm					
05003461001	105370	8,1	89	3 9/16"				5

Kraftform Kompakt 98 DK



	EAN							
Code	4013288		mm					
05003462001	105356		89	3 9/16"				5

Kraftform Kompakt 99 FL



	EAN							
Code	4013288		mm					
05003463001	105363		89	3 9/16"				5

Kraftform – Serie 1000 VDE

Kvalitets Kraftform VDE skruetrækker. Flerkomponent Kraftform greb til hurtigt og skånsomt arbejde. Wera Black Point spidsen og en avanceret hærtningsproces garanterer lang levetid for spidsen, forøget korrosionsbeskyttelse og præcis pasform.

Stykvis test ved 10.000 V for sikkert arbejde ved den godkendte spænding på 1.000 V. Den sekskantede rullesikring forhindrer irriterende rullen væk på arbejdsstedet. Med grebsmarkering der gør det lettere at finde og sortere værktøjet.

- Isoleret skruetrækker til sikkert arbejde op til 1.000 Volt
- Enkeltvis testet
- Flerkomponent Kraftform greb til hurtigt og skånsomt arbejde
- Med grebsmarkering der letter at finde og sortere værktøjet
- Wera Black Point-spidsen giver præcision og optimeret korrosionsbeskyttelse

1060 i VDE-isoleret Kraftform skruetrækker til lige kærv



	EAN								
Code	4013288	mm	mm	mm	mm				
05051580001	222268	0,4	2,5	80	81	3/32"	3 1/8"	10	
05051582001	222275	0,6	3,5	100	81	9/64"	4"	10	
05051583001	222282	0,8	4,0	100	98	5/32"	4"	10	
05051587001	222299	1,0	5,5	125	98	7/32"	5"	10	

1062 i PH VDE-isoleret Kraftform krydskærvs-skruetrækker



	EAN						
Code	4013288		mm	mm			
05051601001	222220	PH 1	80	98	3 1/8"		5
05051603001	222237	PH 2	100	105	4"		5

1065 i PZ VDE-isoleret Kraftform krydskærvs-skruetrækker



	EAN						
Code	4013288		mm	mm			
05051611001	222244	PZ 1	80	98	3 1/8"		5
05051613001	222251	PZ 2	100	105	4"		5

1060 i/1062 i/6 Skruetrækkersæt Kraftform VDE

Kvalitets Kraftform VDE skruetrækkersæt. Flerkomponent Kraftform greb til hurtigt og skånsomt arbejde.

Wera Black Point spidsen og en avanceret hærdningsproces garanterer spidsens lange levetid, forøget korrosionsbeskyttelse og nøjagtig præcision. Stykvis testning ved 10.000 V til sikkert arbejde ved den godkendte spænding på 1.000 V. Den sekskantede rullesikring forhindrer irriterende rullen væk på arbejdsstedet. Med mærkning på grebet der gør det lettere at finde og sortere værktøjet.



1060 i/1062 i/6 Skruetrækkersæt Kraftform VDE



Code	EAN		
05051575001	222381		1
		1062 i PH VDE 1x PH 1x80; 1x PH 2x100	
		1060 i VDE 1x 0,4x2,5x80; 1x 0,6x3,5x100; 1x 0,8x4,0x100; 1x 1,0x5,5x125	

1060 i/1065 i/6 Skruetrækkersæt Kraftform VDE



Code	EAN		
05051576001	222374		1
		1065 i PZ VDE 1x PZ 1x80; 1x PZ 2x100	
		1060 i VDE 1x 0,4x2,5x80; 1x 0,6x3,5x100; 1x 0,8x4,0x100; 1x 1,0x5,5x125	

410 i VDE B VDE-isoleret tværgrebs-adapterskruetrækker til 3/8" topnøgleindsatser

Tværgrebets form giver mulighed for overførsel af særligt store spændings- og løsningsmomenter. Grebets geometri udfylder hele hånden godt, og fingrene ligger fast i de blødt afrundede fordybninger i grebet.

Derved sikres en optimal, ergonomisk kraftoverførsel. Stykvis testet værktøj ifølge IEC 60900 ved 10.000 V til sikkert arbejde ved den godkendte spænding på 1.000 V.

Kun godkendt til 3/8" VDE-bittoppe og -topnøgleindsatser i Wera Zyklop VDE serierne 8740, 8760, 8767, 8790. Det beklædte greb beskytter også følsomme overflader mod beskadigelser.

- 3/8" VDE-tværgrebs-skruetrækker til overførsel af særligt store spændings- og løsningsmomenter,
- Ergonomisk 2-komponent-greb med fingergrebsfordybninger og behagelig beliggenhed i hånden for meget stor kraftoverførsel og mindre trættende arbejde.
- Isoleret, stykvis testet værktøj iflg. IEC 60900 til sikkert arbejde op til 1.000 V
- Kun tilladt til 3/8" VDE-bittoppe og -topnøgleindsatser i Wera Zyklop VDE serierne 8740, 8760, 8767, 8790

410 i VDE B VDE-isoleret tværgrebs-adapterskruetrækker til 3/8" topnøgleindsatser

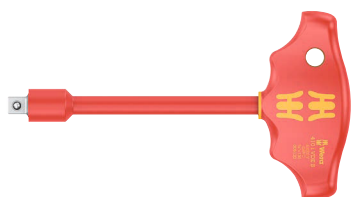

	EAN						
Code	4013288		mm	mm	mm		
05005120001	222664	3/8"	130	49	99	5 1/8"	1

8100 SB VDE 1 Zyklop skraldesæt, isoleret, omskifterknop, 3/8"-tilslutning, metrisk

Utrolig kompakt opsætning af sættet med meget værktøj på beskeden plads. Stykvis testede skralde, toppe og forlængerled iflg. IEC 60900 ved 10.000 V til sikkert arbejde ved den godkendte spænding på 1.000 V. Meget robust tekstilboks med lang levetid, kan stilles opretstående med henblik på overskuelig placering i værkstedsreolen. Yderligere overfladebeskyttelse via tekstilbeklædt yderside. Fylder og vejer kun lidt og letter dermed mobiliteten. En letgående drejemekanisme giver sikker opbevaring og let udtagning af Zyklop VDE-toppene.

- Isolerede og 100 % stykvis testede Zyklop skralde, toppe og forlængerled til sikkert arbejde op til 1.000 Volt
- Finfortandet skralde med 80 tænder til en lille returvinkel på 4,5°
- Ekstrem slank konstruktion med blød, ergonomisk grebszone til let arbejde også under meget snævre pladsforhold
- Robust og ekstrem Kompakt tekstilboks med pladser til toppe, som er udstyret med en drejemekanisme, der giver en sikker placering og let udtagning
- Værktøj og tekstilboks beskytter følsomme overflader, boksen er Wera 2go kompatibel

8100 SB VDE 1 Zyklop skraldesæt, isoleret, omskifterknop, 3/8"-tilslutning, metrisk



	Code	EAN		
	05004970001	190970		1
			8007 B VDE 1x 3/8"x222,0	
			8790 B VDE 1x 6,0x46,0; 1x 7,0x46,0; 1x 8,0x46,0; 1x 9,0x46,0; 1x 10,0x46,0; 1x 11,0x46,0; 1x 12,0x46,0; 1x 13,0x46,0; 1x 14,0x46,0; 1x 15,0x46,0; 1x 16,0x46,0; 1x 17,0x46,0; 1x 18,0x46,0; 1x 19,0x46,0	
			8794 SB VDE 1x 3/8"x91,0	
			8794 LB VDE 1x 3/8"x166,0	

Belt B VDE 1 Zyklus bit-top-sæt TORX® indvendig sekskant, isoleret, med holdefunktion, 3/8"-tilslutning

10 Zyklus-bittoppe, med 3/8"-tilslutning, isoleret, stykvis testet ifølge IEC 60900. Forøget sikkerhed via 2-komponent isolering med gul isoleringskerne under rødt isoleringsydelag, der bliver synlig ved en eventuel beskadigelse af det ydre røde VDE isoleringslag.

Med holdefunktion til TORX® skruer i henhold til Acument Intellectual Properties specifikationen hhv. holdefunktion til skruer med indvendig sekskant.

- Top-sæt i 10 dele på robust tekstilrem, 3/8"
- Letgående drejemekanisme til sikkert hold og let udtagning af værktøjet
- Ekstrem kort og kompakt bittop 3/8" til let arbejde også under snævre arbejdsforhold
- Holdefunktionen holder skruer sikkert på værktøjet
- Stykvis testet værktøj ifølge IEC 60900 ved 10.000 V for sikkert arbejde op til 1.000 Volt
- Egnet til fastgørelse på vægge, reoler, værktøjsvogne og Wera 2go systemet

Belt B VDE 1 Zyklus bit-top-sæt TORX® indvendig sekskant, isoleret, med holdefunktion, 3/8"-tilslutning



Code	EAN			
05004930001	4013288 210234			1
		8767 B VDE HF	1x TX 20x55,0; 1x TX 25x55,0; 1x TX 27x55,0; 1x TX 30x55,0; 1x TX 40x55,0; 1x TX 45x59,0	
		8740 B VDE HF	1x 4,0x55,0; 1x 5,0x55,0; 1x 6,0x55,0; 1x 8,0x59,0	
		Belt B VDE 0/10	1x 71,0x209,0	
		K30	1x 30,0x200,0	

8007 B VDE Zyklus skralde, isoleret, med omskifterknap, med 3/8"-tilslutning

- Isolerede og 100 % stykvis testet Zyklus skralde til sikkert arbejde op til 1.000 Volt
- Finfortanding med 80 tænder til en lille returvinkel på blot 4,5°
- Ekstremt slank konstruktion med blød, ergonomisk grebszone til let arbejde også under meget snævre pladsforhold
- Sikker låseanordning til toppe via trykknop, bekvemt retningskift via omskifterknap
- Plastikbelægning beskytter overfladerne mod beskadigelse

8007 B VDE Zyklus skralde, isoleret, med omskifterknap, med 3/8"-tilslutning

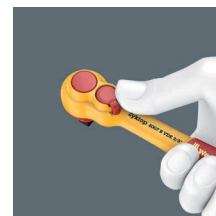

Code	EAN							
05004966001	4013288 190963	3/8"	222,0					3

8790 B VDE Zyklop-toppe, isoleret, med 3/8"-tilslutning

- Stykvis testet værktøj iflg. IEC 60900 ved 10.000 V
- Forøget sikkerhed via 2-komponent isolering med gul isoleringskerne under rødt ydre isoleringslag
- Plastikbelægning beskytter overfladerne mod beskadigelseser

8790 B VDE Zyklop-toppe, isoleret, med 3/8"-tilslutning



	EAN						
Code	4013288	mm	mm	mm	mm		
05004950001	192936	6,0	46,0	14,8	23,0		1
05004951001	192943	7,0	46,0	15,7	23,0		1
05004952001	192950	8,0	46,0	17,0	23,0		1
05004953001	192967	9,0	46,0	18,2	23,0		1
05004954001	192974	10,0	46,0	19,4	23,0		1
05004955001	192981	11,0	46,0	20,7	23,0		1
05004956001	192998	12,0	46,0	23,0	23,0		1
05004957001	193001	13,0	46,0	23,0	23,0		1
05004958001	193018	14,0	46,0	24,7	23,0		1
05004959001	193025	15,0	46,0	26,0	23,0		1
05004960001	193032	16,0	46,0	26,8	23,0		1
05004961001	193049	17,0	46,0	29,0	23,0		1
05004962001	193056	18,0	46,0	29,6	23,0		1
05004963001	193063	19,0	46,0	30,7	23,0		1

8767 B VDE HF TORX® Zyklop bit-top, isoleret, med 3/8"-tilslutning med holdefunktion

- Holdefunktionen holder skruer sikkert på værktøjet
- Ekstrem kort og kompakt bittop 3/8" til let arbejde også under snævre arbejdsforhold

8767 B VDE HF TORX® Zyklop bit-top, isoleret, med 3/8"-tilslutning med holdefunktion



	EAN						
Code	4013288		mm	mm	mm		
05004920001	210173	TX 20	55,0	23,0	9,0		1
05004921001	210180	TX 25	55,0	23,0	9,0		1
05004922001	210197	TX 27	55,0	23,0	9,0		1
05004923001	210203	TX 30	55,0	23,0	9,0		1
05004924001	210210	TX 40	55,0	23,0	9,0		1
05004925001	210227	TX 45	59,0	23,0	13,0		1

8740 B VDE HF Zyklop bit-top, isoleret, med 3/8"-tilslutning med holdefunktion

- Holdefunktionen holder skruer sikkert på værktøjet
- Ekstrem kort og kompakt bittop 3/8" til let arbejde også under snævre arbejdsforhold

8740 B VDE HF Zyklop bit-top, isoleret, med 3/8"-tilslutning med holdefunktion



	EAN						
Code	4013288	mm	mm	mm	mm		
05004900001	210135	4,0	55,0	23,0	9,0		1
05004901001	210142	5,0	55,0	23,0	9,0		1
05004902001	210159	6,0	55,0	23,0	9,0		1
05004903001	210166	8,0	59,0	23,0	13,0		1

8760 B VDE XZN Zyklop bit-top, isoleret, med 3/8"-tilslutning, til skruer med mangetandet kær

- Ekstrem kort og kompakt bittop 3/8" til let arbejde også under snævre arbejdsforhold

8760 B VDE XZN Zyklop bit-top, isoleret, med 3/8"-tilslutning, til skruer med mangetandet kær



	EAN						
Code	4013288		mm	mm	mm		
05004940001	211453	M 8	59,0	23,0	13,0		1
05004941001	211460	M 10	59,0	23,0	13,0		1
05004942001	211477	M 12	59,0	23,0	13,0		1

8794 LB VDE Zyklop-forlængerled, isoleret, lang, 3/8"

- 3/8" tommer VDE Zyklop forlængerled
- Stykvis testet værktøj iflg. IEC 60900 ved 10.000 V
- Forøget sikkerhed via 2-komponent isolering med gul isoleringskerne under rødt ydre isoleringslag
- Plastikbelægning beskytter overfladerne mod beskadigelse
- Lang udførelse

8794 LB VDE Zyklop-forlængerled, isoleret, lang, 3/8"



	EAN	□	⏏							
Code	4013288	□	mm							
05004965001	190956	3/8"	166,0							1

8794 SB VDE Zyklop-forlængerled, isoleret, kort, 3/8"

- Kort udførelse

8794 SB VDE Zyklop-forlængerled, isoleret, kort, 3/8"



	EAN	□	⏏							
Code	4013288	□	mm							
05004964001	190949	3/8"	91,0							1

Belt B VDE (tekstilrem), 10 dele, uden indhold

- Tom tekstilrem til 10 VDE-topnøgle-/bittop-indsatser, 3/8"
- Med karabinhage
- Letgående drejemekanisme til sikkert hold og let udtagning af værktøjet
- Egnede til fastgørelse på vægge, reoler, værktøjsvogne og Wera 2go systemet



Belt B VDE (tekstilrem), 10 dele, uden indhold



Code	EAN		
05003982001	4013288		1
	210913	Belt B VDE 0/10 1x 71,0x209,0	
		K30 1x 30,0x200,0	

6004 Joker VDE 4 Set 1 VDE-isoleret selvjusterende gaffelnøgle-sæt

Stykvis testet værktøj ifølge IEC 60900 ved 10.000 V for sikkert arbejde ved den godkendte spænding på 1.000 V. Den indstillelige VDE gaffelnøgle griber trinløst og automatisk om alle sekskantsstørrelser i det angivne størrelsesområde – metrisk og tommemål.

Den integrerede vægtarmsmekanisme klemmer sekskants-skruen hhv. -møtrikken fast og sikkert mellem bakkerne, hvilket mindsker risikoen for at rutsje af og for beskadigelser betydeligt. Skraldefunktionen sørger for hurtig og kontinuerlig skruring uden at tage nøglen af skruen. Via hjælp af hjørnevidde-prismerne kan en returvinkel på blot 30° realiseres.

En-arms-konstruktionen i forbindelse med skraldefunktionen og hjørneviddeprismet muliggør arbejde også under snævre forhold.

Den indstillelige Joker 6004 VDE råder takket være 2-komponent-plastikisoleringen over et haptisk behageligt greb. Sikkerheden forøges via rullerikringen på den forreste ende af grebet. Yderligere beskyttelse via skydefunktionen til kontaktløs og sikker åbning af de ikke-isolerede bakker.

- Den kompakte tekstilboks med fire indstillelige Joker 6004 VDE dækker alle metriske og tommemål i anvendelsesområdet fra 7 til 19 mm hhv. ¼" til ¾"

6004 Joker VDE 4 Set 1 VDE-isoleret selvjusterende gaffelnøgle-sæt



Code	EAN		
05020170001	221803		1
		6004 Joker VDE XS 1x 7-10 (1/4"-3/8")x119	
		6004 Joker VDE S 1x 10-13 (7/16"-1/2")x155	
		6004 Joker VDE M 1x 13-16 (1/2"-5/8")x190	
		6004 Joker VDE L 1x 16-19 (5/8"-3/4")x226	
		Dobbelthæftende-stribe 120 1x 50,0x120,0	

6004 Joker VDE VDE-isoleret, selvjusterende gaffelnøgle

Stykvis testet værktøj ifølge IEC 60900 ved 10.000 V for sikkert arbejde ved den godkendte spænding på 1.000 V. Den indstillelige VDE gaffelnøgle griber trinløst og automatisk om alle sekskantsstørrelser i det angivne størrelsesområde – metrisk og tommemål.

Den integrerede vægtarmsmekanisme klemmer sekskants-skruen hhv. -møtrikken fast og sikkert mellem bakkerne, hvilket mindsker risikoen for at rutsje af og for beskadigelser betydeligt.

Skraldefunktionen sørger for hurtig og kontinuerlig skruring uden at tage nøglen af skruen. Via hjælp af hjørnevidde-prismerne kan en returvinkel på blot 30° realiseres.

En-arms-konstruktionen i forbindelse med skraldefunktionen og hjørneviddeprismet muliggør arbejde også under snævre forhold.

Den indstillelige Joker 6004 VDE råder takket være 2-komponent-plastikisoleringen over et haptisk behageligt greb. Sikkerheden forøges via rullerikringen på den forreste ende af grebet. Yderligere beskyttelse via skydefunktionen til kontaktløs og sikker åbning af de ikke-isolerede bakker.

- Den indstillelige Joker 6004 VDE dækker alle metriske og tommemål i det pågældende anvendelsesområde
- Stykvis testet værktøj med isolerede greb til sikkert arbejde til 1.000 Volt med beskyttelse mod at rutsje af og skydefunktion til kontaktløs og sikker åbning af de ikke-isolerede bakker
- Automatisk og trinløs gripen fast i sekskantede skruer og møtrikker
- Hævertmekanisme ved gripen fast hindrer rutsjen af og beskadigelser
- Via mekanisk skraldefunktion hurtig og gennemgående skruring uden at forlade emnet med nøglen
- Returvinkel på blot 30° via ansats i hjørneviddeprismerne i gabet

6004 Joker VDE XS VDE-isoleret, selvjusterende gaffelnøgle

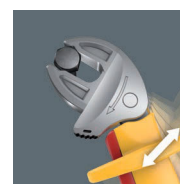

Code	EAN	mm	mm	mm		
05020150001	221797	7-10	1/4"-3/8"	119	7,7	3

6004 Joker VDE S VDE-isoleret, selvjusterende gaffelnøgle



Code	EAN	mm	mm	mm		
05020151001	221766	10-13	7/16"-1/2"	155	10	3

6004 Joker VDE M VDE-isoleret, selvjusterende gaffelnøgle



Code	EAN	mm	mm	mm		
05020152001	221780	13-16	1/2"-5/8"	190	12,4	3

6004 Joker VDE L VDE-isoleret, selvjusterende gaffelnøgle

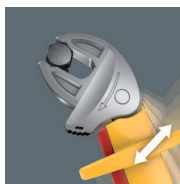

Code	EAN	mm	mm	mm		
05020153001	221773	16-19	5/8"-3/4"	226	14	3

400 i VDE Hex Isoleret Momentindikator

Wera VDE momentindikator med fast moment til skruer med indvendig sekskant. Manipulationsbeskyttet. Den robuste glidekobling giver et tydeligt hør- og mærkbart udløsningssignal, når det indstillede moment nås, hvormed det er umuligt at overspænde momentet. Flere gange højere løsningsmoment end det indstillede spændingsmoment, hvorved man i de fleste tilfælde ikke behøver et yderligere stykke værktøj til at løsne skruer med. Grebets form udfylder hele hånden godt og fingrene ligger i de blødt afrundede fordybninger i grebet.

Derved garanteres en optimal, ergonomisk kraftoverførsel. Stykvis testet værktøj iflg. IEC 60900 ved 10.000 V til sikkert arbejde ved den tilladte spænding på 1.000 V.

- Isoleret, stykvis testet VDE tværgrebs-momentindikator til sikkert arbejde op til 1.000V
- Tværgrebet er ideelt til overførsel af kontrollerede spændings- og høje løsningsmomenter
- Fejlfri indskrining via glidekobling, der ikke kan overdrejes, og præcis momentoverførsel
- Tydelig hør- og mærkbar klikken over når det indstillede moment nås
- Manipulationsbeskyttet mod ændring af den indstillede værdi



400 i VDE Hex Isoleret Momentindikator



Code	EAN	mm	Nm	mm	mm	mm	mm	
05004980001	206398	4,0	5,0	90	48	100	3 1/2"	1
05004981001	206114	5,0	5,0	90	48	100	3 1/2"	1





Skralder og tilbehør

Zyklop Speed - Utrolig hurtig og utrolig fleksibel

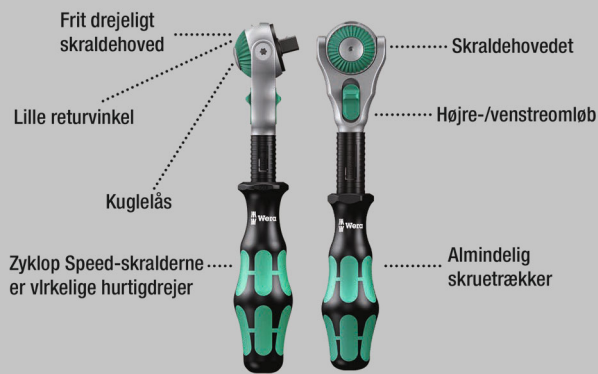

Utrolig kompakt sætsammensætning til meget værktøj på ringe plads. Fuldkommen ny skraldesæt-fornemmelse takket være ny slags tekstilboks med meget høj robusthed og lang levetid. Kan placeres opretstående mhp. mere overskuelig lagring i værktøjsreolen.

Yderligere overfladebeskyttelse via udvendig tekstilbeklædning. Ringe vægt og volumen letter mobiliteten. Med værktøjsfinderens „Take it easy“: Farvemærkning efter størrelse.

- Skraldesæt, 42 dele, i robust tekstilboks
- Frit drejeligt skraldehoved med 5 definerede fikseringer
- Bittoppe med Wera bit-teknologiens fordele
- Bittoppe med holdefunktion til TORX® skruer, til skruer med indvendig sekskant og til skruer med udvendig sekskant
- Med værktøjsfinderens „Take it easy“: Farvemærkning efter størrelse
- Egnede til Wera 2go

8100 SA All-in Zyklop Speed-skraldesæt, med holdefunktion, 1/4"-tilslutning, metrisk



Code	EAN		
05003755001	4013288 190994		1
		8000 A 1x 1/4"x152,0	
		8796 LA 1x 1/4"x150,0	
		8794 A 1x 1/4"x56,0	
		8790 HMA HF 1x 4,0x23,0; 1x 4,5x23,0; 1x 5,0x23,0; 1x 5,5x23,0; 1x 6,0x23,0; 1x 7,0x23,0; 1x 8,0x23,0; 1x 9,0x23,0; 1x 10,0x23,0; 1x 11,0x23,0; 1x 12,0x23,0; 1x 13,0x23,0; 1x 14,0x23,0	
		8767 A HF 1x TX 8x28,0; 1x TX 9x28,0; 1x TX 10x28,0; 1x TX 15x28,0; 1x 3,7x3,7xTX 20x28,0; 1x 4,1x4,1xTX 25x28,0; 1x 4,8x4,8xTX 27x28,0; 1x 5,4x5,4xTX 30x28,0; 1x 6,5x6,5xTX 40x28,0	
		8740 A 1x 2,0x28,0; 1x 2,5x28,0	
		8740 A HF 1x 3,0x28,0; 1x 4,0x28,0; 1x 5,0x28,0; 1x 6,0x28,0; 1x 7,0x28,0; 1x 8,0x28,0	
		8751 A 1x PH 1x28,0; 1x PH 2x28,0; 1x PH 3x28,0	
		8755 A 1x PZ 1x28,0; 1x PZ 2x28,0; 1x PZ 3x28,0	
		8700 A FL 1x 0,8x5,5x28,0; 1x 1,2x6,5x28,0	
		ME1 1x 14,0x43,0	

8100 SA 6 Zyklop Speed-skraldesæt, 1/4"-tilslutning, metrisk

- Frit drejeligt skraldehoved med 5 definerede fikseringer
- Finfortanding med 72 tænder
- Lille returvinkel på kun 5 grader
- Drejebøsning til høj arbejdshastighed
- Med værktøjsfinderen „Take it easy“: Farvemærkning efter størrelse
- Kompakt tekstilboks med høj robusthed, ringe vægt og volumen

8100 SA 6 Zyklop Speed-skraldesæt, 1/4"-tilslutning, metrisk



Code	EAN		
05004016001	174000		1
		<ul style="list-style-type: none"> □ 8000 A 1x 1/4"x152,0 ● 8790 HMA 1x 5,0x23,0; 1x 5,5x23,0; 1x 6,0x23,0; 1x 7,0x23,0; 1x 8,0x23,0; 1x 10,0x23,0; 1x 11,0x23,0; 1x 12,0x23,0; 1x 13,0x23,0 ◻ 8794 LA 1x 1/4"x150,0 ◻ 8794 A 1x 1/4"x56,0 ● 8784 A1 1x 1/4"x1/4"x37,0 ⊕ 851/4 TZ PH 1x PH 1x50; 1x PH 2x50; 1x PH 3x50 ⊕ 855/4 TZ PZ 1x PZ 1x50; 1x PZ 2x50 ⊕ 867/4 Z TORX® 1x TX 10x50; 1x TX 15x50; 1x TX 20x50; 1x TX 25x50; 1x TX 27x50; 1x TX 30x50 ○ 840/4 Z Hex-Plus 1x 3,0x50; 1x 4,0x50; 1x 5,0x50; 1x 6,0x50 	

8100 SA 9 Zyklop Speed-skraldesæt, 1/4"-tilslutning, tommemål



Code	EAN		
05004019001	173843		1
		<ul style="list-style-type: none"> □ 8000 A 1x 1/4"x152,0 ● 8790 HMA 1x 3/16"x23,0; 1x 7/32"x23,0; 1x 1/4"x23,0; 1x 9/32"x23,0; 1x 5/16"x23,0; 1x 11/32"x23,0; 1x 3/8"x23,0; 1x 7/16"x23,0; 1x 1/2"x23,0 ◻ 8794 LA 1x 1/4"x150,0 ◻ 8794 A 1x 1/4"x56,0 ● 8784 A1 1x 1/4"x1/4"x37,0 ⊕ 851/4 TZ PH 1x PH 1x50; 1x PH 2x50; 1x PH 3x50 ⊕ 855/4 TZ PZ 1x PZ 1x50; 1x PZ 2x50 ⊕ 867/4 Z TORX® 1x TX 10x50; 1x TX 15x50; 1x TX 20x50; 1x TX 25x50; 1x TX 27x50; 1x TX 30x50 ○ 840/4 Z Hex-Plus 1x 5/32"x50; 1x 3/16"x50; 1x 7/32"x50; 1x 1/4"x50 	

Kraftform Kompakt Zyklop MS1 Metal/Speed 1/4"

- Utrolig hurtig skralde Zyklop Speed med drejeligt skraldehoved og 5 definerede fikseringer
- Ekstrem slank skralde Zyklop Metal med lang arm
- Returvinkel på kun 5 grader
- Bekvem retningsskift takket være omskifterknap
- Sortiment i robust tekstilboks

Kraftform Kompakt Zyklop MS1 Metal/Speed 1/4"



Code	EAN		
05135949001	4013288 178633		1
		<input type="checkbox"/> 8000 A 1x 1/4"x152,0	
		<input type="checkbox"/> 8004 A 1x 1/4"x141,0	
		<input checked="" type="checkbox"/> <input type="checkbox"/> 8796 LA 1x 1/4"x150,0	
		<input checked="" type="checkbox"/> <input type="checkbox"/> 8794 LA 1x 1/4"x150,0	
		<input checked="" type="checkbox"/> <input type="checkbox"/> 8794 SA 1x 1/4"x75,0	
		<input checked="" type="checkbox"/> <input type="checkbox"/> 8784 A1 1x 1/4"x1/4"x37,0	
		<input checked="" type="checkbox"/> <input type="checkbox"/> 8794 A 1x 1/4"x56,0	
		<input checked="" type="checkbox"/> <input type="checkbox"/> 8795 A 1x 1/4"x35,5	

8100 SA 2 Zyklop Speed-skraldesæt, 1/4"-tilslutning, metrisk

- Sortiment i 42 dele i stabil metalkuffert

8100 SA 2 Zyklop Speed-skraldesæt, 1/4"-tilslutning, metrisk



Code	EAN		
05003533001	4013288 127103		1
		<input type="checkbox"/> 8000 A 1x 1/4"x152,0	
		<input checked="" type="checkbox"/> 8790 HMA 1x 4,0x23,0; 1x 4,5x23,0; 1x 5,0x23,0; 1x 5,5x23,0; 1x 6,0x23,0; 1x 7,0x23,0; 1x 8,0x23,0; 1x 9,0x23,0; 1x 10,0x23,0; 1x 11,0x23,0; 1x 12,0x23,0; 1x 13,0x23,0; 1x 14,0x23,0	
		<input type="checkbox"/> 8789 A 1x 1/4"x110,0	
		<input checked="" type="checkbox"/> <input type="checkbox"/> 8794 A 1x 1/4"x56,0	
		<input checked="" type="checkbox"/> <input type="checkbox"/> 8795 A 1x 1/4"x35,5	
		<input checked="" type="checkbox"/> <input type="checkbox"/> 8784 A1 1x 1/4"x1/4"x37,0	
		<input checked="" type="checkbox"/> <input type="checkbox"/> 8796 SA 1x 1/4"x75,0	
		<input checked="" type="checkbox"/> <input type="checkbox"/> 8796 LA 1x 1/4"x150,0	
		<input checked="" type="checkbox"/> 851/1 Z PH 1x PH 1x25; 1x PH 2x25; 1x PH 3x25	
		<input checked="" type="checkbox"/> 855/1 Z PZ 1x PZ 1x25; 1x PZ 2x25; 1x PZ 3x25	
		<input checked="" type="checkbox"/> 867/1 Z TORX® BO 1x TX 8x25; 1x TX 9x25; 1x TX 10x25; 1x TX 15x25; 1x TX 20x25; 1x TX 25x25; 1x TX 30x25; 1x TX 40x25	
		<input type="checkbox"/> 840/1 Z Hex-Plus 1x 3,0x25; 1x 4,0x25; 1x 5,0x25; 1x 6,0x25; 1x 8,0x25	
		<input type="checkbox"/> 800/1 Z 1x 0,6x4,5x25; 1x 1,0x5,5x25; 1x 1,2x8,0x25	

8100 SA 4 Zyklop Speed-skraldesæt, 1/4"-tilslutning, tommemål

- Sortiment i 41 dele i stabil metalkuffert

8100 SA 4 Zyklop Speed-skraldesæt, 1/4"-tilslutning, tommemål



Code	EAN		
05003535001	4013288 121127		1
		<input type="checkbox"/> 8000 A 1x 1/4"x152,0	
		<input checked="" type="checkbox"/> 8790 HMA 1x 3/16"x23,0; 1x 7/32"x23,0; 1x 1/4"x23,0; 1x 9/32"x23,0; 1x 5/16"x23,0; 1x 11/32"x23,0; 1x 3/8"x23,0; 1x 7/16"x23,0; 1x 1/2"x23,0; 1x 9/16"x23,0	
		<input type="checkbox"/> 8789 A 1x 1/4"x110,0	
		<input checked="" type="checkbox"/> 8794 A 1x 1/4"x56,0	
		<input checked="" type="checkbox"/> 8795 A 1x 1/4"x35,5	
		<input checked="" type="checkbox"/> 8784 A1 1x 1/4"x1/4"x37,0	
		<input checked="" type="checkbox"/> 8796 SA 1x 1/4"x75,0	
		<input checked="" type="checkbox"/> 8796 LA 1x 1/4"x150,0	
		<input checked="" type="checkbox"/> 851/1 Z PH 1x PH 1x25; 1x PH 2x25; 1x PH 3x25	
		<input checked="" type="checkbox"/> 855/1 Z PZ 1x PZ 1x25; 1x PZ 2x25; 1x PZ 3x25	
		<input checked="" type="checkbox"/> 867/1 Z TORX® BO 1x TX 8x25; 1x TX 9x25; 1x TX 10x25; 1x TX 15x25; 1x TX 20x25; 1x TX 25x25; 1x TX 30x25; 1x TX 40x25	
		<input type="checkbox"/> 840/1 Z Hex-Plus 1x 5/64"x25; 1x 3/32"x25; 1x 1/8"x25; 1x 9/64"x25; 1x 5/32"x25; 1x 3/16"x25; 1x 7/32"x25	
		<input type="checkbox"/> 800/1 Z 1x 0,6x4,5x25; 1x 1,0x5,5x25; 1x 1,2x8,0x25	

8100 SA/SC 2 Zyklop Speed-skraldesæt, 1/4"-tilslutning og 1/2"-tilslutning, metrisk

- Sortiment i 43 dele i stabil metalkuffert

8100 SA/SC 2 Zyklop Speed-skraldesæt, 1/4"-tilslutning og 1/2"-tilslutning, metrisk



Code	EAN		
05160785001	4013288 126610		1
		<input type="checkbox"/> 8000 A 1x 1/4"x152,0	
		<input checked="" type="checkbox"/> 8790 HMA 1x 4,0x23,0; 1x 4,5x23,0; 1x 5,0x23,0; 1x 5,5x23,0; 1x 6,0x23,0; 1x 7,0x23,0; 1x 8,0x23,0; 1x 9,0x23,0; 1x 10,0x23,0; 1x 12,0x23,0; 1x 13,0x23,0	
		<input checked="" type="checkbox"/> 8784 A1 1x 1/4"x1/4"x37,0	
		<input checked="" type="checkbox"/> 8796 LA 1x 1/4"x150,0	
		<input type="checkbox"/> 8000 C 1x 1/2"x277,0	
		<input checked="" type="checkbox"/> 8790 HMC 1x 13,0x37,0; 1x 14,0x37,0; 1x 15,0x37,0; 1x 16,0x37,0; 1x 17,0x37,0; 1x 18,0x37,0; 1x 19,0x37,0; 1x 21,0x37,0; 1x 22,0x37,0; 1x 24,0x37,0	
		<input checked="" type="checkbox"/> 8796 LC 1x 1/2"x250,0	
		<input checked="" type="checkbox"/> 816 R 1x 1/4"x119	
		<input type="checkbox"/> 800/4 Z 1x 1,0x5,5x89	
		<input type="checkbox"/> 840/4 Z Hex-Plus 1x 3,0x89; 1x 4,0x89; 1x 5,0x89; 1x 6,0x89	
		<input checked="" type="checkbox"/> 851/4 Z PH 1x PH 1x89; 1x PH 2x89; 1x PH 3x89	
		<input checked="" type="checkbox"/> 855/4 Z PZ 1x PZ 1x89; 1x PZ 2x89; 1x PZ 3x89	
		<input checked="" type="checkbox"/> 867/4 Z TORX® BO 1x TX 10x89; 1x TX 15x89; 1x TX 20x89; 1x TX 25x89; 1x TX 30x89	

Kraftform Kompakt Zyklop Speed

- Foldetaske til fastgøring i bælte

Kraftform Kompakt Zyklop Speed



Code	EAN		
05051045001	155313		1
	4013288		
		8000 A 1x 1/4"x152,0	
		8784 A1 1x 1/4"x1/4"x37,0	
		8794 LA 1x 1/4"x150,0	
		851/4 TZ PH 1x PH 1x50; 1x PH 2x50; 1x PH 3x50	
		855/4 TZ PZ 1x PZ 1x50; 1x PZ 2x50	
		867/4 Z TORX® 1x TX 10x50; 1x TX 15x50; 1x TX 20x50; 1x TX 25x50; 1x TX 27x50; 1x TX 30x50	
		800/4 Z 1x 1,0x5,5x50	
		840/4 Z Hex-Plus 1x 3,0x50; 1x 4,0x50; 1x 5,0x50; 1x 6,0x50	
		8790 HMA 1x 5,5x23,0; 1x 6,0x23,0; 1x 7,0x23,0; 1x 8,0x23,0; 1x 10,0x23,0; 1x 12,0x23,0; 1x 13,0x23,0	

8000 A Zyklop Speed-skralde med 1/4"-tilslutning

- Forener 5 skraldetyper i en skralde
- Svingmassekonstruktion og gribevenlig drejebøsning til meget høj arbejdshastighed
- Med frit drejeligt skraldehoved, tryknapudløser og venstre- /højreomskiftning
- Finfortandning, derfor lille returvinkel på 5°
- Kan også bruges som skruetrækker

8000 A Zyklop Speed-skralde med 1/4"-tilslutning



Code	EAN						
05003500001	121868	1/4"	152,0				1

8000 A SB Zyklop Speed-skralde med 1/4"-tilslutning



Code	EAN			
05073260001	128034		8000 A 1x 1/4"x152,0	3

Zyklop Metal. Med gennemstiksfirkant.



Utrolig kompakt sætsammensætning til meget værktøj på ringe plads. Fuldkommen ny skraldesæt-fornemmelse takket være ny slags tekstilbokse med meget høj robusthed og lang levetid. Kan placeres opretstående mhp. mere overskuelig lagring i værkstedsreolen.

Yderligere overfladebeskyttelse via udvendig tekstilbeklædning. Ringe vægt og volumen letter mobiliteten. Med værktøjsfinderens „Take it easy“: Farvemærkning efter størrelse.

- Ekstremt slank skralde med lang arm
- Returvinkel på kun 4.7 grader
- Blød omskiftning af den utabelige gennemstiksfirkant
- „Take it easy“ værktøjsfinder

8100 SA 7 Zyklop Metal-skraldesæt, gennemstiksfirkant, 1/4"-tilslutning, metrisk



Code	EAN		
05004017001	4013288 173898		1
		8003 A 1x 1/4"x141,0	
		8790 HMA 1x 5,0x23,0; 1x 5,5x23,0; 1x 6,0x23,0; 1x 7,0x23,0; 1x 8,0x23,0; 1x 10,0x23,0; 1x 11,0x23,0; 1x 12,0x23,0; 1x 13,0x23,0	
		8794 LA 1x 1/4"x150,0	
		8794 A 1x 1/4"x56,0	
		8784 A1 1x 1/4"x1/4"x37,0	
		851/1 Z PH 1x PH 1x25; 1x PH 2x25; 1x PH 3x25	
		855/1 Z PZ 1x PZ 1x25; 1x PZ 2x25	
		867/1 TORX® 1x TX 10x25; 1x TX 15x25; 1x TX 20x25; 1x TX 25x25; 1x TX 27x25; 1x TX 30x25	
		840/1 Z Hex-Plus 1x 3,0x25; 1x 4,0x25; 1x 5,0x25; 1x 6,0x25	

8100 SA 10 Zyklop Metal-skraldesæt, gennemstiksfirkant, 1/4"-tilslutning, tommemål



Code	EAN		
05004020001	4013288 173904		1
		8003 A 1x 1/4"x141,0	
		8790 HMA 1x 3/16"x23,0; 1x 7/32"x23,0; 1x 1/4"x23,0; 1x 9/32"x23,0; 1x 5/16"x23,0; 1x 11/32"x23,0; 1x 3/8"x23,0; 1x 7/16"x23,0; 1x 1/2"x23,0	
		8794 LA 1x 1/4"x150,0	
		8794 A 1x 1/4"x56,0	
		8784 A1 1x 1/4"x1/4"x37,0	
		851/1 Z PH 1x PH 1x25; 1x PH 2x25; 1x PH 3x25	
		855/1 Z PZ 1x PZ 1x25; 1x PZ 2x25	
		867/1 TORX® 1x TX 10x25; 1x TX 15x25; 1x TX 20x25; 1x TX 25x25; 1x TX 27x25; 1x TX 30x25	
		840/1 Z Hex-Plus 1x 5/32"x25; 1x 3/16"x25; 1x 7/32"x25; 1x 1/4"x25	

8003 A Zyklop Metal-skralde med gennemstiksfirkant med 1/4"-tilslutning

- Til 1/4" firkant-topnøgleindsatser med kuglelås
- Ekstremt slank. Lang arm. Smedet helmetalskralde af krom-molybdæn.
- Via dobbeltklikkonstruktionen bliver 38 robuste tænder til en 76-fintanded inddeling, der muliggør en returvinkel på kun 4,7°.
- Blød omskiftning af den utabelige gennemstiksfirkant

8003 A Zyklop Metal-skralde med gennemstiksfirkant med 1/4"-tilslutning



Code	EAN	Icon	mm	mm	mm	Icon
05004003001	174017	1/4"	141,0	21	22	3

Zyklop Metal. Med omskiftergreb.



Utrolig kompakt sætsammensætning til meget værktøj på ringe plads. Fuldkommen ny skraldesæt-fornemmelse takket være ny slags tekstilboks med meget høj robusthed og lang levetid. Kan placeres opretstående mhp. mere overskuelig lagring i værktøjsreolen.

Yderligere overfladebeskyttelse via udvendig tekstilbeklædning. Ringe vægt og volumen letter mobiliteten. Med værktøjsfinderen „Take it easy“: Farvemærkning efter størrelse.

- Bekvem retningsskift takket være omskifterknap
- Ekstremt slank skralde med lang arm
- Returvinkel på kun 5 grader

8100 SA 8 Zyklop Metal-skraldesæt, omskiftergreb, 1/4"-tilslutning, metrisk



Code	EAN	Icon	Description	Icon
05004018001	173836			1
		□	8004 A 1x 1/4"x141,0	
		●	8790 HMA 1x 5,0x23,0; 1x 5,5x23,0; 1x 6,0x23,0; 1x 7,0x23,0; 1x 8,0x23,0; 1x 10,0x23,0; 1x 11,0x23,0; 1x 12,0x23,0; 1x 13,0x23,0	
		□	8794 LA 1x 1/4"x150,0	
		□	8794 A 1x 1/4"x56,0	
		●	8784 A1 1x 1/4"x1/4"x37,0	
		+	851/1 Z PH 1x PH 1x25; 1x PH 2x25; 1x PH 3x25	
		+	855/1 Z PZ 1x PZ 1x25; 1x PZ 2x25	
		✦	867/1 TORX® 1x TX 10x25; 1x TX 15x25; 1x TX 20x25; 1x TX 25x25; 1x TX 27x25; 1x TX 30x25	
		○	840/1 Z Hex-Plus 1x 3,0x25; 1x 4,0x25; 1x 5,0x25; 1x 6,0x25	

8100 SA 11 Zyklop Metal-skraldesæt, omskiftergreb, 1/4"-tilslutning, tommemål



Code	EAN			
05004021001	173850			1
		8004 A	1x 1/4"x141,0	
		8790 HMA	1x 3/16"x23,0; 1x 7/32"x23,0; 1x 1/4"x23,0; 1x 9/32"x23,0; 1x 5/16"x23,0; 1x 11/32"x23,0; 1x 3/8"x23,0; 1x 7/16"x23,0; 1x 1/2"x23,0	
		8794 LA	1x 1/4"x150,0	
		8794 A	1x 1/4"x56,0	
		8784 A1	1x 1/4"x1/4"x37,0	
		851/1 Z PH	1x PH 1x25; 1x PH 2x25; 1x PH 3x25	
		855/1 Z PZ	1x PZ 1x25; 1x PZ 2x25	
		867/1 TORX®	1x TX 10x25; 1x TX 15x25; 1x TX 20x25; 1x TX 25x25; 1x TX 27x25; 1x TX 30x25	
		840/1 Z Hex-Plus	1x 3/32"x25; 1x 3/16"x25; 1x 7/32"x25; 1x 1/4"x25	

8100 SA 12 HF Zyklop Metal-skraldesæt, omskiftergreb, 1/4"-tilslutning, metrisk

- Toppe med holdefunktion til skruer/møtrikker

8100 SA 12 HF Zyklop Metal-skraldesæt, omskiftergreb, 1/4"-tilslutning, metrisk



Code	EAN			
05003756001	190987			1
		8004 A	1x 1/4"x141,0	
		8794 LA	1x 1/4"x150,0	
		8794 A	1x 1/4"x56,0	
		8790 HMA HF	1x 5,0x23,0; 1x 5,5x23,0; 1x 6,0x23,0; 1x 7,0x23,0; 1x 8,0x23,0; 1x 10,0x23,0; 1x 11,0x23,0; 1x 12,0x23,0; 1x 13,0x23,0	
		ME1	1x 14,0x43,0	

8004 A Zyklop Metal-skralde med omskiftergreb med 1/4"-tilslutning

- Bekvem retningsskift takket være omskifterknap
- Ekstrem slank skralde med lang arm
- Returvinkel på kun 5 grader
- Sikker topfiksering

8004 A Zyklop Metal-skralde med omskiftergreb med 1/4"-tilslutning



Code	EAN						
05004004001	174024	1/4"	141,0	19	22		3

8790 HMA Zyklop-toppe med 1/4"-tilslutning

- 1/4" tommer Zyklop-topnøgleindsats
- Til manuelt og maskinbrug (non impact)
- Riflet kant på den bageste del giver bedre greb ved manuelt brug
- Med kuglefangrille
- Med værktøjsfinderen „Take it easy“: Farvemærkning efter størrelse

8790 HMA Zyklop-toppe med 1/4"-tilslutning



Code	EAN		mm	mm	mm	mm		
05003501001	120083		4,0	23,0	6,9	13,0	1	
05003502001	120106		4,5	23,0	7,5	13,0	1	
05003503001	120113		5,0	23,0	8,2	13,0	1	
05003504001	120120		5,5	23,0	8,8	13,0	1	
05003505001	120137		6,0	23,0	9,4	13,0	1	
05003506001	120144		7,0	23,0	11,0	13,0	1	
05003507001	120151		8,0	23,0	12,0	13,0	1	
05003508001	120090		9,0	23,0	13,0	14,0	1	
05003509001	120168		10,0	23,0	14,5	14,5	1	
05003510001	120175		11,0	23,0	16,0	15,0	1	
05003511001	120182		12,0	23,0	17,0	16,0	1	
05003512001	120199		13,0	23,0	18,0	17,0	1	
05003513001	120205		14,0	23,0	20,0	18,0	1	
05003499001	206862		15,0	23,0	21,5	19,0	1	
05003514001	120212			3/16"	23,0	7,5	13,0	1
05003515001	120229			7/32"	23,0	8,8	13,0	1
05003516001	120236			1/4"	23,0	11,0	13,0	1
05003517001	120243			9/32"	23,0	11,0	13,0	1
05003518001	120250			5/16"	23,0	12,0	13,0	1
05003519001	120267			11/32"	23,0	13,0	14,0	1
05003520001	120274			3/8"	23,0	14,5	14,5	1
05003521001	120281			7/16"	23,0	16,0	15,0	1
05003522001	120298			1/2"	23,0	18,0	17,0	1
05003523001	120304			9/16"	23,0	20,0	18,0	1

8790 HMA HF Zyklop-toppe med 1/4"-tilslutning med holdefunktion

- Top (non impact) til manuel eller maskinbrug
- Holdefunktionen holder skruer sikkert på værktøjet
- Med værktøjsfinderen „Take it easy“: Farvemærkning efter størrelse
- Krom-vanadium, matforkromet
- Med kuglefangrille, riflet kant på bageste del giver bedre tag

8790 HMA HF Zyklop-toppe med 1/4"-tilslutning med holdefunktion



Code	EAN		mm	mm	mm	mm	
05003717001	185631		4,0	23,0	7,0	11,0	1
05003718001	185648		4,5	23,0	7,8	11,0	1
05003719001	185655		5,0	23,0	8,9	11,0	1
05003720001	185662		5,5	23,0	9,2	11,0	1
05003721001	185679		6,0	23,0	10,5	11,0	1
05003722001	185686		7,0	23,0	11,9	11,0	1
05003723001	185693		8,0	23,0	12,9	11,0	1
05003724001	185709		9,0	23,0	14,1	12,0	1
05003725001	185716		10,0	23,0	15,6	12,5	1
05003726001	185723		11,0	23,0	17,4	13,0	1
05003727001	185730		12,0	23,0	18,4	14,0	1
05003728001	185747		13,0	23,0	19,5	15,0	1
05003729001	185754		14,0	23,0	20,8	16,0	1
05003010001	206855		15,0	23,0	21,5	18,5	1

Belt A 1 Zyklop topnøgleindsats-sæt, med holdefunktion, 1/4"-tilslutning

Robust tekstilrem (belt) i typisk Wera design med 9 toppe plus værktøj til møtrikudtagelse samlet kompakt. En letgående drejemekanisme sørger for sikkert hold og let udtagning af toppene.

Med „Take it easy“ værktøjsfinder med farvemærkning efter størrelse – gør det lettere og hurtigere at finde det rigtige stykke værktøj. Inklusiv karabinhage til fastgørelse i bæltestropper eller lommer.

Toppe med holdefunktion til særlig komfortabel skruring med nedsat fare for tab af skruen ved tilføring til arbejdsemnet.

Med filtbagside og dobbelthæftende striber til let fastgørelse på f.eks. vægge, reoler, værktøjsvogne og Wera 2go værktøjstransportsystemet.

- Top-sæt i 10 dele på robust tekstilrem, 1/4"
- Toppe med holdefunktion til skruer/møtrikker
- Letgående drejemekanisme til sikkert hold og let udtagning af værktøjet
- Med værktøjsfinder „Take it easy“: Farvemærkning efter størrelse
- Egnede til fastgørelse på vægge, reoler, værktøjsvogne og Wera 2go systemet

Belt A 1 Zyklop topnøgleindsats-sæt, med holdefunktion, 1/4"-tilslutning



Code	EAN		
05003880001	4013288 190758		1
		● 8790 HMA HF 1x 4,0x23,0; 1x 4,5x23,0; 1x 5,0x23,0; 1x 5,5x23,0; 1x 6,0x23,0; 1x 7,0x23,0; 1x 8,0x23,0; 1x 10,0x23,0; 1x 13,0x23,0	
		● ME1 1x 14,0x43,0	
		● Belt A 0/9 1x 39,0x238,0	
		● K30 1x 30,0x200,0	

Møtrikudtagelsesværktøj

- Let udtagning af møtrikker af Wera HF toppe
- Til let at udtage møtrikker af topnøgleindsatser (1/4", 3/8", 1/2") med holdefunktion
- Med sekskant rullerikring mod at rulle væk

Møtrikudtagelsesværktøj



	EAN								
Code	4013288	mm	mm						
05050005001	192554	14,0	43,0						1

Belt A 4 Zyklop topnøgleindsats-sæt, 1/4"-tilslutning

- Bittop-sæt i 9 dele på robust tekstilrem, 1/4"
- Til manuelt og maskinbrug (non impact)
- Letgående drejemekanisme til sikkert hold og let udtagning af værktøjet
- Med værktøjsfinder „Take it easy“: Farvemærkning efter størrelse
- Egnede til fastgørelse på vægge, reoler, værktøjsvogne og Wera 2go systemet

Belt A 4 Zyklop topnøgleindsats-sæt, 1/4"-tilslutning



Code	EAN		
05003883001	4013288 190789		1
		● 8790 HMA 1x 5,0x23,0; 1x 5,5x23,0; 1x 6,0x23,0; 1x 7,0x23,0; 1x 8,0x23,0; 1x 10,0x23,0; 1x 11,0x23,0; 1x 12,0x23,0; 1x 13,0x23,0	
		● Belt A 0/9 1x 39,0x238,0	
		● K30 1x 30,0x200,0	

Top-magnetliste A 4 Zyklop topnøgleindsats-sæt, 1/4"-tilslutning

Top-magnetliste med 9 hånd- og maskintopnøgle-indsatser (non-impact), 1/4". En letgående drejemekanisme sørger for sikker hold i og let udtagning af toppene.

Med Take it easy værktøjsfinder med farvemærkning efter størrelse - gør det lettere og hurtigere at finde det rigtige stykke værktøj.

Magnetlisten giver mulighed for midlertidig placering på metalliske overflader og har takket være Twist to unlock funktionen over en sikker topafslåsning og -udtagning.

- Top-sæt i 9 dele på top-magnetliste, 1/4"
- Magnetliste med sikker topplacering og alligevel let udtagning (Twist to unlock) til midlertidig fastgørelse på væg, reol eller værktøjsvogn
- Letgående drejemekanisme til sikkert hold og let udtagning af værktøjet
- Med værktøjsfinderen „Take it easy“: Farvemærkning efter størrelse

Top-magnetliste A 4 Zyklop topnøgleindsats-sæt, 1/4"-tilslutning



Code	EAN		
05005400001	4013288 223197		1
		<ul style="list-style-type: none"> ● 8790 HMA 1x 5,0x23,0; 1x 5,5x23,0; 1x 6,0x23,0; 1x 7,0x23,0; 1x 8,0x23,0; 1x 10,0x23,0; 1x 11,0x23,0; 1x 12,0x23,0; 1x 13,0x23,0 	
		<ul style="list-style-type: none"> 9600 1x 30,0x270,0 	

Belt A Imperial 1 Zyklop bit-top-sæt indvendig sekskant, med holdefunktion, 1/4"-tilslutning

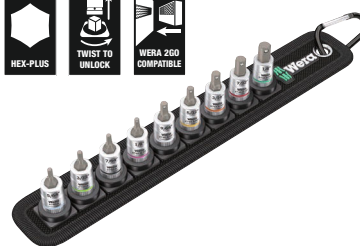

Code	EAN		
05003884001	4013288 194992		1
		<ul style="list-style-type: none"> ○ 8740 A 1x 5/64"x28,0; 1x 3/32"x28,0; 1x 7/64"x28,0 	
		<ul style="list-style-type: none"> ○ 8740 A HF 1x 1/8"x28,0; 1x 9/64"x28,0; 1x 5/32"x28,0; 1x 3/16"x28,0; 1x 7/32"x28,0; 1x 1/4"x28,0 	
		Belt A 0/9 1x 39,0x238,0	
		K30 1x 30,0x200,0	

Top-magnetliste A Imperial 1 Zyklop topnøgleindsats-sæt, 1/4"-tilslutning, tommemål

Top-magnetliste med 9 hånd- og maskintopnøgle-indsatser (non-impact), 1/4". En letgående drejemekanisme sørger for sikker hold i og let udtagning af toppene.

Med Take it easy værktøjsfinder med farvemærkning efter størrelse - gør det lettere og hurtigere at finde det rigtige stykke værktøj.

Magnetlisten giver mulighed for midlertidig placering på metalliske overflader og har takket være Twist to unlock funktionen over en sikker topafslåsning og -udtagning.

- Top-sæt i 9 dele på top-magnetliste, 1/4"
- Magnetliste med sikker topplacering og alligevel let udtagning (Twist to unlock) til midlertidig fastgørelse på væg, reol eller værktøjsvogn
- Letgående drejemekanisme til sikkert hold og let udtagning af værktøjet
- Med værktøjsfinderen „Take it easy“: Farvemærkning efter størrelse

Top-magnetliste A Imperial 1 Zyklop topnøgleindsats-sæt, 1/4"-tilslutning, tommemål



Code	EAN		
05005420001	4013288 223227		1
		<ul style="list-style-type: none"> ● 8790 HMA 1x 3/16"x23,0; 1x 7/32"x23,0; 1x 1/4"x23,0; 1x 9/32"x23,0; 1x 5/16"x23,0; 1x 11/32"x23,0; 1x 3/8"x23,0; 1x 7/16"x23,0; 1x 1/2"x23,0 	
		9600 1x 30,0x270,0	

8790 HMA Deep topnøgleindsats med 1/4"-tilslutning

Lang 1/4" hånd- og maskintopnøgleindsats (ISO 2725-afsnit 3) med rille til kuglelås; til skruer og møtrikker med udvendig sekskant. Til hånd- og maskinbrug (non-impact) også ved dybtliggende skrueopgaver og udstående gevindstænger.

Med Take it easy værktøjsfinder med farvemærkning efter størrelse – gør det lettere og hurtigere at finde det rigtige stykke værktøj. Er let at få fat på også med olierede hænder. Sekskantsprofilen giver mulighed for overførsel af store kræfter og belaster kanterne på møtrikken hhv. skruehovedet mindre end en tolvkantsprofil.

Finfortandede skralder gør det med deres lille returvinkel derudover også overflødigt at bruge en tolvkantsprofil under snævre pladsforhold.

- Lang topnøgle til dybtliggende skrueforbindelser og også udstående gevindstænger under snævre pladsforhold
- Sekskantsprofil muliggør præcis skruining med stor kraftoverførsel og skåner samtidig profilen
- Med værktøjsfinderen „Take it easy“: Farvemærkning efter størrelse
- Riflet kant på den bageste ende giver bedre tag ved manuelt brug
- Til hånd- og maskinbrug (non-impact), med rille til kuglelås
- Af matforkromet chrom-vanadium

8790 HMA Deep topnøgleindsats med 1/4"-tilslutning



Code	EAN							
05004500001	210258		4,0	50,0	6,7	11,8	1	
05004501001	210128		5,0	50,0	8,0	11,8	1	
05004502001	210241		5,5	50,0	8,6	11,8	1	
05004503001	210265		6,0	50,0	9,2	11,8	1	
05004504001	210272		7,0	50,0	10,8	11,8	1	
05004505001	210289		8,0	50,0	11,8	11,0	1	
05004506001	210296		9,0	50,0	12,8	12,0	1	
05004507001	210302		10,0	50,0	14,7	12,8	1	
05004508001	210319		11,0	50,0	15,8	14,0	1	
05004509001	210326		12,0	50,0	16,8	15,0	1	
05004510001	210333		13,0	50,0	17,8	16,0	1	
05004511001	210340		14,0	50,0	19,8	17,0	1	
05004512001	210357		15,0	50,0	20,8	18,0	1	

Belt A Deep 1 topnøgleindsats-sæt, 1/4"-tilslutning

Robust tekstilrem (Belt) i typisk Wera design med 9 lange 1/4" hånd- og maskintopnøgle-indsatser (non-impact) samlet kompakt. En letgående drejemekanisme sørger for sikkert hold og let udtagning af toppene. Inklusiv karabinhage til fastgøring i stropper eller lommer.

Med filtbagside og dobbelthæftende striber til let fastgøring på f.eks. væg, reol, værktøjsvogn og Wera 2go værktøjstransportsystemet. Lange 1/4" hånd- og maskintopnøgle-indsatser (ISO 2725-afsnit 3) fra Wera til hånd- og maskinbrug (non impact) også ved dybtliggende skrueforbindelser og udstående gevindstænger.

Med Take it easy værktøjsfinder med farvemærkning efter størrelse – gør det lettere og hurtigere at finde det rigtige stykke værktøj. Er let at få fat på også med olierede hænder.

Med sekskantsprofil og rille til kuglelås. Sekskantsprofilen giver mulighed for overførsel af store kræfter og belaster kanterne på møtrikken hhv. skruehovedet mindre end en tolvkantsprofil.

Finfortandede skralder gør det med deres lille returvinkel derudover også overflødigt at bruge en tolvkantsprofil under snævre pladsforhold. Til skruer og møtrikker med udvendig sekskant.

- Bittop-sæt i 9 dele på robust tekstilrem, 1/4"
- Letgående drejemekanisme til sikkert hold og let udtagning af værktøjet
- Lange 1/4" topnøgler til dybtliggende skrueforbindelser under snævre montageforhold og udstående gevindstænger
- Sekskantsprofil muliggør præcis og profilskånende skruining med stor kraftoverførsel
- Med værktøjsfinderen „Take it easy“: Farvemærkning efter størrelse

Belt A Deep 1 topnøgleindsats-sæt, 1/4"-tilslutning



Code	EAN							
05004525001	210371							1
			8790 HMA Deep					
			1x 5,0x50,0; 1x 5,5x50,0; 1x 6,0x50,0; 1x 7,0x50,0; 1x 8,0x50,0; 1x 10,0x50,0; 1x 11,0x50,0; 1x 12,0x50,0; 1x 13,0x50,0					
			Belt A 0/9					
			1x 39,0x238,0					
			K30					
			1x 30,0x200,0					

Top-magnetliste A Deep 1 topnøgleindsats-sæt, 1/4"-tilslutning

Top-magnetliste med 9 lange hånd- og maskintopnøgleindsatser (non-impact), 1/4". En letgående drejemekanisme sørger for sikker hold i og let udtagning af toppene.

Lange 1/4" hånd- og maskintopnøgleindsatser (ISO 2725-del 3) fra Wera til brug i hånd- og maskindrift (non impact) også ved dybtliggende skrueforbindelser og udragende gevindstænger.

Med Take it easy værktøjsfinder med farvemærkning efter størrelse - gør det lettere og hurtigere at finde det rigtige stykke værktøj. God og let at gribe om også med olierede hænder. Med sekskantsprofil og kuglelåserille.

Sekskantsprofilen giver mulighed for overførsel af store kræfter og belaster kanterne af skruemøtrikker hhv. skruehoveder mindre end en tolvkantsprofil.

Finfortandede skraller overflødigder derudover via deres lille returvinkel brugen af en tolvkantsprofil også under snævre forhold.

Til skruer og møtrikker med udvendig sekskant. Magnetlisten giver mulighed for midlertidig placering på metalliske overflader og har takket være Twist to unlock funktionen over en sikker topafslåsning og -udtagning.

- Top-sæt i 9 dele på top-magnetliste, 1/4"
- Magnetliste med sikker topplacering og alligevel let udtagning (Twist to unlock) til midlertidig fastgørelse på væg, reol eller værktøjsvogn
- Letgående drejemekanisme til sikkert hold og let udtagning af værktøjet
- Lange 1/4" topnøgler til dybtliggende skrueforbindelser under snævre montageforhold og udstående gevindstænger
- Sekskantsprofil muliggør præcis og profilskånende skruring med stor kraftoverførsel

Top-magnetliste A Deep 1 topnøgleindsats-sæt, 1/4"-tilslutning



Code	EAN		
05005410001	223210		1
		8790 HMA Deep 1x 5,0x50,0; 1x 5,5x50,0; 1x 6,0x50,0; 1x 7,0x50,0; 1x 8,0x50,0; 1x 10,0x50,0; 1x 11,0x50,0; 1x 12,0x50,0; 1x 13,0x50,0	
		9600 1x 30,0x270,0	

8767 A TORX® Zyklop bit-top med 1/4"-tilslutning med holdefunktion



	EAN							
Code	4013288			mm	mm	mm	mm	
05003390001	219602		TX 10	28,0	12,0	12,5	11,0	1
05003391001	219619		TX 20	28,0	12,0	12,5	11,0	1
05003392001	219626		TX 25	28,0	12,0	12,5	11,0	1
05003393001	219633		TX 30	28,0	12,0	12,5	11,0	1

8767 A HF TORX® Zyklop bit-top med 1/4"-tilslutning med holdefunktion

- Bit-top (non impact) til manuel eller maskinbrug
- Holdefunktionen holder skruer sikkert på værktøjet
- Med værktøjsfinderen „Take it easy“: Farvemærkning efter størrelse
- Riflet kant på den bageste ende giver bedre tag ved manuelt brug
- Krom-vanadium, matforkromet

8767 A HF TORX® Zyklop bit-top med 1/4"-tilslutning med holdefunktion



	EAN							
Code	4013288			mm	mm	mm	mm	
05003360001	186829		TX 8	28,0	12,0	12,5	11,0	1
05003361001	186843		TX 9	28,0	12,0	12,5	11,0	1
05003362001	186836		TX 10	28,0	12,0	12,5	11,0	1
05003363001	186850		TX 15	28,0	12,0	12,5	11,0	1
05003364001	186867		TX 20	28,0	12,0	12,5	11,0	1
05003365001	186874		TX 25	28,0	12,0	12,5	11,0	1
05003366001	186881		TX 25	100,0	12,0	12,5	83,0	1
05003367001	186898		TX 27	28,0	12,0	12,5	11,0	1
05003368001	186904		TX 27	100,0	12,0	12,5	83,0	1
05003369001	186911		TX 30	28,0	12,0	12,5	11,0	1
05003370001	186928		TX 30	100,0	12,0	12,5	83,0	1
05003371001	186935		TX 40	28,0	12,0	12,5	11,0	1
05003372001	186942		TX 40	100,0	12,0	12,5	83,0	1

Belt A 3 TORX® HF Zyklop bit-top-sæt TORX®, med holdefunktion, 1/4"-tilslutning

Robust tekstilrem (belt) i typisk Wera design med 9 toppe samlet kompakt. En letgående drejemekanisme sørger for sikkert hold og let udtagning af toppene.

Med „Take it easy“ værktøjsfinder med farvemærkning efter størrelse – gør det lettere og hurtigere at finde det rigtige stykke værktøj. Inklusiv karabinhage til fastgørelse i bæltestropper eller lommer. Særligt korte, stabile bit-toppe med Wera bit-teknologiens fordele.

Bittoppe med holdefunktion til særlig komfortabel skruring med nedsat fare for tab af skruen ved tilføring til arbejdsområdet. Med filtbagside og dobbelthæftende striber til let fastgørelse på f.eks. vægge, reoler, værktøjsvogne og Wera 2go værktøjstransportsystemet.

- Bittop-sæt i 9 dele på robust tekstilrem, 1/4"
- Bittoppe med Wera bit-teknologiens fordele
- Bittoppe med holdefunktion til skruer
- Letgående drejemekanisme til sikkert hold og let udtagning af værktøjet
- Egnet til fastgørelse på vægge, reoler, værktøjsvogne og Wera 2go systemet
- Med værktøjsfinder „Take it easy“: Farvemærkning efter størrelse

Belt A 3 TORX® HF Zyklop bit-top-sæt TORX®, med holdefunktion, 1/4"-tilslutning

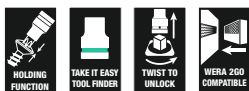

Code	EAN		
05003882001	190772		1
		8767 A HF 1x TX 8x28,0; 1x TX 9x28,0; 1x TX 10x28,0; 1x TX 15x28,0; 1x 3,7x3,7xTX 20x28,0; 1x 4,1x4,1xTX 25x28,0; 1x 4,8x4,8xTX 27x28,0; 1x 5,4x5,4xTX 30x28,0; 1x 6,5x6,5xTX 40x28,0	
		Belt A 0/9 1x 39,0x238,0	
		K30 1x 30,0x200,0	

8767 A TORX® HF 1 Zyklop bit-top-sæt TORX®, med holdefunktion, 1/4"-tilslutning

- Kompakt tekstilboks med høj robusthed, ringe vægt, ringe volumen
- Bit-toppe (non impact) til manuelt og maskinbrug
- Holdefunktionen holder skruer sikkert på værktøjet
- Med værktøjsfinder „Take it easy“: Farvemærkning efter størrelse
- Riflet kant på bageste del af toppene giver bedre tag ved manuelt brug
- Lang udførelse

8767 A TORX® HF 1 Zyklop bit-top-sæt TORX®, med holdefunktion, 1/4"-tilslutning

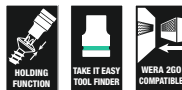

Code	EAN		
05003375001	191014		1
		8767 A HF 1x TX 25x100,0; 1x TX 27x100,0; 1x TX 30x100,0; 1x TX 40x100,0	
		K70 1x 50,0x70,0	

8740 A HF Zyklop bit-top med 1/4"-tilslutning med holdefunktion

- Bit-top (non impact) til manuel eller maskinbrug
- Holdefunktionen holder skruer sikkert på værktøjet
- Hex-Plus giver skruer med indvendig sekskant et længere liv

8740 A HF Zyklop bit-top med 1/4"-tilslutning med holdefunktion



Code	EAN		mm	mm	mm	mm	
05003332001	187123		3,0	28,0	12,0	12,5	1
05003333001	187178		4,0	28,0	12,0	12,5	1
05003334001	187185		4,0	100,0	12,0	12,5	1
05003335001	187192		5,0	28,0	12,0	12,5	1
05003336001	187208		5,0	100,0	12,0	12,5	1
05003337001	187215		6,0	28,0	12,0	12,5	1
05003338001	187222		6,0	100,0	12,0	12,5	1
05003341001	189547		7,0	28,0	12,0	12,5	1
05003342001	189554		7,0	100,0	12,0	12,5	1
05003339001	187239		8,0	28,0	12,0	12,5	1
05003340001	187246		8,0	100,0	12,0	12,5	1
05003383001	189868			28,0	12,0	12,5	1
05003384001	189875			28,0	12,0	12,5	1
05003385001	189882			28,0	12,0	12,5	1
05003386001	189899			28,0	12,0	12,5	1
05003387001	189905			28,0	12,0	12,5	1
05003388001	189912			28,0	12,0	12,5	1
05003389001	189844			28,0	12,0	12,5	1

8740 A Zyklop bit-top med 1/4"-tilslutning

- Bit-top (non impact) til manuel eller maskinbrug
- Hex-Plus giver skruer med indvendig sekskant et længere liv

8740 A Zyklop bit-top med 1/4"-tilslutning



Code	EAN		mm	mm	mm	mm	
05003330001	187154		2,0	28,0	12,0	12,5	1
05003331001	187161		2,5	28,0	12,0	12,5	1
05003380001	189820			28,0	12,0	12,5	1
05003381001	189837			28,0	12,0	12,5	1
05003382001	189851			28,0	12,0	12,5	1

Belt A 2 Zyklop bit-top-sæt indvendig sekskant, med holdefunktion, 1/4"-tilslutning

Robust tekstilrem (belt) i typisk Wera design med 8 bittoppe samlet kompakt. En letgående drejemekanisme sørger for sikkert hold og let udtagning af toppene.

Med „Take it easy“ værktøjsfinder med farvemærkning efter størrelse – gør det let og hurtigt at finde det rigtige stykke værktøj. Inklusiv karabinhage til fastgørelse i bæltestropper eller lommer. Særligt korte, stabile bittoppe med Wera bit-teknologiens fordele. Bittoppe med holdefunktion til særlig komfortabel skruring og nedsat fare for tab af skruen ved tilføring til arbejdsområdet. Med filtbagside og dobbelthæftende striber til let fastgørelse på f.eks. vægge, reoler, værktøjsvogne og Wera 2go værktøjstransportsystemet.

- Bittop-sæt i 8 dele på robust tekstilrem, 1/4"
- Bittoppe med Wera bit-teknologiens fordele
- Bi-toppe med holdefunktion til skruer med indvendig sekskant
- Med værktøjsfinderen „Take it easy“: Farvemærkning efter størrelse
- Letgående drejemekanisme til sikkert hold og let udtagning af værktøjet
- Egnet til fastgørelse på vægge, reoler, værktøjsvogne og Wera 2go systemet

Belt A 2 Zyklop bit-top-sæt indvendig sekskant, med holdefunktion, 1/4"-tilslutning



Code	EAN		
05003881001	190765		1
		8740 A	
		1x 2,0x28,0; 1x 2,5x28,0	
		8740 A HF	
		1x 3,0x28,0; 1x 4,0x28,0; 1x 5,0x28,0; 1x 6,0x28,0; 1x 7,0x28,0; 1x 8,0x28,0	
		Belt A 0/8	
		1x 39,0x220,0	
		K30	
		1x 30,0x200,0	

8740 A HF 1 Zyklop bit-top-sæt indvendig sekskant, med holdefunktion, 1/4"-tilslutning

- Kompakt tekstilboks med høj robusthed, ringe vægt, ringe volumen
- Bit-toppe (non impact) til manuelt og maskinbrug
- Holdefunktionen holder skruer sikkert på værktøjet
- Med værktøjsfinderens „Take it easy“: Farvemærkning efter størrelse
- Riflet kant på bageste del af toppene giver bedre tag ved manuelt brug
- Lang udførelse

8740 A HF 1 Zyklop bit-top-sæt indvendig sekskant, med holdefunktion, 1/4"-tilslutning



Code	EAN		
05003345001	191007		1
		8740 A HF 1x 4,0x100,0; 1x 5,0x100,0; 1x 6,0x100,0; 1x 7,0x100,0; 1x 8,0x100,0 K70 1x 50,0x70,0	

8751 A Phillips Zyklop bit-top med 1/4"-tilslutning

- Ekstrem kort udførelse

8751 A Phillips Zyklop bit-top med 1/4"-tilslutning



Code	EAN						
05003350001	187253	PH 1	28,0	12,0	11,0	12,5	1
05003351001	187260	PH 2	28,0	12,0	11,0	12,5	1
05003352001	187277	PH 3	28,0	12,0	11,0	12,5	1

8755 A Pozidriv Zyklop bit-top med 1/4"-tilslutning

- Ekstrem kort udførelse

8755 A Pozidriv Zyklop bit-top med 1/4"-tilslutning



Code	EAN						
05003353001	187284	PZ 1	28,0	12,0	11,0	12,5	1
05003354001	187291	PZ 2	28,0	12,0	11,0	12,5	1
05003355001	187307	PZ 3	28,0	12,0	11,0	12,5	1

8700 A FL Skruer med lige kærven Zyklop bit-top med 1/4"-tilslutning

- Ekstrem kort udførelse

8700 A FL Skruer med lige kærven Zyklop bit-top med 1/4"-tilslutning



Code	EAN						
05003320001	187314	0,8	5,5	28,0	12,0	11,0	11,0
05003321001	187321	1,0	5,5	28,0	12,0	11,0	11,0
05003322001	187338	1,2	6,5	28,0	12,0	11,0	11,0

8796 LA Zyklop-forlængerled „flexible-lock“ med drejebøsning, langt, 1/4"

- Til 1/4" firkant-topnøgleindsatser med kuglelås
- Flexible Lock-system til enten fastlåsning eller hurtigt skift af det påsatte værktøj
- Med friløbsbøsning til lynhurtig spænding og løsning af skruer og møtrikker

8796 LA Zyklop-forlængerled „flexible-lock“ med drejebøsning, langt, 1/4"

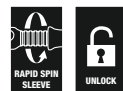

Code	EAN						
05003531001	121059	1/4"	150,0				1

8796 SA Zyklop-forlængerled „flexible-lock“ med drejebøsning, kort, 1/4"

- Til 1/4" firkant-topnøgleindsatser med kuglelås
- Flexible Lock-system til enten fastlåsnings eller hurtigt skift af det påsatte værktøj
- Med friløbsbøsning til lynhurtig spænding og løsning af skruer og møtrikker

8796 SA Zyklop-forlængerled „flexible-lock“ med drejebøsning, kort, 1/4"



Code	EAN	Ø	L					
05003530001	121042	1/4"	75,0					1

8794 LA Zyklop-forlængerled med drejebøsning, langt, 1/4"

Wera Zyklop forlængerled med drejebøsning med godt tag til lynhurtig spænding og løsning af skruer og møtrikker. Af matforkromet krom-vanadium.

8794 LA Zyklop-forlængerled med drejebøsning, langt, 1/4"



Code	EAN	Ø	L					
05003526001	121073	1/4"	150,0					1

8794 SA Zyklop-forlængerled med drejebøsning, kort, 1/4"

Wera Zyklop forlængerled med drejebøsning med godt tag til lynhurtig spænding og løsning af skruer og møtrikker. Af matforkromet krom-vanadium.

8794 SA Zyklop-forlængerled med drejebøsning, kort, 1/4"



Code	EAN	Ø	L					
05003525001	121066	1/4"	75,0					1

8789 A Zyklop-T-greb, 1/4"

Wera Zyklop tværgreb til større momentoverførsel. Til 1/4"-firkant-topnøgleindsatser med kuglelås. Med forskydelig tilslutning, derved mulighed for fleksibel brug. Af kvalitets matforkromet krom-vanadium.

8789 A Zyklop-T-greb, 1/4"



Code	EAN	Ø	L					
05003524001	121493	1/4"	110,0					3

8795 A Zyklop-kardanled, 1/4"

Wera Zyklop kardanled til 1/4"-firkant-topnøgleindsatser med kuglelås.

8795 A Zyklop-kardanled, 1/4"



Code	EAN	Ø	L					
05003528001	121509	1/4"	35,5					1

8784 A1 Zyklop-forbindelsesled, 1/4"

- 1/4" Zyklop-forbindelsesdel med hurtigskift til hurtigt bitskift

8784 A1 Zyklop-forbindelsesled, 1/4"



Code	EAN				mm				
05003529001	121035	1/4"	1/4"	37,0					1

8794 A Zyklop-Wobble-forlængerled, 1/4"

Wobble-forlængerled til Wera Zyklop. Med krængningsvinkel på 15° i alle retninger. Derved garanteres hurtigt og præcist arbejde i skjulte og snævre montage-situationer.

8794 A Zyklop-„Wobble-forlængerled, 1/4"



Code	EAN			mm					
05003527001	121080	1/4"	56,0						1

Belt A (tekstilrem), 9 dele, uden indhold



Code	EAN								
05003891001	192424								1
								Belt A 0/9 1x 39,0x238,0	
								K30 1x 30,0x200,0	

Belt A (tekstilrem), 8 dele, uden indhold



Code	EAN								
05003890001	192417							1	
								Belt A 0/8 1x 39,0x220,0	
								K30 1x 30,0x200,0	

9600 Top-magnetliste, 1/4", tom

1 Top-magnetliste, tom. Til op til 10 topnøgleindsatser og/eller bittoppe med 1/4"-tilslutning.

Magnetlisten giver mulighed for midlertidig placering på metalliske overflader og har takket være Twist to unlock funktionen en sikker topafslåsning og -udtagning.

- Magnetliste med sikker topplacering og alligevel let udtagning (Twist to unlock) til midlertidig fastgørelse på væg, reol eller værktøjsvogn
- Letgående drejemekanisme til sikkert hold og let udtagning af værktøjet
- Tom, til op til 10 toppe, 1/4"

9600 Top-magnetliste, 1/4", tom

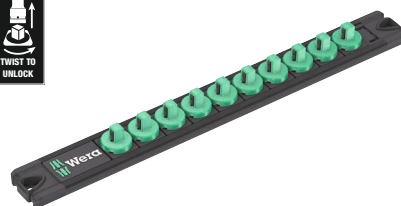

Code	EAN			mm	mm				
05136420001	223326	30,0	270,0						1

Zyklop Speed - Utrolig hurtig og utrolig fleksibel

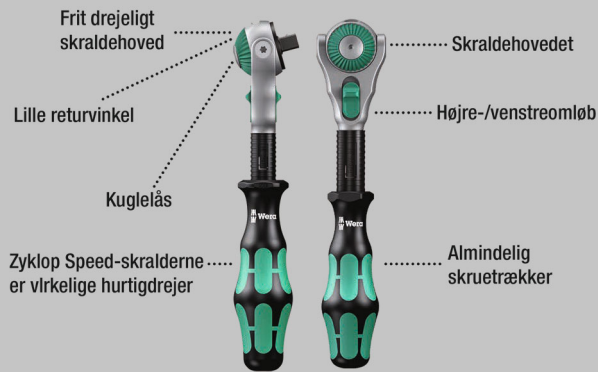

Utrolig kompakt sætsammensætning til meget værktøj på ringe plads. Fuldkommen ny skraldesæt-fornemmelse takket være ny slags tekstilboks med meget høj robusthed og lang levetid. Kan placeres opretstående mhp. mere overskuelig lagring i værktøjsreolen.

Yderligere overfladebeskyttelse via udvendig tekstilbeklædning. Ringe vægt og volumen letter mobiliteten. Med værktøjsfinderne „Take it easy“: Farvemærkning efter størrelse.

- Frit drejeligt skraldehoved med 5 definerede fikseringer
- Finførtanding med 72 tænder
- Lille returvinkel på kun 5 grader
- Drejebøsning til høj arbejdshastighed
- Med værktøjsfinderne „Take it easy“: Farvemærkning efter størrelse
- Kompakt tekstilboks med høj robusthed, ringe vægt og volumen

8100 SB All-in Zyklop Speed-skraldesæt, 3/8"-tilslutning

- Enkel udtagning af skralden takket være Twist to unlock-systemet

8100 SB All-in Zyklop Speed-skraldesæt, 3/8"-tilslutning



Code	EAN		
05003536001	4013288 225573		1
		☐ 8000 B 1x 3/8"x199,0	
		☐ 8794 B 1x 3/8"x76,0	
		☐ 8796 LB 1x 3/8"x200,0	
		● 8790 HMB HF 1x 6,0x29,0; 1x 7,0x29,0; 1x 8,0x29,0; 1x 9,0x29,0; 1x 10,0x29,0; 1x 11,0x29,0; 1x 12,0x29,0; 1x 13,0x29,0; 1x 14,0x29,0; 1x 15,0x29,0; 1x 16,0x29,0; 1x 17,0x29,0; 1x 18,0x29,0; 1x 19,0x29,0	
		⊛ 8767 B HF 1x TX 10x35,0; 1x TX 15x35,0; 1x TX 20x35,0; 1x TX 25x35,0; 1x TX 27x35,0; 1x TX 30x35,0; 1x TX 40x35,0; 1x TX 45x38,5; 1x TX 50x38,5	
		○ 8740 B HF 1x 3,0x35,0; 1x 4,0x35,0; 1x 5,0x35,0; 1x 6,0x35,0; 1x 7,0x38,5; 1x 8,0x38,5; 1x 9,0x38,5; 1x 10,0x38,5	
		Møtrikudtagelsesværktøj 1x 14,0x43,0	
		Dobbelthæftende-stribe 240 1x 50,0x240,0	

8100 SB 6 Zyklop Speed-skraldesæt, 3/8"-tilslutning, metrisk



Code	EAN		
05004046001	4013288 173911		1
		<input type="checkbox"/> 8000 B 1x 3/8"x199,0	
		<input checked="" type="checkbox"/> 8790 HMB 1x 8,0x29,0; 1x 10,0x29,0; 1x 12,0x29,0; 1x 13,0x29,0; 1x 15,0x29,0; 1x 16,0x30,0; 1x 17,0x30,0; 1x 18,0x30,0; 1x 19,0x30,0	
		<input checked="" type="checkbox"/> <input type="checkbox"/> 8794 LB 1x 3/8"x200,0	
		<input checked="" type="checkbox"/> <input type="checkbox"/> 8794 B 1x 3/8"x76,0	
		<input checked="" type="checkbox"/> <input type="checkbox"/> 8784 B1 1x 1/4"x3/8"x44,0	
		<input checked="" type="checkbox"/> 851/4 TZ PH 1x PH 1x50; 1x PH 2x50; 1x PH 3x50	
		<input checked="" type="checkbox"/> 855/4 TZ PZ 1x PZ 1x50; 1x PZ 2x50; 1x PZ 3x50	
		<input checked="" type="checkbox"/> 867/4 Z TORX® 1x TX 20x50; 1x TX 25x50; 1x TX 27x50; 1x TX 30x50; 1x TX 40x50	
		<input type="checkbox"/> 840/4 Z Hex-Plus 1x 4,0x50; 1x 5,0x50; 1x 6,0x50; 1x 8,0x50	
		<input type="checkbox"/> 800/4 Z 1x 1,0x5,5x50	

8100 SB 9 Zyklop Speed-skraldesæt, 3/8"-tilslutning, tommemål



Code	EAN		
05004049001	4013288 173980		1
		<input type="checkbox"/> 8000 B 1x 3/8"x199,0	
		<input checked="" type="checkbox"/> 8790 HMB 1x 1/4"x29,0; 1x 3/16"x29,0; 1x 3/8"x29,0; 1x 7/16"x29,0; 1x 1/2"x29,0; 1x 9/16"x29,0; 1x 5/8"x30,0; 1x 11/16"x30,0; 1x 3/4"x30,0	
		<input checked="" type="checkbox"/> <input type="checkbox"/> 8794 LB 1x 3/8"x200,0	
		<input checked="" type="checkbox"/> <input type="checkbox"/> 8794 B 1x 3/8"x76,0	
		<input checked="" type="checkbox"/> <input type="checkbox"/> 8784 B1 1x 1/4"x3/8"x44,0	
		<input checked="" type="checkbox"/> 851/4 TZ PH 1x PH 1x50; 1x PH 2x50; 1x PH 3x50	
		<input checked="" type="checkbox"/> 855/4 TZ PZ 1x PZ 1x50; 1x PZ 2x50; 1x PZ 3x50	
		<input checked="" type="checkbox"/> 867/4 Z TORX® 1x TX 20x50; 1x TX 25x50; 1x TX 27x50; 1x TX 30x50; 1x TX 40x50	
		<input type="checkbox"/> 840/4 Z Hex-Plus 1x 3/16"x50; 1x 7/32"x50; 1x 1/4"x50; 1x 5/16"x50	
		<input type="checkbox"/> 800/4 Z 1x 1,0x5,5x50	

8100 SB 2 Zyklop Speed-skraldesæt, 3/8"-tilslutning, metrisk

- Sortiment i 43 dele i stabil metalkuffert

8100 SB 2 Zyklop Speed-skraldesæt, 3/8"-tilslutning, metrisk



Code	EAN		
05003594001	4013288 121141		1
		<input type="checkbox"/> 8000 B 1x 3/8"x199,0	
		<input checked="" type="checkbox"/> 8790 HMB 1x 6,0x29,0; 1x 7,0x29,0; 1x 8,0x29,0; 1x 9,0x29,0; 1x 10,0x29,0; 1x 11,0x29,0; 1x 12,0x29,0; 1x 13,0x29,0; 1x 14,0x29,0; 1x 15,0x29,0; 1x 16,0x30,0; 1x 17,0x30,0; 1x 18,0x30,0; 1x 19,0x30,0; 1x 20,0x30,0; 1x 21,0x30,0; 1x 22,0x30,0; 1x 24,0x32,0	
		<input type="checkbox"/> 8789 B 1x 3/8"x165,0	
		<input checked="" type="checkbox"/> 8794 B 1x 3/8"x76,0	
		<input checked="" type="checkbox"/> 8795 B 1x 3/8"x50,0	
		<input checked="" type="checkbox"/> 8784 B1 1x 1/4"x3/8"x44,0	
		<input checked="" type="checkbox"/> 8796 SB 1x 3/8"x125,0	
		<input checked="" type="checkbox"/> 8796 LB 1x 3/8"x200,0	
		<input checked="" type="checkbox"/> 851/1 Z PH 1x PH 2x25; 1x PH 3x25	
		<input checked="" type="checkbox"/> 855/1 Z PZ 1x PZ 2x25; 1x PZ 3x25	
		<input checked="" type="checkbox"/> 867/1 Z TORX® BO 1x TX 10x25; 1x TX 15x25; 1x TX 20x25; 1x TX 25x25; 1x TX 27x25; 1x TX 30x25; 1x TX 40x25	
		<input type="checkbox"/> 840/1 Z Hex-Plus 1x 3,0x25; 1x 4,0x25; 1x 5,0x25; 1x 6,0x25; 1x 8,0x25; 1x 10,0x25	
		<input checked="" type="checkbox"/> 800/1 Z 1x 1,0x5,5x25	

8100 SB 4 Zyklop Speed-skraldesæt, 3/8"-tilslutning, tommemål

- Sortiment i 38 dele i stabil metalkuffert

8100 SB 4 Zyklop Speed-skraldesæt, 3/8"-tilslutning, tommemål



Code	EAN		
05003596001	4013288 121165		1
		<input type="checkbox"/> 8000 B 1x 3/8"x199,0	
		<input checked="" type="checkbox"/> 8790 HMB 1x 1/4"x29,0; 1x 5/16"x29,0; 1x 11/32"x29,0; 1x 3/8"x29,0; 1x 7/16"x29,0; 1x 1/2"x29,0; 1x 9/16"x29,0; 1x 5/8"x30,0; 1x 11/16"x30,0; 1x 3/4"x30,0; 1x 13/16"x30,0; 1x 7/8"x30,0	
		<input type="checkbox"/> 8789 B 1x 3/8"x165,0	
		<input checked="" type="checkbox"/> 8794 B 1x 3/8"x76,0	
		<input checked="" type="checkbox"/> 8795 B 1x 3/8"x50,0	
		<input checked="" type="checkbox"/> 8784 B1 1x 1/4"x3/8"x44,0	
		<input checked="" type="checkbox"/> 8796 SB 1x 3/8"x125,0	
		<input checked="" type="checkbox"/> 8796 LB 1x 3/8"x200,0	
		<input checked="" type="checkbox"/> 851/1 Z PH 1x PH 2x25; 1x PH 3x25	
		<input checked="" type="checkbox"/> 855/1 Z PZ 1x PZ 2x25; 1x PZ 3x25	
		<input checked="" type="checkbox"/> 867/1 Z TORX® BO 1x TX 10x25; 1x TX 15x25; 1x TX 20x25; 1x TX 25x25; 1x TX 27x25; 1x TX 30x25; 1x TX 40x25	
		<input checked="" type="checkbox"/> 800/1 Z 1x 1,0x5,5x25	
		<input type="checkbox"/> 840/1 Z Hex-Plus 1x 5/64"x25; 1x 3/32"x25; 1x 1/8"x25; 1x 9/64"x25; 1x 5/32"x25; 1x 3/16"x25; 1x 7/32"x25	

Zyklop Speed - Utrolig hurtig og utrolig fleksibel

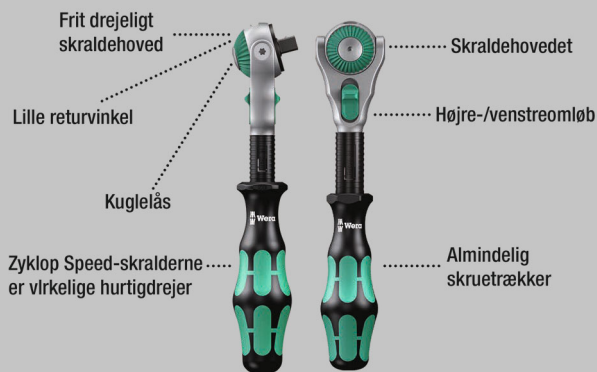

$\frac{3}{8}$ " skralde-sæt i 28 dele til typiske cykelanvendelser med omfangsrigt tilbehør: 1 Zyklop Speed-skralde med $\frac{3}{8}$ "-tilslutning, 10 Zyklop-toppe, 2 Zyklop-bittoppe med 30mm langt og ekstra slankt profilområde for bedre adgang i snævre arbejdsområder. Med værktøjsfinderen

Take it easy: Farvemærkning efter størrelse, 1 Zyklop-forlængerled (kort) med drejebøsning, 1 Wobble-forlængerled, 1 bit-adap-ter, 1 forbindelsesdel $\frac{3}{8}$ " udvendig firkant til $\frac{1}{2}$ " udvendig firkant, 10 bits, hårde og slidstærke til universelt brug.

Utrolig kompakt sætsammensætning for meget værktøj på ringe plads takket være den meget robuste tekstilbox med lang levetid. Kan stilles opretstående til overskueligt lagring i værkstedsreolen.

Yderligere overfladebeskyttelse via ydre tekstilmateriale. Ringe vægt og volumen letter mobiliteten.

- $\frac{3}{8}$ " skraldesæt i 27 dele inkl. finfortandet Zyklop Speed skralde med frit drejeligt skraldehoved, trykknapsudløsning og venstre-/ højreomskift
- Lille returvinkel på kun 5° til arbejde under trange vilkår
- Toppe og bits til de mest gængse skrueprofiler ved gadebicykler, mountainbikes og E-bikes
- Sortiment i robust tekstilbox med ringe vægt til let transport
- Med adapter fra $\frac{3}{8}$ "-indvendig firkant til $\frac{1}{2}$ "-udvendig firkant til optag af cykeltypisk specialværktøj

Bicycle Set 7



Code	EAN		
05004175001	4013288 220608		1
		8000 B 1x $\frac{3}{8}$ "x199,0	
		8790 HMB 1x 6,0x29,0; 1x 7,0x29,0; 1x 8,0x29,0; 1x 9,0x29,0; 1x 10,0x29,0; 1x 11,0x29,0; 1x 12,0x29,0; 1x 13,0x29,0; 1x 14,0x29,0	
		8790 HMB Deep 1x 15,0x64,0	
		8740 B 1x 8,0x100,0; 1x 10,0x100,0	
		8794 B 1x $\frac{3}{8}$ "x76,0	
		8784 B1 1x $\frac{1}{4}$ "x $\frac{3}{8}$ "x44,0	
		8794 SB 1x $\frac{3}{8}$ "x125,0	
		781 B 1x 781 B/C, $\frac{1}{2}$ "x36,0x $\frac{3}{8}$ "	
		840/4 Z Hex-Plus 1x 3,0x50; 1x 4,0x50; 1x 5,0x50; 1x 6,0x50	
		867/4 Z TORX® 1x TX 10x50; 1x TX 15x50; 1x TX 20x50; 1x TX 25x50; 1x TX 27x50; 1x TX 30x50	

8000 B Zyklop Speed-skralde med $\frac{3}{8}$ "-tilslutning

- Forener 5 skraldetyper i en skralde
- Svingmassekonstruktion og gribevenlig drejebøsning til meget høj arbejdshastighed
- Med frit drejeligt skraldehoved, trykknapsudløser og venstre- / højreomskiftning
- Finfortanding, derfor lille returvinkel på 5°
- Kan også bruges som skruetrækker

8000 B Zyklop Speed-skralde med $\frac{3}{8}$ "-tilslutning



Code	EAN						
05003550001	4013288 121875	$\frac{3}{8}$ "	199,0				1

8000 B SB Zyklop Speed-skralde med 3/8"-tilslutning



Code		EAN		3
05073261001	128041	4013288	8000 B 1x 3/8"x199.0	

8100 SB 12 Zyklop Comfort skraldesæt, omskifterknop, 3/8"-tilslutning, metrisk

Zyklop Comfort skraldesæt i 16 dele i let og robust, langlivet tekstilboks. Tokomponent plastikbeklædningen af Zyklop Comfort skralden gør arbejdet behageligt også ved kulde og beskytter samtidig mod beskadigelser af overflader.

Zyklop Impaktor toppene er kendetegnet ved holdbarhed over gennemsnittet også ved ekstreme krav.

Med værktøjsfinderer Take it easy (farvemærkning efter størrelse) har man hurtigt fat i den rigtige størrelse. Med Zyklop forlængerledet kan man også bevæge ellers kun svært tilgængelige skruer og møtrikker.

8100 SB 12 Zyklop Comfort skraldesæt, omskifterknop, 3/8"-tilslutning, metrisk



Code		EAN		1
05005530001	227980	4013288	8010 B 1x 3/8"x230,0	
			8790 B Impaktor 1x 8,0x30,0; 1x 10,0x30,0; 1x 11,0x30,0; 1x 12,0x30,0; 1x 13,0x30,0; 1x 14,0x30,0; 1x 15,0x30,0; 1x 16,0x30,0; 1x 17,0x30,0; 1x 18,0x30,0; 1x 19,0x30,0; 1x 21,0x32,0; 1x 22,0x32,0; 1x 24,0x32,0	
			8798 B 1x 3/8"x152,4	

8100 SB 13 Zyklop Comfort skraldesæt, omskifterknap, 3/8"-tilslutning, tommemål

- Zyklop Comfort skraldesæt i 11 dele; størrelser i tommemål

8100 SB 13 Zyklop Comfort skraldesæt, omskifterknap, 3/8"-tilslutning, tommemål



Code	EAN			
05005531001	227973			1
		<input type="checkbox"/> 8010 B 1x 3/8"x230,0		
		<input checked="" type="checkbox"/> 8790 B Impaktor 1x 1/4"x30,0; 1x 5/16"x30,0; 1x 3/8"x30,0; 1x 7/16"x30,0; 1x 1/2"x30,0; 1x 9/16"x30,0; 1x 5/8"x30,0; 1x 11/16"x30,0; 1x 3/4"x30,0		
		<input checked="" type="checkbox"/> <input type="checkbox"/> 8798 B 1x 3/8"x152,4		

8010 B Zyklop Comfort skralde, med omskifterknap, med 3/8"-tilslutning

Zyklop Comfort skralde med omskifterknap i uimodståeligt Wera design. Komfortabel tokomponent plastbeklædning. Beskytter følsomme overflader.

Slank form til arbejde også i meget snævre rum. På grund af finfortandingen med 80 tænder muliggøres en lille returvinkel på kun 4,5°. Med omskifterknap til bekvemt retnings skift. Med sikker fastgørelse af toppe via trykknop.

8010 B Zyklop Comfort skralde, med omskifterknap, med 3/8"-tilslutning



Code	EAN							
05005540001	227195	3/8"	230,0					1

Zyklop Metal. Med gennemstiksfirkant.



Utrolig kompakt sætsammensætning til meget værktøj på ringe plads. Fuldkommen ny skraldesæt-fornemmelse takket være ny slags tekstilboks med meget høj robusthed og lang levetid. Kan placeres opretstående mhp. mere overskuelig lagring i værktøjsreolen.

Yderligere overfladebeskyttelse via udvendig tekstilbeklædning. Ringe vægt og volumen letter mobiliteten. Med værktøjsfinderen „Take it easy“: Farvemærkning efter størrelse.

- Ekstremt slank skralde med lang arm
- Returvinkel på kun 4.7 grader
- Blød omskiftning af den utabelige gennemstiksfirkant

8100 SB 7 Zyklop Metal-skraldesæt, gennemstiksfirkant, 3/8"-tilslutning, metrisk



Code	EAN		
05004047001	4013288 173867		1
		8003 B 1x 3/8"x222,0	
		8790 HMB 1x 8,0x29,0; 1x 10,0x29,0; 1x 12,0x29,0; 1x 13,0x29,0; 1x 15,0x29,0; 1x 16,0x30,0; 1x 17,0x30,0; 1x 18,0x30,0; 1x 19,0x30,0	
		8794 LB 1x 3/8"x200,0	
		8794 B 1x 3/8"x76,0	
		8784 B1 1x 1/4"x3/8"x44,0	
		851/1 Z PH 1x PH 1x25; 1x PH 2x25; 1x PH 3x25	
		855/1 Z PZ 1x PZ 1x25; 1x PZ 2x25	
		867/1 TORX® 1x TX 15x25; 1x TX 20x25; 1x TX 25x25; 1x TX 27x25; 1x TX 30x25; 1x TX 40x25	
		840/1 Z Hex-Plus 1x 3,0x25; 1x 4,0x25; 1x 5,0x25; 1x 6,0x25; 1x 8,0x25	

8100 SB 10 Zyklop Metal-skraldesæt, gennemstiksfirkant, 3/8"-tilslutning, tommemål



Code	EAN			
05004050001	4013288 173935			1
		8003 B	1x 3/8"x222,0	
		8790 HMB	1x 1/4"x29,0; 1x 5/16"x29,0; 1x 3/8"x29,0; 1x 7/16"x29,0; 1x 1/2"x29,0; 1x 9/16"x29,0; 1x 5/8"x30,0; 1x 11/16"x30,0; 1x 3/4"x30,0	
		8794 LB	1x 3/8"x200,0	
		8794 B	1x 3/8"x76,0	
		8784 B1	1x 1/4"x3/8"x44,0	
		851/1 Z PH	1x PH 1x25; 1x PH 2x25; 1x PH 3x25	
		855/1 Z PZ	1x PZ 1x25; 1x PZ 2x25	
		867/1 TORX®	1x TX 15x25; 1x TX 20x25; 1x TX 25x25; 1x TX 27x25; 1x TX 30x25; 1x TX 40x25	
		840/1 Z Hex-Plus	1x 5/32"x25; 1x 3/16"x25; 1x 7/32"x25; 1x 1/4"x25; 1x 5/16"x25	

8003 B Zyklop Metal-skralde med gennemstiksfirkant med 3/8"-tilslutning

- Ekstremt slank. Lang arm.
- Smedet helmetalskralde af krom-molybdæn.
- Via dobbeltklikkonstruktionen bliver 38 robuste tænder til en 76-fintandet inddeling, der muliggør en returvinkel på kun 4,7°.
- Blød omskiftning af den utabelige gennemstiksfirkant
- Til 3/8" firkant-topnøgleindsatser med kuglelås

8003 B Zyklop Metal-skralde med gennemstiksfirkant med 3/8"-tilslutning



Code	EAN						
05004033001	4013288 174031	3/8"	222,0	27	29		3

Zyklop Metal. Med omskiftergreb.



Utrolig kompakt sætsammensætning til meget værktøj på ringe plads. Fuldkommen ny skraldesæt-fornemmelse takket være ny slags tekstilboks med meget høj robusthed og lang levetid. Kan placeres opretstående mhp. mere overskuelig lagring i værktøjsreolen.

Yderligere overfladebeskyttelse via udvendig tekstilbeklædning. Ringe vægt og volumen letter mobiliteten. Med værktøjsfinderens „Take it easy“-Farvemærkning efter størrelse.

- Bekvem retningskift takket være omskifterknop
- Ekstremt slank skralde med lang arm
- Returvinkel på kun 5 grader
- Kompakt tekstilboks med høj robusthed, ringe vægt og volumen

8100 SB 8 Zyklop Metal-skraldesæt, omskiftergreb, 3/8"-tilslutning, metrisk



Code	EAN		
05004048001	4013288 173928		1
		8004 B 1x 3/8"x222,0	
		8790 HMB 1x 8,0x29,0; 1x 10,0x29,0; 1x 12,0x29,0; 1x 13,0x29,0; 1x 15,0x29,0; 1x 16,0x30,0; 1x 17,0x30,0; 1x 18,0x30,0; 1x 19,0x30,0	
		8794 LB 1x 3/8"x200,0	
		8794 B 1x 3/8"x76,0	
		8784 B1 1x 1/4"x3/8"x44,0	
		851/1 Z PH 1x PH 1x25; 1x PH 2x25; 1x PH 3x25	
		855/1 Z PZ 1x PZ 1x25; 1x PZ 2x25	
		867/1 TORX® 1x TX 15x25; 1x TX 20x25; 1x TX 25x25; 1x TX 27x25; 1x TX 30x25; 1x TX 40x25	
		840/1 Z Hex-Plus 1x 3,0x25; 1x 4,0x25; 1x 5,0x25; 1x 6,0x25; 1x 8,0x25	

8100 SB 11 Zyklop Metal-skraldesæt, omskiftergreb, 3/8"-tilslutning, tommemål



Code	EAN			
05004051001	173959			1
		□	8004 B 1x 3/8"x222,0	
		●	8790 HMB 1x 1/4"x29,0; 1x 5/16"x29,0; 1x 3/8"x29,0; 1x 7/16"x29,0; 1x 1/2"x29,0; 1x 9/16"x29,0; 1x 5/8"x30,0; 1x 11/16"x30,0; 1x 3/4"x30,0	
		●□	8794 LB 1x 3/8"x200,0	
		●□	8794 B 1x 3/8"x76,0	
		●□	8784 B1 1x 1/4"x3/8"x44,0	
		+	851/1 Z PH 1x PH 1x25; 1x PH 2x25; 1x PH 3x25	
		+	855/1 Z PZ 1x PZ 1x25; 1x PZ 2x25	
		✦	867/1 TORX® 1x TX 15x25; 1x TX 20x25; 1x TX 25x25; 1x TX 27x25; 1x TX 30x25; 1x TX 40x25	
		⊕	840/1 Z Hex-Plus 1x 5/32"x25; 1x 3/16"x25; 1x 7/32"x25; 1x 1/4"x25; 1x 5/16"x25	

8100 SB HF 1 Zyklop Metal-skraldesæt, omskiftergreb, 3/8"-tilslutning, med holdefunktion, metrisk

- Farvemærkning af toppe efter størrelse

8100 SB HF 1 Zyklop Metal-skraldesæt, omskiftergreb, 3/8"-tilslutning, med holdefunktion, metrisk



Code	EAN			
05003785001	195081			1
		□	8004 B 1x 3/8"x222,0	
		●	8790 HMB HF 1x 8,0x29,0; 1x 10,0x29,0; 1x 12,0x29,0; 1x 13,0x29,0; 1x 15,0x29,0; 1x 16,0x29,0; 1x 17,0x29,0; 1x 18,0x29,0; 1x 19,0x29,0	
		●□	8794 LB 1x 3/8"x200,0	
		●□	8794 B 1x 3/8"x76,0	
			ME1 1x 14,0x43,0	

Zyklop Metal-skralden Switch, 3/8"

- Bekvem retningskift takket være omskifterknop
- Ekstrem slank skrælde med lang arm
- Returvinkel på kun 5 grader
- Sikker topfiksering

8004 B Zyklop Metal-skrælde med omskiftergreb med 3/8"-tilslutning



Code	EAN	□	mm	mm	mm		
05004034001	174048	3/8"	222,0	26	29		3

8790 B Impaktor topnøgleindsats med 3/8"-tilslutning

- Til brug med el- eller trykluftdrevne slagskruemaskiner med 3/8" tilslutning
- Impaktor-teknologi til udholdenhed over gennemsnittet
- Sekskantsprofil muliggør præcis og profilskånende skruring med stor kraftoverførsel
- Med værktøjsfinderens Take it easy: Farvemærkning efter størrelse
- Med tværboring og ringnot til fastgøring af låsestift og låsering på maskindrevet værktøj

8790 B Impaktor topnøgleindsats med 3/8"-tilslutning



Code	EAN		mm	mm	mm	mm	mm	
05005500001	227218		8,0		30,0	14,1	19,0	1
05005501001	227225		10,0		30,0	16,6	19,0	1
05005502001	227232		11,0		30,0	17,8	19,0	1
05005503001	227249		12,0		30,0	18,2	19,0	1
05005504001	227256		13,0		30,0	20,0	22,0	1
05005505001	227263		14,0		30,0	21,0	22,0	1
05005506001	227270		15,0		30,0	22,0	22,0	1
05005507001	227287		16,0		30,0	22,0	24,0	1
05005508001	227294		17,0		30,0	23,0	25,0	1
05005509001	227300		18,0		30,0	23,0	26,0	1
05005510001	227317		19,0		30,0	25,0	27,8	1
05005511001	227324		21,0		32,0	27,0	30,0	1
05005512001	227331		22,0		32,0	28,0	32,0	1
05005513001	227348		24,0		32,0	30,0	34,0	1
05005514001	227362			1/4"	30,0	11,0	19,0	1
05005515001	227379			5/16"	30,0	14,1	19,0	1
05005516001	227386			3/8"	30,0	16,6	19,0	1
05005517001	227393			7/16"	30,0	17,8	19,0	1
05005518001	227416			1/2"	30,0	20,0	22,0	1
05005519001	227423			9/16"	30,0	21,0	22,0	1
05005520001	227430			5/8"	30,0	22,0	24,0	1
05005521001	227447			11/16"	30,0	23,0	25,0	1
05005522001	227454			3/4"	30,0	25,0	28,0	1
05005523001	227461			13/16"	32,0	27,0	30,0	1
05005524001	227478			7/8"	32,0	28,0	32,0	1
05005525001	227485			15/16"	32,0	30,0	34,0	1
05005526001	227492			1"	32,0	32,0	36,0	1

8790 HMB Zyklop-toppe med 3/8"-tilslutning

- 3/8" tommer Zyklop-topnøgleindsats
- Til manuelt og maskinbrug (non impact)
- Riflet kant på den bageste del giver bedre greb ved manuelt brug
- Med værktøjsfinderens „Take it easy“: Farvemærkning efter størrelse

8790 HMB Zyklop-toppe med 3/8"-tilslutning



Code	EAN		mm	mm	mm	mm	mm	
05003551001	120311		6,0		29,0	10,5	18,0	1
05003552001	120328		7,0		29,0	11,0	18,0	1
05003553001	120335		8,0		29,0	12,2	18,0	1
05003554001	120342		9,0		29,0	13,5	18,0	1
05003555001	120359		10,0		29,0	14,5	18,0	1
05003556001	120366		11,0		29,0	16,0	18,0	1
05003557001	120373		12,0		29,0	17,0	18,0	1
05003558001	120380		13,0		29,0	18,5	20,0	1
05003559001	120397		14,0		29,0	19,5	22,0	1
05003560001	120403		15,0		29,0	21,0	24,0	1
05003561001	120410		16,0		30,0	22,0	24,0	1
05003562001	120427		17,0		30,0	23,5	24,0	1
05003563001	120434		18,0		30,0	24,5	24,0	1
05003564001	120441		19,0		30,0	26,0	24,0	1
05003565001	120458		20,0		30,0	28,0	25,0	1
05003566001	120465		21,0		30,0	28,0	25,0	1
05003567001	120472		22,0		30,0	32,0	25,0	1
05003568001	120489		24,0		32,0	32,0	25,0	1
05003569001	120496			1/4"	29,0	11,0	18,0	1
05003570001	120502			5/16"	29,0	12,2	18,0	1
05003571001	120519			11/32"	29,0	13,5	18,0	1
05003572001	120526			3/8"	29,0	14,5	18,0	1
05003573001	120533			7/16"	29,0	16,0	18,0	1
05003574001	120649			1/2"	29,0	18,5	20,0	1
05003575001	120557			9/16"	29,0	19,5	22,0	1
05003576001	120564			5/8"	30,0	22,0	24,0	1
05003577001	120571			11/16"	30,0	23,0	24,0	1
05003578001	120588			3/4"	30,0	26,0	24,0	1
05003579001	120595			13/16"	30,0	28,0	25,0	1
05003580001	120601			7/8"	30,0	32,0	25,0	1

8790 HMB HF Zyklop-toppe med 3/8"-tilslutning med holdefunktion

- Top (non impact) til manuel eller maskinbrug
- Holdefunktionen holder skruer sikkert på værktøjet
- Med værktøjsfinderen „Take it easy“: Farvemærkning efter størrelse
- Krom-vanadium, matforkromet
- Med kuglefangrille, riflet kant på bageste del giver bedre tag

8790 HMB HF Zyklop-toppe med 3/8"-tilslutning med holdefunktion



Code	EAN		mm	mm	mm	mm	mm	
05003740001	193919		6,0	29,0	12,7	17,5	6,5	1
05003741001	193926		7,0	29,0	13,2	17,5	6,5	1
05003742001	193933		8,0	29,0	14,2	17,5	6,5	1
05003743001	193940		9,0	29,0	15,7	17,5	6,5	1
05003744001	193957		10,0	29,0	17,0	17,5	8,0	1
05003745001	193964		11,0	29,0	18,2	17,5	9,5	1
05003746001	193971		12,0	29,0	19,0	17,5	9,5	1
05003747001	193988		13,0	29,0	20,4	19,5	9,5	1
05003748001	193995		14,0	29,0	21,5	21,5	12,5	1
05003749001	194008		15,0	29,0	23,5	23,5	12,5	1
05003750001	194015		16,0	29,0	24,2	23,5	12,5	1
05003751001	194022		17,0	29,0	26,0	23,5	12,5	1
05003752001	194039		18,0	29,0	26,5	23,5	12,5	1
05003753001	194046		19,0	29,0	28,0	23,5	12,5	1

9607 Top-magnetliste B Impaktor 1

Top-magnetliste med 10 Impaktor topnøgler til brug med el- eller trykluftdrevne slagskruemaskiner med 3/8" tilslutning.

Impaktor-teknologien sørger for holdbarhed over gennemsnittet også ved ekstreme krav. Den anvendte sekskantsprofil muliggør en stor kraftoverførsel ved samtidig præcision og skåning af profilen.

Med Take it easy værktøjsfinder med farvemærkning efter størrelse - der gør det lettere og hurtigere at finde det rigtige værktøj.

Magnetlisten giver mulighed for midlertidig anbringelse på metal-læsliske overflader og har takket være Twist to unlock funktionen en sikker topfastgørelse og -aftagning.

- Toppesæt i 10 dele på top-magnetliste, 3/8"
- Magnetliste med sikker topplacering og alligevel let udtagning (Twist to unlock) til midlertidig fastgørelse på væg, reol eller værktøjsvogn
- Letgående drejemekanisme til sikkert hold og let udtagning af værktøjet
- Til brug med el- eller trykluftdrevne slagskruemaskiner med 3/8" tilslutning
- Impaktor-teknologi til udholdenhed over gennemsnittet
- Sekskantsprofil muliggør præcis og profilskånende skruring med stor kraftoverførsel
- Med tværboring og ringnot til fastgøring af låsestift og låsering på maskindrevet værktøj
- Med værktøjsfinderen Take it easy: Farvemærkning efter størrelse

9607 Top-magnetliste B Impaktor 1



Code	EAN		
05005451001	227546		1
		8790 B Impaktor 1x 10,0x30,0; 1x 13,0x30,0; 1x 15,0x30,0; 1x 16,0x30,0; 1x 17,0x30,0; 1x 18,0x30,0; 1x 19,0x30,0; 1x 21,0x32,0; 1x 22,0x32,0; 1x 24,0x32,0	
		9603 1x 30,0x340,0	

9608 Top-magnetliste B Impaktor Imperial 1

- Tommemål

9608 Top-magnetliste B Impaktor Imperial 1



Code	EAN		
05005452001	4013288 227553		1
		8790 B Impaktor 1x 1/4"x30,0; 1x 3/16"x30,0; 1x 7/16"x30,0; 1x 1/2"x30,0; 1x 9/16"x30,0; 1x 5/8"x30,0; 1x 11/16"x30,0; 1x 3/4"x30,0	
		9601 1x 30,0x340,0	

Belt B 1 Zyklus topnøgleindsats-sæt, med holdefunktion, 3/8"-tilslutning

Robust tekstilrem (belt) i typisk Wera design med 9 toppe plus værktøj til møtrikudtagelse samlet kompakt. En letgående drejemechanisme sørger for sikkert hold og let udtagning af toppene.

Med „Take it easy“ værktøjsfinder med farvemærkning efter størrelse – gør det lettere og hurtigere at finde det rigtige stykke værktøj. Inklusiv karabinhage til fastgørelse i bæltestropper eller lommer.

Toppe med holdefunktion til særlig komfortabel skruring med nedsat fare for tab af skruen ved tilføring til arbejdsområdet. Med filtbagside og dobbelthæftende striber til let fastgørelse på f.eks. vægge, reoler, værktøjsvogne og Wera 2go værktøjstransportsystemet.

- Top-sæt i 10 dele på robust tekstilrem, 1/4"
- Toppe med holdefunktion til skruer/møtrikker
- Letgående drejemechanisme til sikkert hold og let udtagning af værktøjet
- Med værktøjsfinderen „Take it easy“: Farvemærkning efter størrelse
- Egnede til fastgørelse på vægge, reoler, værktøjsvogne og Wera 2go systemet

Belt B 1 Zyklus topnøgleindsats-sæt, med holdefunktion, 3/8"-tilslutning



Code	EAN		
05003970001	4013288 194947		1
		8790 HMB HF 1x 8,0x29,0; 1x 10,0x29,0; 1x 12,0x29,0; 1x 13,0x29,0; 1x 15,0x29,0; 1x 16,0x29,0; 1x 17,0x29,0; 1x 18,0x29,0; 1x 19,0x29,0	
		ME1 1x 14,0x43,0	
		Belt B 0/9 1x 45,0x310,0	
		K30 1x 30,0x200,0	

Belt B 4 Zyklop topnøgleindsats-sæt, 3/8"-tilslutning

- Bittop-sæt i 9 dele på robust tekstilrem, 3/8"
- Til manuelt og maskinbrug (non impact)
- Letgående drejemekanisme til sikkert hold og let udtagning af værktøjet
- Med værktøjsfinderen „Take it easy“: Farvemærkning efter størrelse
- Egnet til fastgørelse på vægge, reoler, værktøjsvogne og Wera 2go systemet

Belt B 4 Zyklop topnøgleindsats-sæt, 3/8"-tilslutning



Code	EAN		
05003973001	4013288 194978		1
		8790 HMB 1x 8,0x29,0; 1x 10,0x29,0; 1x 12,0x29,0; 1x 13,0x29,0; 1x 15,0x29,0; 1x 16,0x30,0; 1x 17,0x30,0; 1x 18,0x30,0; 1x 19,0x30,0	
		Belt B 0/9 1x 45,0x310,0	
		K30 1x 30,0x200,0	

Top-magnetliste B 4 Zyklop topnøgleindsats-sæt, 3/8"-tilslutning

Top-magnetliste med 9 hånd- og maskintopnøgle-indsatser (non-impact), 3/8". En letgående drejemekanisme sørger for sikker hold i og let udtagning af toppene.

Med Take it easy værktøjsfinder med farvemærkning efter størrelse - gør det lettere og hurtigere at finde det rigtige stykke værktøj.

Magnetlisten giver mulighed for midlertidig placering på metalliske overflader og har takket være Twist to unlock funktionen over en sikker topafslåsning og -udtagning.

- Top-sæt i 9 dele på top-magnetliste, 3/8"
- Magnetliste med sikker topplacering og alligevel let udtagning (Twist to unlock) til midlertidig fastgørelse på væg, reol eller værktøjsvogn
- Letgående drejemekanisme til sikkert hold og let udtagning af værktøjet
- Med værktøjsfinderen „Take it easy“: Farvemærkning efter størrelse

Top-magnetliste B 4 Zyklop topnøgleindsats-sæt, 3/8"-tilslutning



Code	EAN		
05005430001	4013288 223234		1
		8790 HMB 1x 8,0x29,0; 1x 10,0x29,0; 1x 12,0x29,0; 1x 13,0x29,0; 1x 15,0x29,0; 1x 16,0x30,0; 1x 17,0x30,0; 1x 18,0x30,0; 1x 19,0x30,0	
		9601 1x 30,0x340,0	

Top-magnetliste B Imperial 1 Zyklop topnøgleindsats-sæt, 3/8"-tilslutning, tommemål

Top-magnetliste med 9 hånd- og maskintopnøgle-indsatser (non-impact), 3/8". En letgående drejemekanisme sørger for sikker hold i og let udtagning af toppene.

Med Take it easy værktøjsfinder med farvemærkning efter størrelse - gør det lettere og hurtigere at finde det rigtige stykke værktøj. Magnetlisten giver mulighed for midlertidig placering på metalliske overflader og har takket være Twist to unlock funktionen over en sikker topafslåsning og -udtagning.

- Top-sæt i 9 dele på top-magnetliste, 3/8"
- Magnetliste med sikker topplacering og alligevel let udtagning (Twist to unlock) til midlertidig fastgørelse på væg, reol eller værktøjsvogn
- Letgående drejemekanisme til sikkert hold og let udtagning af værktøjet
- Med værktøjsfinderen „Take it easy“: Farvemærkning efter størrelse

Top-magnetliste B Imperial 1 Zyklop topnøgleindsats-sæt, 3/8"-tilslutning, tommemål



Code	EAN		
05005450001	4013288 223258		1
		8790 HMB 1x 1/4"x29,0; 1x 9/16"x29,0; 1x 11/32"x29,0; 1x 3/8"x29,0; 1x 7/16"x29,0; 1x 1/2"x29,0; 1x 9/16"x29,0; 1x 5/8"x30,0; 1x 3/4"x30,0	
		9601 1x 30,0x340,0	

8790 HMB Deep topnøgleindsats med 3/8"-tilslutning

Lang 3/8" hånd- og maskintopnøgleindsats (ISO 2725-afsnit 3) med rille til kuglelås; til skruer og møtrikker med udvendig sekskant. Til hånd- og maskinbrug (non-impact) også ved dybtliggende skrueopgaver og udstående gevindstænger.

Med Take it easy værktøjsfinder med farvemærkning efter størrelse – gør det lettere og hurtigere at finde det rigtige stykke værktøj.

Er let at få fat på også med olierede hænder. Sekskantsprofilen giver mulighed for overførsel af store kræfter og belaster kanterne på møtrikken hhv. skruehovedet mindre end en tolvkantsprofil.

Finfortandede skrallerder gør det med deres lille returvinkel derudover også overflødigt at bruge en tolvkantsprofil under snævre pladsforhold.

- Lang topnøgle til dybtliggende skrueforbindelser og også udstående gevindstænger under snævre pladsforhold
- Sekskantsprofil muliggør præcis skrunding med stor kraftoverførsel og skåner samtidig profilen
- Med værktøjsfinderen „Take it easy“: Farvemærkning efter størrelse
- Riflet kant på den bageste del giver bedre greb ved manuelt brug
- Til hånd- og maskinbrug (non-impact), med rille til kuglelås
- Af matforkromet chrom-vanadium

8790 HMB Deep topnøgleindsats med 3/8"-tilslutning



Code	EAN	mm	mm	mm	mm	
05004530001	210388	8,0	64,0	12,2	17,0	1
05004531001	210395	9,0	64,0	13,5	17,0	1
05004532001	210401	10,0	64,0	14,5	17,0	1
05004533001	210418	11,0	64,0	15,7	17,0	1
05004534001	210425	12,0	64,0	16,5	18,0	1
05004535001	210432	13,0	64,0	19,0	17,0	1
05004536001	210449	14,0	64,0	20,0	18,0	1
05004537001	210456	15,0	64,0	22,0	20,0	1
05004538001	210463	16,0	64,0	22,0	20,0	1
05004539001	210470	17,0	64,0	24,0	22,0	1
05004540001	210487	18,0	64,0	26,0	23,0	1
05004541001	210494	19,0	64,0	26,0	23,0	1
05004542001	210500	20,0	64,0	28,0	25,0	1
05004543001	210517	21,0	64,0	28,0	25,0	1
05004544001	210524	22,0	64,0	30,0	26,0	1

Belt B Deep 1 topnøgleindsats-sæt, 3/8"-tilslutning

Robust tekstilrem (Belt) i typisk Wera design med 9 lange 3/8" hånd- og maskintopnøgle-indsatser (non-impact) samlet kompakt. En letgående drejemekanisme sørger for sikkert hold og let udtagning af toppene. Inklusiv karabinhage til fastgøring i stropper eller lommer.

Med filtbagside og dobbelthæftende striber til let fastgøring på f.eks. væg, reol, værktøjsvogn og Wera 2go værktøjstransport-systemet. Lange 3/8" hånd- og maskintopnøgle-indsatser (ISO 2725-afsnit 3) fra Wera til hånd- og maskinbrug (non impact) også ved dybtliggende skrueforbindelser og udstående gevindstænger.

Med Take it easy værktøjsfinder med farvemærkning efter størrelse – gør det lettere og hurtigere at finde det rigtige stykke værktøj. Er let at få fat på også med olierede hænder. Med sekskantsprofil og rille til kuglelås.

Sekskantsprofilen giver mulighed for overførsel af store kræfter og belaster kanterne på møtrikken hhv. skruehovedet mindre end en tolvkantsprofil. Finfortandede skralder gør det med deres lille returvinkel derudover også overflødigt at bruge en tolvkantsprofil under snævre pladsforhold. Til skruer og møtrikker med udvendig sekskant.

- Top-sæt i 9 dele på robust tekstilrem, 3/8"
- Letgående drejemekanisme til sikkert hold og let udtagning af værktøjet
- Lange 3/8" topnøgler til dybtliggende skrueforbindelser under snævre montageforhold og udstående gevindstænger
- Sekskantsprofil muliggør præcis og profilskånende skruring med stor kraftoverførsel
- Med værktøjsfinderens „Take it easy“: Farvemærkning efter størrelse

Belt B Deep 1 topnøgleindsats-sæt, 3/8"-tilslutning



Code	EAN		
05004545001	210555		1
		<input checked="" type="checkbox"/> 8790 HMB Deep 1x 8,0x64,0; 1x 10,0x64,0; 1x 12,0x64,0; 1x 13,0x64,0; 1x 15,0x64,0; 1x 16,0x64,0; 1x 17,0x64,0; 1x 18,0x64,0; 1x 19,0x64,0	
		Belt B 0/9 1x 45,0x310,0	
		K30 1x 30,0x200,0	

Top-magnetliste B Deep 1 topnøgleindsats-sæt, 3/8"-tilslutning

Top-magnetliste med 9 lange hånd- og maskintopnøgle-indsatser (non-impact), 3/8". En letgående drejemekanisme sørger for sikker hold i og let udtagning af toppene. Lange 3/8" hånd- og maskintopnøgle-indsatser (ISO 2725-del 3) fra Wera til brug i hånd- og maskindrift (non impact) også ved dybtliggende skrueforbindelser og udragende gevindstænger.

Med Take it easy værktøjsfinder med farvemærkning efter størrelse - gør det lettere og hurtigere at finde det rigtige stykke værktøj. God og let at gribe om også med olierede hænder. Med sekskantsprofil og kuglelåserille.

Sekskantsprofilen giver mulighed for overførsel af store kræfter og belaster kanterne af skrueøtrikker hhv. skruehoveder mindre end en tolvkantsprofil. Finfortandede skralder overflødigder derudover via deres lille returvinkel brugen af en tolvkantsprofil også under snævre forhold.

Til skruer og møtrikker med udvendig sekskant. Magnetlisten giver mulighed for midlertidig placering på metalliske overflader og har takket være Twist to unlock funktionen over en sikker topafslåsning og -udtagning.

- Top-sæt i 9 dele på top-magnetliste, 3/8"
- Magnetliste med sikker topplacering og alligevel let udtagning (Twist to unlock) til midlertidig fastgørelse på væg, reol eller værktøjsvogn
- Letgående drejemekanisme til sikkert hold og let udtagning af værktøjet
- Lange 3/8" topnøgler til dybtliggende skrueforbindelser under snævre montageforhold og udstående gevindstænger
- Sekskantsprofil muliggør præcis og profilskånende skruring med stor kraftoverførsel

Top-magnetliste B Deep 1 topnøgleindsats-sæt, 3/8"-tilslutning



Code	EAN		
05005440001	223241		1
		<input checked="" type="checkbox"/> 8790 HMB Deep 1x 8,0x64,0; 1x 10,0x64,0; 1x 12,0x64,0; 1x 13,0x64,0; 1x 15,0x64,0; 1x 16,0x64,0; 1x 17,0x64,0; 1x 18,0x64,0; 1x 19,0x64,0	
		9601 1x 30,0x340,0	

8767 B HF TORX® Zyklop bit-top med 3/8"-tilslutning med holdefunktion

- Bit-top (non impact) til manuel eller maskinbrug
- Holdefunktionen holder skruer sikkert på værktøjet
- Med værktøjsfinderens „Take it easy“: Farvemærkning efter størrelse
- Riflet kant på den bageste ende giver bedre tag ved manuelt brug
- Krom-vanadium, matforkromet

8767 B HF TORX® Zyklop bit-top med 3/8"-tilslutning med holdefunktion



Code	EAN						
05003059001	189097		TX 10	35,0	12,0	17,5	1
05003060001	188830		TX 15	35,0	12,0	17,5	1
05003061001	188847		TX 20	35,0	12,0	17,5	1
05003062001	188854		TX 25	35,0	12,0	17,5	1
05003063001	188861		TX 25	107,0	12,0	17,5	1
05003064001	188878		TX 27	35,0	12,0	17,5	1
05003065001	188885		TX 27	107,0	12,0	17,5	1
05003066001	188892		TX 30	35,0	12,0	17,5	1
05003067001	188908		TX 30	107,0	12,0	17,5	1
05003068001	188915		TX 40	35,0	12,0	17,5	1
05003069001	188922		TX 40	107,0	12,0	17,5	1
05003070001	188939		TX 45	38,5	12,0	17,5	1
05003071001	188946		TX 45	100,0	12,0	17,5	1
05003072001	188953		TX 50	38,5	12,0	17,5	1
05003073001	188960		TX 50	100,0	12,0	17,5	1

8767 B TORX® Zyklop bittop med 3/8"-tilslutning, med ekstra slankt profilområde

- Bit-top (non impact) til manuel eller maskinbrug
- Holdefunktionen holder skruer sikkert på værktøjet
- Med værktøjsfinderens „Take it easy“: Farvemærkning efter størrelse
- Riflet kant på den bageste ende giver bedre tag ved manuelt brug.
- Krom-vanadium, matforkromet

8767 B TORX® Zyklop bittop med 3/8"-tilslutning, med ekstra slankt profilområde



Code	EAN							
05003074001	227102		TX 25	107,0	12,0	17,5	81,5	1
05003075001	227119		TX 30	107,0	12,0	17,5	81,5	1

Belt B 3 TORX® HF Zyklop bit-top-sæt TORX®, med holdefunktion, 3/8"-tilslutning

Robust tekstilrem (belt) i typisk Wera design med 9 toppe samlet kompakt. En letgående drejemekanisme sørger for sikkert hold og let udtagning af toppene.

Med „Take it easy“ værktøjsfinder med farvemærkning efter størrelse – gør det lettere og hurtigere at finde det rigtige stykke værktøj. Inklusiv karabinhage til fastgørelse i bæltestropper eller lommer. Særligt korte, stabile bit-toppe med Wera bit-teknologiens fordele.

Bittoppe med holdefunktion til særlig komfortabel skruring med nedsat fare for tab af skruen ved tilføring til arbejdsområdet. Med filtbagside og dobbelthæftende striber til let fastgørelse på f.eks. vægge, reoler, værktøjsvogne og Wera 2go værktøjstransportsystemet.

- Bittop-sæt i 9 dele på robust tekstilrem, 3/8"
- Bittoppe med Wera bit-teknologiens fordele
- Bittoppe med holdefunktion til skruer
- Letgående drejemekanisme til sikkert hold og let udtagning af værktøjet
- Egnet til fastgørelse på vægge, reoler, værktøjsvogne og Wera 2go systemet

Belt B 3 TORX® HF Zyklop bit-top-sæt TORX®, med holdefunktion, 3/8"-tilslutning

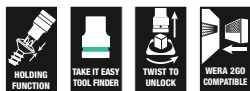

Code	EAN		
05003972001	194961		1
		8767 B HF 1x TX 10x35,0; 1x TX 15x35,0; 1x TX 20x35,0; 1x TX 25x35,0; 1x TX 27x35,0; 1x TX 30x35,0; 1x TX 40x35,0; 1x TX 45x38,5; 1x TX 50x38,5	
		Belt B 0/9 1x 45,0x310,0	
		K30 1x 30,0x200,0	

8767 B TORX® HF 1 Zyklop bit-top-sæt TORX®, med holdefunktion, 3/8"-tilslutning

- Bit-toppe med holdefunktion til TORX® skruer
- Holdefunktionen holder skruer sikkert på værktøjet
- Med værktøjsfinderen „Take it easy“: Farvemærkning efter størrelse
- Riflet kant på bageste del af toppene giver bedre tag ved manuelt brug

8767 B TORX® HF 1 Zyklop bit-top-sæt TORX®, med holdefunktion, 3/8"-tilslutning

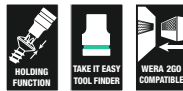

Code	EAN		
05003185001	195074		1
		8767 B HF 1x TX 25x107,0; 1x TX 27x107,0; 1x TX 30x107,0; 1x TX 40x107,0; 1x TX 45x100,0; 1x TX 50x100,0	

8740 B HF Zyklop bit-top med 3/8"-tilslutning med holdefunktion

- Bit-top (non impact) til manuel eller maskinbrug
- Holdefunktionen holder skruer sikkert på værktøjet
- Med værktøjsfinderens „Take it easy“: Farvemærkning efter størrelse

8740 B HF Zyklop bit-top med 3/8"-tilslutning med holdefunktion



Code	EAN		mm	mm	mm	mm	mm	
05003030001	188557		3,0		35,0	12,0	17,5	1
05003031001	188564		4,0		35,0	12,0	17,5	1
05003032001	188571		4,0		107,0	12,0	17,5	1
05003033001	188649		5,0		35,0	12,0	17,5	1
05003034001	188656		5,0		107,0	12,0	17,5	1
05003035001	188663		6,0		35,0	12,0	17,5	1
05003036001	188731		6,0		107,0	12,0	17,5	1
05003037001	188748		7,0		38,5	12,0	17,5	1
05003038001	188755		7,0		100,0	12,0	17,5	1
05003039001	188779		8,0		38,5	12,0	17,5	1
05003040001	188786		8,0		100,0	12,0	17,5	1
05003041001	188793		9,0		38,5	12,0	17,5	1
05003042001	188809		9,0		100,0	12,0	17,5	1
05003043001	188816		10,0		38,5	12,0	17,5	1
05003044001	188823		10,0		100,0	12,0	17,5	1
05003080001	193407			1/8"	35,0	12,0	17,5	1
05003081001	193414			1/8"	107,0	12,0	17,5	1
05003082001	193421			9/64"	35,0	12,0	17,5	1
05003083001	193438			5/32"	35,0	12,0	17,5	1
05003084001	193445			5/32"	107,0	12,0	17,5	1
05003085001	193452			3/16"	35,0	12,0	17,5	1
05003086001	193551			3/16"	107,0	12,0	17,5	1
05003087001	193568			7/32"	35,0	12,0	17,5	1
05003088001	193575			7/32"	107,0	12,0	17,5	1
05003089001	193612			1/4"	35,0	12,0	17,5	1
05003090001	193629			1/4"	107,0	12,0	17,5	1
05003091001	193636			5/16"	38,5	12,0	17,5	1
05003092001	193643			5/16"	100,0	12,0	17,5	1
05003093001	193650			3/8"	38,5	12,0	17,5	1
05003094001	193667			3/8"	100,0	12,0	17,5	1

8740 B Zyklop bittop med 3/8"-tilslutning, med ekstra slankt profilområde

- Bit-top (non impact) til manuel eller maskinbrug
- Holdefunktionen holder skruer sikkert på værktøjet
- Med værktøjsfinderens „Take it easy“: Farvemærkning efter størrelse

8740 B Zyklop bittop med 3/8"-tilslutning, med ekstra slankt profilområde



Code	EAN		mm	mm	mm	mm	mm	
05003050001	227058		4,0	107,0	12,0	17,5	81,5	1
05003051001	227065		5,0	107,0	12,0	17,5	81,5	1
05003052001	227072		6,0	107,0	12,0	17,5	81,5	1
05003054001	227089		8,0	100,0	12,0	17,5	74,5	1
05003056001	227096		10,0	100,0	12,0	17,5	74,5	1

Belt B 2 Zyklop bit-top-sæt indvendig sekskant, med holdefunktion, 3/8"-tilslutning

Robust tekstilrem (belt) i typisk Wera design med 8 bittoppe samlet kompakt. En letgående drejemekanisme sørger for sikkert hold og let udtagning af toppene.

Med „Take it easy“ værktøjsfinder med farvemærkning efter størrelse – gør det let og hurtigt at finde det rigtige stykke værktøj. Inklusiv karabinhage til fastgørelse i bæltestropper eller lommer. Særligt korte, stabile bittoppe med Wera bit-teknologiens fordele.

Bittoppe med holdefunktion til særlig komfortabel skruring og nedsat fare for tab af skruen ved tilføring til arbejdsområdet. Med filtbagside og dobbelthæftende striber til let fastgørelse på f.eks. vægge, reoler, værktøjsvogne og Wera 2go værktøjstransportsystemet.

- Bittop-sæt i 8 dele på robust tekstilrem, 3/8"
- Bittoppe med Wera bit-teknologiens fordele
- Bittoppe med holdefunktion til skruer
- Letgående drejemekanisme til sikkert hold og let udtagning af værktøjet
- Egnet til fastgørelse på vægge, reoler, værktøjsvogne og Wera 2go systemet

Belt B 2 Zyklop bit-top-sæt indvendig sekskant, med holdefunktion, 3/8"-tilslutning



Code	EAN		
05003971001	4013288 194954		1
		○ 8740 B HF 1x 3,0x35,0; 1x 4,0x35,0; 1x 5,0x35,0; 1x 6,0x35,0; 1x 7,0x38,5; 1x 8,0x38,5; 1x 9,0x38,5; 1x 10,0x38,5	
		Belt B 0/8 1x 45,0x275,0	
		K30 1x 30,0x200,0	

8740 B HF 1 Zyklop bit-top-sæt indvendig sekskant, med holdefunktion, 3/8"-tilslutning

- Kompakt tekstilboks med høj robusthed, ringe vægt, ringe volumen
- Bit-toppe (non impact) til manuelt og maskinbrug
- Holdefunktionen holder skruer sikkert på værktøjet
- Med værktøjsfinderen „Take it easy“: Farvemærkning efter størrelse
- Riflet kant på bageste del af toppene giver bedre tag ved manuelt brug
- Lang udførelse

8740 B HF 1 Zyklop bit-top-sæt indvendig sekskant, med holdefunktion, 3/8"-tilslutning

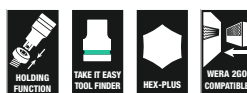



Code	EAN		
05003180001	4013288 195050		1
		○ 8740 B HF 1x 4,0x107,0; 1x 5,0x107,0; 1x 6,0x107,0; 1x 7,0x100,0; 1x 8,0x100,0; 1x 9,0x100,0; 1x 10,0x100,0	

8740 B HF Imperial 1 Zyklop bit-top-sæt indvendig sekskant, med holdefunktion, $\frac{3}{8}$ "-tilslutning

- Lang udførelse
- Tømmemål

8740 B HF Imperial 1 Zyklop bit-top-sæt indvendig sekskant, med holdefunktion, $\frac{3}{8}$ "-tilslutning



				
Code	EAN			
05003181001	4013288 195067			1
		 8740 B HF 1x $\frac{1}{8}$ "x107,0; 1x $\frac{5}{32}$ "x107,0; 1x $\frac{3}{16}$ "x107,0; 1x $\frac{7}{32}$ "x107,0; 1x $\frac{1}{4}$ "x107,0; 1x $\frac{5}{16}$ "x100,0; 1x $\frac{3}{8}$ "x100,0		

Belt B Imperial 1 Zyklop bit-top-sæt indvendig sekskant, med holdefunktion, $\frac{3}{8}$ "-tilslutning

Robust tekstilrem (belt) i typisk Wera design med 8 bittoppe samlet kompakt. En letgående drejemekanisme sørger for sikkert hold og let udtagning af toppene.



Med „Take it easy“ værktøjsfinder med farvemærkning efter størrelse – gør det let og hurtigt at finde det rigtige stykke værktøj. Inklusiv karabinhage til fastgørelse i bæltestropper eller lommer. Særligt korte, stabile bittoppe med Wera bit-teknologiens fordele.

Bittoppe med holdefunktion til særlig komfortabel skruring og nedsat fare for tab af skruen ved tilføring til arbejdsområdet. Med filtbagside og dobbelthæftende striber til let fastgørelse på f.eks. vægge, reoler, værktøjsvogne og Wera 2go værktøjstransportsystemet.

- Bittop-sæt i 8 dele på robust tekstilrem, $\frac{3}{8}$ "
- Bittoppe med Wera bit-teknologiens fordele
- Bittoppe med holdefunktion til skruer
- Letgående drejemekanisme til sikkert hold og let udtagning af værktøjet
- Egnet til fastgørelse på vægge, reoler, værktøjsvogne og Wera 2go systemet
- Tømmemål

Belt B Imperial 1 Zyklop bit-top-sæt indvendig sekskant, med holdefunktion, $\frac{3}{8}$ "-tilslutning



				
Code	EAN			
05003974001	4013288 194985			1
		 8740 B HF 1x $\frac{1}{8}$ "x35,0; 1x $\frac{3}{16}$ "x35,0; 1x $\frac{5}{32}$ "x35,0; 1x $\frac{3}{16}$ "x35,0; 1x $\frac{7}{32}$ "x35,0; 1x $\frac{1}{4}$ "x35,0; 1x $\frac{5}{16}$ "x38,5; 1x $\frac{3}{8}$ "x38,5		
		Belt B 0/8 1x 45,0x275,0		
		K30 1x 30,0x200,0		

Bicycle Set 8

Bittop-sæt i 7 dele med $\frac{3}{8}$ " tilslutning til typiske cykelopgaver. Bittoppe med 30 mm langt og ekstra slankt profilområde for bedre adgang i snævre arbejdsområder. Den ru kant letter manuel skruring uden at rutsje af.

Med Take it easy værktøjsfinder med farvemærkning efter størrelse - der gør det lettere og hurtigere at finde det rigtige værktøj.

- Bittoppe med holdefunktion til de mest gængse TORX® og Hex-skruer
- Holdefunktionen holder skruer sikkert på værktøjet
- Med værktøjsfinderen „Take it easy“: Farvemærkning efter størrelse
- Riflet kant på bageste del af toppene giver bedre tag ved manuelt brug
- I en robust foldetaske, der er let at tage med

Bicycle Set 8



Code	EAN				
05004176001	4013288 220622				1
		♻️	8767 B 1x TX 25x107,0; 1x TX 30x107,0		
		⦿	8740 B 1x 4,0x107,0; 1x 5,0x107,0; 1x 6,0x107,0; 1x 8,0x100,0; 1x 10,0x100,0		
			K120 1x 50,0x70,0		

8796 LB Zyklop-forlængerled „flexible-lock“ med drejebøsning, langt, $\frac{3}{8}$ "

- Til $\frac{3}{8}$ " firkant-topnøgleindsatser med kuglelås
- Flexible Lock-system til enten fastlåsning eller hurtigt skift af det påsatte værktøj
- Med friløbsbøsning til lynhurtig spænding og løsning af skruer og møtrikker

8796 LB Zyklop-forlængerled „flexible-lock“ med drejebøsning, langt, $\frac{3}{8}$ "



Code	EAN						
05003592001	4013288 121325	$\frac{3}{8}$ "	200,0				1

8796 SB Zyklop-forlængerled „flexible-lock“ med drejebøsning, kort, $\frac{3}{8}$ "

- Flexible Lock-system til enten fastlåsning eller hurtigt skift af det påsatte værktøj
- Til $\frac{3}{8}$ " firkant-topnøgleindsatser med kuglelås
- Med friløbsbøsning til lynhurtig spænding og løsning af skruer og møtrikker

8796 SB Zyklop-forlængerled „flexible-lock“ med drejebøsning, kort, $\frac{3}{8}$ "



Code	EAN						
05003591001	4013288 121318	$\frac{3}{8}$ "	125,0				1

794 LB Zyklop-forlængerled med drejebøsning, langt, 3/8"

Wera Zyklop forlængerled med drejebøsning med godt tag til lynhurtig spænding og løsning af skruer og møtrikker. Af matforkromet krom-vanadium.

794 LB Zyklop-forlængerled med drejebøsning, langt, 3/8"



Code	EAN	Ø	L					
05003583001	121288	3/8"	200,0					1

8794 SB Zyklop-forlængerled med drejebøsning, kort, 3/8"

Wera Zyklop forlængerled med drejebøsning med godt tag til lynhurtig spænding og løsning af skruer og møtrikker. Af matforkromet krom-vanadium.

8794 SB Zyklop-forlængerled med drejebøsning, kort, 3/8"



Code	EAN	Ø	L					
05003582001	121271	3/8"	125,0					1

8789 B Zyklop-T-greb, 3/8"

Wera Zyklop tværgreb til stor momentoverførsel. Til 3/8"-firkant-topnøgleindsatser med kuglelås. Med forskydelig tilslutning, derved mulighed for fleksibel brug. Af kvalitets matforkromet krom-vanadium.

8789 B Zyklop-T-greb, 3/8"



Code	EAN	Ø	L					
05003581001	121516	3/8"	165,0					3

8795 B Zyklop-kardanled, 3/8"

Wera Zyklop kardanled til 3/8"-firkant-topnøgleindsatser med kuglelås.

8795 B Zyklop-kardanled, 3/8"



Code	EAN	Ø	L					
05003585001	121523	3/8"	50,0					1

8794 B Zyklop-„Wobble“-forlængerled, 3/8"

„Wobble“-forlængerled til Wera Zyklop. Med krængningsvinkel på 15° i alle retninger. Derved garanteres hurtigt og præcist arbejde i skjulte og snævre montage-situationer.

8794 B Zyklop-„Wobble“-forlængerled, 3/8"



Code	EAN	Ø	L					
05003584001	121295	3/8"	76,0					1

8784 B1 Zyklop-forbindelsesled, 3/8"

- 3/8" Zyklop-forbindelsesled med hurtigsift til hurtigt bitskift

8784 B1 Zyklop-forbindelsesled, 3/8"



Code	EAN	Ø	L					
05003590001	121301	1/4"	3/8"	44,0				1

Belt B (tekstilrem), 8 dele, uden indhold



Code	EAN		
05003980001	4013288 195005		1
		Belt B 0/8 1x 45,0x275,0	
		K30 1x 30,0x200,0	

Belt B (tekstilrem), 9 dele, uden indhold



Code	EAN		
05003981001	4013288 195012		1
		Belt B 0/9 1x 45,0x310,0	
		K30 1x 30,0x200,0	

9601 Top-magnetliste, 3/8", tom

1 Top-magnetliste, tom. Til op til 10 topnøgleindsatser og/eller bittoppe med 3/8"-tilslutning.

Magnetlisten giver mulighed for midlertidig placering på metalliske overflader og har takket være Twist to unlock funktionen en sikker topaflysning og -udtagning.

- Magnetliste med sikker topplacering og alligevel let udtagning (Twist to unlock) til midlertidig fastgørelse på væg, reol eller værktøjsvogn
- Letgående drejemekanisme til sikkert hold og let udtagning af værktøjet
- Tom, til op til 10 toppe, 3/8"



9601 Top-magnetliste, 3/8", tom

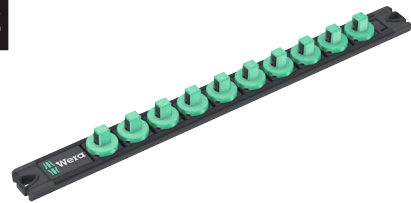

Code	EAN	mm	mm				
05136421001	4013288 223333	30,0	340,0				1

Zyklop Speed - Utrolig hurtig og utrolig fleksibel

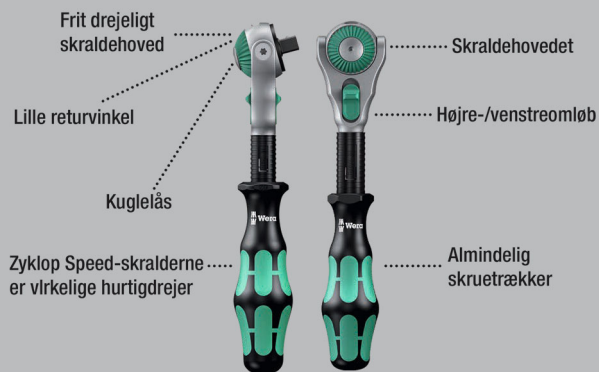

Utrolig kompakt sætsammensætning til meget værktøj på ringe plads. Fuldkommen ny skraldesæt-fornemmelse takket være ny slags tekstilboks med meget høj robusthed og lang levetid.

Kan placeres opretstående mhp. mere overskuelig lagring i værkstedsreolen. Yderligere overfladebeskyttelse via udvendig tekstilbeklædning. Ringe vægt og volumen letter mobiliteten.

Med værktøjsfinder „Take it easy“: Farvemærkning efter størrelse.

- Frit drejeligt skraldehoved med 5 definerede fikseringer
- Finfortanding med 72 tænder
- Lille returvinkel på kun 5 grader
- Drejebøsning til høj arbejdshastighed
- Med værktøjsfinder „Take it easy“: Farvemærkning efter størrelse
- Kompakt tekstilboks med høj robusthed, ringe vægt og volumen

8100 SC 6 Zyklop Speed-skraldesæt, 1/2"-tilslutning, metrisk



Code	EAN		
	4013288		
05004076001	173874		1
		8000 C 1x 1/2"x277,0	
		8790 HMC 1x 10,0x37,0; 1x 11,0x37,0; 1x 12,0x37,0; 1x 13,0x37,0; 1x 14,0x37,0; 1x 15,0x37,0; 1x 16,0x37,0; 1x 17,0x37,0; 1x 18,0x37,0; 1x 19,0x37,0	
		8794 LC 1x 1/2"x250,0	
		8794 C 1x 1/2"x52,0	
		8784 C2 1x 9/16"x1/2"x50,0	
		851/2 Z PH 1x PH 2x32; 1x PH 3x32	
		855/2 Z PZ 1x PZ 2x32; 1x PZ 3x32	
		867/2 Z TORX® 1x TX 20x35; 1x TX 25x35; 1x TX 30x35; 1x TX 40x35; 1x TX 45x35; 1x TX 50x35	
		840/2 Z 1x 5x30; 1x 6x30; 1x 8x30; 1x 10x30	

8100 SC 9 Zyklop Speed-skraldesæt, 1/2"-tilslutning, tommemål



Code	EAN			
05004079001	173997			1
		□	8000 C 1x 1/2"x277,0	
		●	8790 HMC 1x 3/8"x37,0; 1x 7/16"x37,0; 1x 1/2"x37,0; 1x 9/16"x37,0; 1x 19/32"x37,0; 1x 5/8"x37,0; 1x 11/16"x37,0; 1x 3/4"x37,0; 1x 25/32"x37,0; 1x 13/16"x37,0	
		□	8794 LC 1x 1/2"x250,0	
		□	8794 C 1x 1/2"x52,0	
		●	8784 C2 1x 5/16"x1/2"x50,0	
		+	851/2 Z PH 1x PH 2x32; 1x PH 3x32	
		+	855/2 Z PZ 1x PZ 2x32; 1x PZ 3x32	
		✦	867/2 Z TORX® 1x TX 20x35; 1x TX 25x35; 1x TX 30x35; 1x TX 40x35; 1x TX 45x35; 1x TX 50x35	
		○	840/2 Z 1x 7/32"x30; 1x 1/4"x30; 1x 5/16"x30; 1x 3/8"x30	

8100 SC 2 Zyklop Speed-skraldesæt, 1/2"-tilslutning, metrisk

- Sortiment i 37 dele i stabil metalkuffert

8100 SC 2 Zyklop Speed-skraldesæt, 1/2"-tilslutning, metrisk



Code	EAN			
05003645001	121189			1
		□	8000 C 1x 1/2"x277,0	
		●	8790 HMC 1x 10,0x37,0; 1x 11,0x37,0; 1x 12,0x37,0; 1x 13,0x37,0; 1x 14,0x37,0; 1x 15,0x37,0; 1x 16,0x37,0; 1x 17,0x37,0; 1x 18,0x37,0; 1x 19,0x37,0; 1x 20,0x37,0; 1x 21,0x37,0; 1x 22,0x37,0; 1x 24,0x37,0; 1x 27,0x40,0; 1x 30,0x42,0; 1x 32,0x42,0	
		□	8789 C 1x 1/2"x250,0	
		□	8794 C 1x 1/2"x52,0	
		□	8795 C 1x 1/2"x69,0	
		●	8784 C2 1x 5/16"x1/2"x50,0	
		□	8796 SC 1x 1/2"x125,0	
		□	8796 LC 1x 1/2"x250,0	
		+	851/2 Z PH 1x PH 3x32	
		+	855/2 Z PZ 1x PZ 3x32	
		✦	867/2 Z TORX® 1x TX 20x35; 1x TX 25x35; 1x TX 30x35; 1x TX 40x35; 1x TX 45x35; 1x TX 50x35; 1x TX 55x35	
		○	840/2 Z 1x 5x30; 1x 6x30; 1x 8x30; 1x 10x30	

8100 SC 4 Zyklop Speed-skraldesæt, 1/2"-tilslutning, tommemål

- Sortiment i 38 dele i stabil metalkuffert

8100 SC 4 Zyklop Speed-skraldesæt, 1/2"-tilslutning, tommemål



Code	EAN		
05003647001	121202		1
		<input type="checkbox"/> 8000 C 1x 1/2"x277,0	
		<input checked="" type="checkbox"/> 8790 HMC 1x 3/8"x37,0; 1x 7/16"x37,0; 1x 1/2"x37,0; 1x 9/16"x37,0; 1x 19/32"x37,0; 1x 5/8"x37,0; 1x 11/16"x37,0; 1x 3/4"x37,0; 1x 25/32"x37,0; 1x 13/16"x37,0; 1x 7/8"x37,0; 1x 15/16"x37,0; 1x 31/32"x37,0; 1x 1"x40,0; 1x 1 1/16"x40,0; 1x 1 1/8"x40,0; 1x 1 3/16"x42,0; 1x 1 1/4"x42,0	
		<input type="checkbox"/> 8789 C 1x 1/2"x250,0	
		<input checked="" type="checkbox"/> 8794 C 1x 1/2"x52,0	
		<input checked="" type="checkbox"/> 8795 C 1x 1/2"x69,0	
		<input checked="" type="checkbox"/> 8784 C2 1x 5/16"x1/2"x50,0	
		<input checked="" type="checkbox"/> 8796 SC 1x 1/2"x125,0	
		<input checked="" type="checkbox"/> 8796 LC 1x 1/2"x250,0	
		<input checked="" type="checkbox"/> 851/2 Z PH 1x PH 3x32	
		<input checked="" type="checkbox"/> 855/2 Z PZ 1x PZ 3x32	
		<input checked="" type="checkbox"/> 867/2 Z TORX® 1x TX 20x35; 1x TX 25x35; 1x TX 30x35; 1x TX 40x35; 1x TX 45x35; 1x TX 50x35; 1x TX 55x35	
		<input type="checkbox"/> 840/2 Z 1x 7/32"x30; 1x 1/4"x30; 1x 5/16"x30; 1x 3/8"x30	

8000 C Zyklop Speed-skralde med 1/2"-tilslutning

- Forener 5 skraldetyper i en skralde
- Svingmassekonstruktion og gribevenlig drejebøsning til meget høj arbejdshastighed
- Med frit drejeligt skraldehoved, tryknapudløser og venstre- /højreomskiftning
- Finfortandning, derfor lille returvinkel på 5°
- Kan også bruges som skruetrækker

8000 C Zyklop Speed-skralde med 1/2"-tilslutning



Code	EAN						
05003600001	121882	1/2"	277,0				1

8000 C SB Zyklop Speed-skralde med 1/2"-tilslutning



Code	EAN			
05073262001	128058	<input type="checkbox"/> 8000 C 1x 1/2"x277,0		3

Zyklop Hybrid - Større totallængde giver større kraftoverførsel.

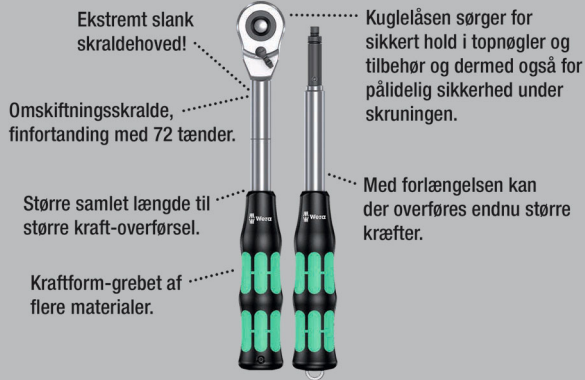

Zyklop Hybrid-skraldesæt, 1/2"-tilslutning, metrisk. Med skralden Zyklop Hybrid og Hybrid-grebsforlængelse.

- Omskifterknap til bekvemt retnings-skift
- Finfortanding med 72 tænder giver en returvinkel på kun 5°
- Kompakt tekstilboks med høj robusthed, ringe vægt og volumen
- Farvemærkning af toppe efter størrelse
- Letgående drejemekanisme til sikkert hold og let udtagning af værktøjet

8006 SC 1 Zyklop Hybrid-skraldesæt, 1/2"-tilslutning, metrisk

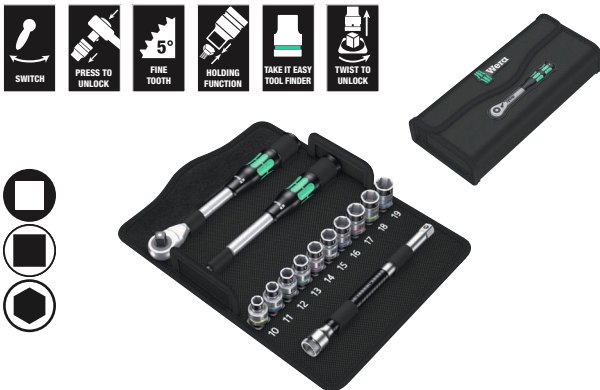

Code	EAN			
05004090001	4013288			1
	182159	8006 C	1x 1/2"x281,0	
		8797 C	1x 271,0	
		8794 LC	1x 1/2"x250,0	
		8790 HMC HF	1x 10,0x37,0; 1x 11,0x37,0; 1x 12,0x37,0; 1x 13,0x37,0; 1x 14,0x37,0; 1x 15,0x37,0; 1x 16,0x37,0; 1x 17,0x37,0; 1x 18,0x37,0; 1x 19,0x37,0	

Zyklop Hybrid Sæt

Zyklop Hybrid-skraldesæt, 1/2"-tilslutning, metrisk. Med skralden Zyklop Hybrid, Hybrid-grebsforlængelse, forlængerled og 10 toppe

- Zyklop Hybrid skralde med stor samlet længde (vægtstangeffekt) og slankt skraldehoved
- Finfortanding med 72 tænder giver en returvinkel på kun 5°
- Forlængerled med udløsningsstift

Zyklop Hybrid Sæt

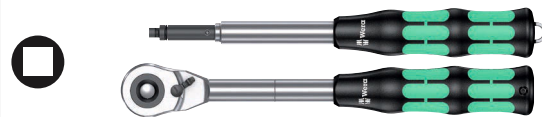

Code	EAN			
05004095001	4013288			1
	184320	8006 C	1x 1/2"x281,0	
		8797 C	1x 271,0	

8006 C Zyklop Hybrid-skralde med omskiftergreb med 1/2"-tilslutning

Zyklop Hybrid-skralde med omskifterknap med 1/2"-tilslutning, ringe vægt, ergonomisk Kraftform greb slank hovedgeometri, lang arm og med forlængelsesmulighed.

8006 C Zyklop Hybrid-skralde med omskiftergreb med 1/2"-tilslutning

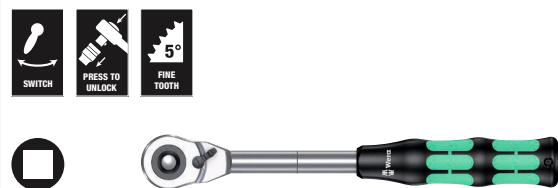

Code	EAN						
05003780001	4013288		mm	mm	mm		3
	184214	1/2"	281,0	34	37		

8797 C Zyklop Hybrid forlængerled

- Kan bruges med Zyklop Hybrid 8006 C
- Til forøgelse af det overførte moment
- Flerkomponent Kraftform greb for optimal tryk- og trækbelastning
- Med udløsningsstift
- Klinge af hårdt og slidstærkt forædlet krom-molybdæn-stål

8797 C Zyklop Hybrid forlængerled



	EAN	⌀	ℓ						
Code	4013288	mm	mm						
05003781001	183200	271,0	134,0						1

Zyklop Metal. Med gennemstiksfirkant.



Utrolig kompakt sætsammensætning til meget værktøj på ringe plads. Fuldkommen ny skraldesæt-fornemmelse takket være ny slags tekstilboks med meget høj robusthed og lang levetid. Kan placeres opretstående mhp. mere overskuelig lagring i værktøjsreolen.

Yderligere overfladebeskyttelse via udvendig tekstilbeklædning. Ringe vægt og volumen letter mobiliteten. Med værktøjsfinder "Take it easy": Farvemærkning efter størrelse.

- Ekstrem slank skralde med lang arm
- Returvinkel på kun 4.7 grader
- Blød omskiftning af den utabelige gennemstiksfirkant
- „Take it easy“ værktøjsfinder

8100 SC 7 Zyklop Metal-skraldesæt, gennemstiksfirkant, 1/2"-tilslutning, metrisk



Code	EAN		
05004077001	173942		1
		<ul style="list-style-type: none"> 8003 C 1x 1/2"x281,0 8790 HMC 1x 10,0x37,0; 1x 11,0x37,0; 1x 12,0x37,0; 1x 13,0x37,0; 1x 14,0x37,0; 1x 15,0x37,0; 1x 16,0x37,0; 1x 17,0x37,0; 1x 18,0x37,0; 1x 19,0x37,0 8794 LC 1x 1/2"x250,0 8794 C 1x 1/2"x52,0 8784 C2 1x 9/16"x1/2"x50,0 851/2 Z PH 1x PH 2x32; 1x PH 3x32 867/2 Z TORX® 1x TX 20x35; 1x TX 25x35; 1x TX 27x35; 1x TX 30x35; 1x TX 40x35; 1x TX 45x35; 1x TX 50x35; 1x TX 55x35 840/2 Z 1x 5x30; 1x 6x30; 1x 8x30; 1x 10x30 	

8100 SC 10 Zyklop Metal-skraldesæt, gennemstiksfirkant, 1/2"-tilslutning, tommemål



Code	EAN			
05004080001	4013288 173966			1
		□	8003 C 1x 1/2"x281,0	
		●	8790 HMC 1x 3/8"x37,0; 1x 7/16"x37,0; 1x 1/2"x37,0; 1x 9/16"x37,0; 1x 19/32"x37,0; 1x 5/8"x37,0; 1x 11/16"x37,0; 1x 3/4"x37,0; 1x 25/32"x37,0; 1x 13/16"x37,0	
		◻	8794 LC 1x 1/2"x250,0	
		◻	8794 C 1x 1/2"x52,0	
		●	8784 C2 1x 5/16"x1/2"x50,0	
		+	851/2 Z PH 1x PH 2x32; 1x PH 3x32	
		+	867/2 Z TORX® 1x TX 20x35; 1x TX 25x35; 1x TX 27x35; 1x TX 30x35; 1x TX 40x35; 1x TX 45x35; 1x TX 50x35; 1x TX 55x35	
		○	840/2 Z 1x 7/32"x30; 1x 1/4"x30; 1x 5/16"x30; 1x 3/8"x30	

8003 C Zyklop Metal-skralde med gennemstiksfirkant med 1/2"-tilslutning

- Ekstremt slank. Lang arm. Smedet helmetalskralde af krom-molybdæn.
- Via dobbeltklikkonstruktionen bliver 38 robuste tænder til en 76-fintanded inddeling, der muliggør en returvinkel på kun 4,7°.
- Blød omskiftning af den ubetalelige gennemstiksfirkant

8003 C Zyklop Metal-skralde med gennemstiksfirkant med 1/2"-tilslutning



Code	EAN	□	mm	mm	mm	
05004063001	4013288 174055	1/2"	281,0	36	37	3

Zyklop Metal. Med omskiftergreb.



Utrolig kompakt sætsammensætning til meget værktøj på ringe plads. Fuldkommen ny skraldesæt-fornemmelse takket være ny slags tekstilbokse med meget høj robusthed og lang levetid. Kan placeres opretstående mhp. mere overskuelig lagring i værkstedsreolen.

Yderligere overfladebeskyttelse via udvendig tekstilbeklædning. Ringe vægt og volumen letter mobiliteten. Med værktøjsfinderen „Take it easy“: Farvemærkning efter størrelse.

- Bekvem retningsskift takket være omskifterknap
- Ekstremt slank skralde med lang arm
- Returvinkel på kun 5 grader

8100 SC 8 Zyklop Metal-skraldesæt, omskiftergreb, 1/2"-tilslutning, metrisk



Code	EAN			
05004078001	4013288 173881			1
		□	8004 C 1x 1/2"x281,0	
		●	8790 HMC 1x 10,0x37,0; 1x 11,0x37,0; 1x 12,0x37,0; 1x 13,0x37,0; 1x 14,0x37,0; 1x 15,0x37,0; 1x 16,0x37,0; 1x 17,0x37,0; 1x 18,0x37,0; 1x 19,0x37,0	
		◻	8794 LC 1x 1/2"x250,0	
		◻	8794 C 1x 1/2"x52,0	
		●	8784 C2 1x 5/16"x1/2"x50,0	
		+	851/2 Z PH 1x PH 2x32; 1x PH 3x32	
		+	867/2 Z TORX® 1x TX 20x35; 1x TX 25x35; 1x TX 27x35; 1x TX 30x35; 1x TX 40x35; 1x TX 45x35; 1x TX 50x35; 1x TX 55x35	
		○	840/2 Z 1x 5x30; 1x 6x30; 1x 8x30; 1x 10x30	

8100 SC 11 Zyklus Metal-skraldesæt, omskiftergreb, 1/2"-tilslutning, tommemål



Code	EAN				
05004081001	173973				1
		8004 C	1x 1/2"x281,0		
		8790 HMC	1x 3/8"x37,0; 1x 7/16"x37,0; 1x 1/2"x37,0; 1x 9/16"x37,0; 1x 19/32"x37,0; 1x 5/8"x37,0; 1x 11/16"x37,0; 1x 3/4"x37,0; 1x 25/32"x37,0; 1x 13/16"x37,0		
		8794 LC	1x 1/2"x250,0		
		8794 C	1x 1/2"x52,0		
		8784 C2	1x 5/16"x1/2"x50,0		
		851/2 Z PH	1x PH 2x32; 1x PH 3x32		
		867/2 Z TORX®	1x TX 20x35; 1x TX 25x35; 1x TX 27x35; 1x TX 30x35; 1x TX 40x35; 1x TX 45x35; 1x TX 50x35; 1x TX 55x35		
		840/2 Z	1x 7/32"x30; 1x 1/4"x30; 1x 5/16"x30; 1x 3/8"x30		

8004 C Zyklus Metal-skralde med omskiftergreb med 1/2"-tilslutning

- Bekvem retningsskift takket være omskifterknap
- Ekstrem slank skralde med lang arm
- Returvinkel på kun 5 grader
- Sikker topfiksering

8004 C Zyklus Metal-skralde med omskiftergreb med 1/2"-tilslutning



Code	EAN		mm	mm	mm	
05004064001	174062	1/2"	281,0	34	37	3

8790 C Impaktor topnøgleindsats med 1/2"-tilslutning

Impaktor-topnøgleindsats til brug med elektro- eller trykluft-slagskruemaskiner med 12,5 mm = 1/2" tilslutning. Impaktor-teknologien sørger for en holdbarhed over gennemsnittet også ved ekstreme krav.

Med Take it easy værktøjsfinder med farvemærkning efter størrelse – der gør det lettere og hurtigere at finde det rigtige stykke værktøj. Med sekskantsprofil og not med boring.

Sekskantsprofilen giver mulighed for overførsel af store kræfter og belaster kanterne på møtrikken hhv. skruehovedet mindre end en tolvkantsprofil. Til skruer og møtrikker med udvendig sekskant.

- Til brug med elektriske eller trykluftdrevne slagskruemaskiner med 12,5 mm = 1/2" tilslutning
- Impaktor-teknologi til udholdenhed over gennemsnittet
- Sekskantsprofil muliggør præcis og profilskånende skrueving med stor kraftoverførsel
- Med værktøjsfinder Take it easy: Farvemærkning efter størrelse
- Med tværboring og ringnot til fastgøring af låsestift og låsering på maskindrevet værktøj

8790 C Impaktor topnøgleindsats med 1/2"-tilslutning



Code	EAN		mm	mm	mm	mm	
05004570001	210012		13,0	38,0	21,0	24,0	1
05004571001	210029		14,0	38,0	22,0	24,0	1
05004572001	210036		15,0	38,0	24,0	24,0	1
05004573001	210043		16,0	38,0	24,0	24,0	1
05004574001	210050		17,0	38,0	26,0	26,0	1
05004575001	210067		18,0	38,0	28,0	28,0	1
05004576001	210074		19,0	38,0	28,0	28,0	1
05004577001	210081		20,0	38,0	26,0	30,0	1
05004578001	210098		21,0	38,0	26,0	30,0	1

Belt C Impaktor 1 topnøgleindsats-sæt, 1/2"-tilslutning

Robust tekstilrem (Belt) i typisk Wera design med 9 Impaktor-topnøgleindsatser samlet kompakt. En letgående drejemekanisme sørger for sikkert hold og let udtagning af toppene. Inklusiv karabinhage til fastgøring i bæltestroppe eller lommer.

Med filtbagside og dobbelthæftende striber til let fastgøring på f.eks. væg, reol, værktøjsvogn og Wera 2go værktøjstransportsystemet. Impaktor-toppe til brug med elektriske eller trykluftdrevne slagskruemaskiner med 12,5 mm = 1/2" tilslutning.

Impaktor-teknologien sørger for en holdbarhed over gennemsnittet også ved ekstreme krav. Med Take it easy værktøjsfinder med farvemærkning efter størrelse – der gør det lettere og hurtigere at finde det rigtige stykke værktøj.

Med sekskantsprofil og not med boring. Sekskantsprofilen giver mulighed for overførsel af store kræfter og belaster kanterne på møtrikken hhv. skruehovedet mindre end en tolvkantsprofil. Til skruer og møtrikker med udvendig sekskant.

- Top-sæt i 9 dele på robust tekstilrem, 1/2"
- Letgående drejemekanisme til sikkert hold og let udtagning af værktøjet
- Særligt egnet til brug med almindelige impakt-/slagskruemaskiner
- Med værktøjsfinderen Take it easy: Farvemærkning efter størrelse
- Egnet til fastgørelse på vægge, reoler, værktøjsvogne og Wera 2go systemet

Belt C Impaktor 1 topnøgleindsats-sæt, 1/2"-tilslutning



Code	EAN		
05004580001	210104		1
		● 8790 C Impaktor 1x 13,0x38,0; 1x 14,0x38,0; 1x 15,0x38,0; 1x 16,0x38,0; 1x 17,0x38,0; 1x 18,0x38,0; 1x 19,0x38,0; 1x 20,0x38,0; 1x 21,0x38,0	
		Belt C Impaktor 0/9 1x 71,0x210,0	
		K30 1x 30,0x200,0	

Top-magnetliste C Impaktor 1 topnøgleindsats-sæt, 1/2"-tilslutning

Top-magnetliste med 9 Impaktor topnøgler til brug med el- eller trykluftdrevne slagskruemaskiner med 12,5 mm = 1/2" tilslutning. Impaktor-teknologien sørger for en holdbarhed over gennemsnittet også ved ekstreme krav.

Den anvendte sekskantsprofil giver mulighed for en stor kraftoverførsel ved samtidig præcision og skåning af profilen.

Med Take it easy værktøjsfinder med farvemærkning efter størrelse - gør det lettere og hurtigere at finde det rigtige stykke værktøj.

Magnetlisten giver mulighed for midlertidig placering på metalliske overflader og har takket være Twist to unlock funktionen over en sikker topafslåsning og -udtagning.

- Top-sæt i 9 dele på top-magnetliste, 1/2"
- Til brug med elektriske eller trykluftdrevne slagskruemaskiner med 12,5 mm = 1/2" tilslutning
- Impaktor-teknologi til udholdenhed over gennemsnittet
- Sekskantsprofil muliggør præcis og profilskånende skruring med stor kraftoverførsel
- Med tværboring og ringnot til fastgøring af låsestift og låsering på maskindrevet værktøj

Top-magnetliste C Impaktor 1 topnøgleindsats-sæt, 1/2"-tilslutning



Code	EAN		
05005490001	223289		1
		● 8790 C Impaktor 1x 13,0x38,0; 1x 14,0x38,0; 1x 15,0x38,0; 1x 16,0x38,0; 1x 17,0x38,0; 1x 18,0x38,0; 1x 19,0x38,0; 1x 20,0x38,0; 1x 21,0x38,0	
		9602 1x 30,0x370,0	

8790 C Impaktor Deep topnøgleindsats med 1/2"-tilslutning

Lang Impaktor-topnøgleindsats til brug med el- eller trykluft-slagskruemaskiner med 12,5 mm = 1/2" tilslutning. Også til brug ved dybtliggende skrueforbindelser og udstående gevindstænger. Impaktor-teknologien sørger for en holdbarhed over gennemsnittet også ved ekstreme krav.

Med Take it easy værktøjsfinder med farvemærkning efter størrelse – gør det lettere og hurtigere at finde det værktøj, som du har brug for. Med sekskantsprofil og not med boring.

Sekskantsprofilen giver mulighed for overførsel af store kræfter og belaster møtrikkens hhv. skruehovedets kanter mindre end en tolvkantsprofil. Til skruer og møtrikker med udvendig sekskant.

- Robuste Impaktor-topnøgleindsatser til ekstremt høje krav; til brug med el- eller trykluft-slagskruemaskiner med 12,5 mm = 1/2" tilslutning
- Lang topnøgle til dybtliggende skrueforbindelser, også egnet til passende, udstående gevindstænger under snævre montageforhold
- Med tværboring og ringnot til fastgøring af låsestift og låsering på maskindrevet værktøj

8790 C Impaktor Deep topnøgleindsats med 1/2"-tilslutning



Code	EAN		mm	mm	mm	mm	
05004830001	221926		13,0	83,0	21,0	24,0	1
05004831001	221933		14,0	83,0	22,0	24,0	1
05004832001	221940		15,0	83,0	24,0	24,0	1
05004833001	221957		16,0	83,0	24,0	24,0	1
05004834001	221964		17,0	83,0	26,0	26,0	1
05004835001	221995		18,0	83,0	28,0	28,0	1
05004836001	222008		19,0	83,0	28,0	28,0	1
05004837001	222015		21,0	83,0	30,0	27,0	1
05004838001	222107		22,0	83,0	32,0	28,0	1
05004839001	222114		24,0	83,0	34,0	30,0	1
05004840001	222121		27,0	83,0	38,0	33,0	1

8790 C Impaktor Deep Set 1

Sæt med 11 Impaktor Deep topnøgler til brug med elektrisk eller med trykluft drevne slagskruetrækkere med 12,5 mm = 1/2" tilslutning. Lang udførelse til dybtliggende skrueforbindelser og udstående gevindstænger. Impaktor-teknologien sørger for en holdbarhed over gennemsnittet også ved ekstreme krav. Den anvendte sekskantsprofil giver mulighed for en stor kraftoverførsel ved samtidig præcision og skåning af profilen.

Med „Take it easy“ værktøjsfinder med farvemærkning efter størrelse - der gør det lettere og hurtigere at finde det rigtige stykke værktøj.

- Lange 1/2" topnøgler til dybtliggende skrueforbindelser under snævre montageforhold og udstående gevindstænger
- Til brug med elektriske eller trykluftdrevne slagskruemaskiner med 12,5 mm = 1/2" tilslutning
- Impaktor-teknologi til udholdenhed over gennemsnittet
- Sekskantsprofil muliggør præcis og profilskånende skrueforbindelse med stor kraftoverførsel
- Med tværboring og ringnot til fastgøring af låsestift og låsering på maskindrevet værktøj
- Med værktøjsfinderen „Take it easy“: Farvemærkning efter størrelse
- I robust tekstilboks

8790 C Impaktor Deep Set 1

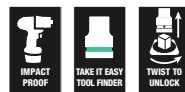

Code	EAN		
05004841001	224088		1
		8790 C Impaktor Deep 1x 13,0x83,0; 1x 14,0x83,0; 1x 15,0x83,0; 1x 16,0x83,0; 1x 17,0x83,0; 1x 18,0x83,0; 1x 19,0x83,0; 1x 21,0x83,0; 1x 22,0x83,0; 1x 24,0x83,0; 1x 27,0x83,0	

8790 HMC Zyklop-topnøgleindsats med 1/2"-tilslutning

- 1/2" tomme Zyklop-topnøgleindsats
- Til manuelt og maskinbrug (non impact)
- Riflet kant på den bageste del giver bedre greb ved manuelt brug
- Med kuglefangrille
- Med værktøjsfinderen „Take it easy“: Farvemærkning efter størrelse

8790 HMC Zyklop-topnøgleindsats med 1/2"-tilslutning



Code	EAN		mm	mm	mm	mm	mm	
05003601001	120618		10,0	37,0	15,5	24,0	1	
05003602001	120625		11,0	37,0	16,5	24,0	1	
05003603001	120656		12,0	37,0	17,5	24,0	1	
05003604001	120663		13,0	37,0	19,0	24,0	1	
05003605001	120670		14,0	37,0	20,0	24,0	1	
05003606001	120687		15,0	37,0	21,0	24,0	1	
05003607001	120694		16,0	37,0	22,5	24,0	1	
05003608001	120700		17,0	37,0	24,0	26,0	1	
05003609001	120717		18,0	37,0	25,0	26,0	1	
05003610001	120724		19,0	37,0	26,5	26,0	1	
05003611001	120731		20,0	37,0	28,0	26,0	1	
05003612001	120748		21,0	37,0	29,0	26,0	1	
05003613001	120755		22,0	37,0	30,5	26,0	1	
05003614001	120762		24,0	37,0	33,0	28,0	1	
05003615001	120779		27,0	40,0	36,5	32,0	1	
05003616001	120786		30,0	42,0	40,0	34,0	1	
05003617001	120793		32,0	42,0	42,0	36,0	1	
05003618001	120809			37,0	15,5	24,0	1	3/8"
05003619001	120816			37,0	16,5	24,0	1	7/16"
05003620001	120823			37,0	19,0	24,0	1	1/2"
05003621001	120830			37,0	20,0	24,0	1	9/16"
05003622001	120847			37,0	21,0	24,0	1	19/32"
05003623001	120854			37,0	22,5	24,0	1	5/8"
05003624001	120861			37,0	25,5	26,0	1	11/16"
05003625001	120878			37,0	26,5	26,0	1	3/4"
05003626001	120885			37,0	28,0	26,0	1	25/32"
05003627001	120892			37,0	29,0	26,0	1	13/16"
05003628001	120908			37,0	30,5	26,0	1	7/8"
05003629001	120915			37,0	33,0	28,0	1	15/16"
05003630001	120922			37,0	33,0	28,0	1	31/32"
05003631001	120939			40,0	36,5	32,0	1	1"
05003632001	120946			40,0	36,5	32,0	1	1 1/16"
05003633001	120953			40,0	40,0	34,0	1	1 1/8"
05003634001	120960			42,0	40,0	34,0	1	1 3/16"
05003635001	120977			42,0	42,0	36,0	1	1 1/4"

8790 HMC HF Zyklop topnøgleindsats med 1/2"-tilslutning med holdefunktion

- Top (non impact) til manuel eller maskinbrug
- Holdefunktionen holder skruer sikkert på værktøjet
- Med værktøjsfinderen „Take it easy“: Farvemærkning efter størrelse
- Krom-vanadium, matforkromet
- Med kuglefangrille, riflet kant på bageste del giver bedre tag

8790 HMC HF Zyklop topnøgleindsats med 1/2"-tilslutning med holdefunktion



Code	EAN		mm	mm	mm	mm	mm	mm	
05003730001	180957		10,0	37,0	17,8	23,5	10,4	1	
05003731001	180964		11,0	37,0	18,8	23,5	10,4	1	
05003732001	180971		12,0	37,0	20,4	23,5	11,4	1	
05003733001	181022		13,0	37,0	21,4	23,5	11,4	1	
05003734001	181039		14,0	37,0	22,6	23,5	11,4	1	
05003735001	181046		15,0	37,0	23,6	23,5	12,0	1	
05003736001	181053		16,0	37,0	25,0	23,5	12,0	1	
05003737001	181060		17,0	37,0	26,8	23,5	12,5	1	
05003738001	181077		18,0	37,0	28,0	23,5	12,5	1	
05003739001	181084		19,0	37,0	29,2	23,5	14,0	1	

Belt C 1 Zyklop topnøgleindsats-sæt, med holdefunktion, 1/2"-tilslutning

Robust tekstilrem (belt) i typisk Wera design med 6 toppe plus værktøj til møtrikudtagelse samlet kompakt.

En letgående drejemekanisme sørger for sikkert hold og let udtagning af toppene.

Med „Take it easy“ værktøjsfinder med farvemærkning efter størrelse – gør det lettere og hurtigere at finde det rigtige stykke værktøj. Inklusiv karabinhage til fastgørelse i bæltestropper eller lommer.

Toppe med holdefunktion til særlig komfortabel skruring med nedsat fare for tab af skruen ved tilføring til arbejdsområdet. Med filtbagside og dobbelthæftende striber til let fastgørelse på f.eks. vægge, reoler, værktøjsvogne og Wera 2go værktøjstransportsystemet.

- Bittop-sæt i 7 dele på robust tekstilrem, 1/2"
- Toppe med holdefunktion til skruer/møtrikker
- Letgående drejemekanisme til sikkert hold og let udtagning af værktøjet
- Med værktøjsfinderen „Take it easy“: Farvemærkning efter størrelse
- Egnet til fastgørelse på vægge, reoler, værktøjsvogne og Wera 2go systemet

Belt C 1 Zyklop topnøgleindsats-sæt, med holdefunktion, 1/2"-tilslutning



Code	EAN		
05003995001	204400		1
		8790 HMC HF 1x 10,0x37,0; 1x 13,0x37,0; 1x 15,0x37,0; 1x 16,0x37,0; 1x 17,0x37,0	
		ME1 1x 14,0x43,0	
		Belt C 0/6 1x 45,0x275,0	
		K30 1x 30,0x200,0	

Top-magnetliste C Imperial 1 Zyklop topnøgleindsats-sæt, 1/2"-tilslutning, tommemål

Top-magnetliste med 9 hånd- og maskintopnøgle-indsatser (non-impact), 1/2". En letgående drejemekanisme sørger for sikker hold i og let udtagning af toppene.

Med Take it easy værktøjsfinder med farvemærkning efter størrelse - gør det lettere og hurtigere at finde det rigtige stykke værktøj.

Magnetlisten giver mulighed for midlertidig placering på metalliske overflader og har takket være Twist to unlock funktionen over en sikker topafblåsning og -udtagning.

- Top-sæt i 9 dele på top-magnetliste, 1/2"
- Magnetliste med sikker topplacering og alligevel let udtagning (Twist to unlock) til midlertidig fastgørelse på væg, reol eller værktøjsvogn
- Letgående drejemekanisme til sikkert hold og let udtagning af værktøjet
- Med værktøjsfinderen „Take it easy“: Farvemærkning efter størrelse

Top-magnetliste C Imperial 1 Zyklop topnøgleindsats-sæt, 1/2"-tilslutning, tommemål



Code	EAN		
05005480001	223296		1
		8790 HMC 1x 3/8"x37,0; 1x 7/16"x37,0; 1x 1/2"x37,0; 1x 9/16"x37,0; 1x 5/8"x37,0; 1x 11/16"x37,0; 1x 3/4"x37,0; 1x 7/8"x37,0; 1x 1"x40,0	
		9602 1x 30,0x370,0	

8790 HMC HF 1 Zyklop topnøgleindsats-sæt, med holdefunktion

Topnøgleindsats-sæt, med holdefunktion til særlig bekvem skruring med nedsat fare for tab af skruen ved tilføring til arbejdsområdet.

- Kompakt tekstilboks med høj robusthed, ringe vægt, ringe volumen
- Bit-toppe (non impact) til manuelt og maskinbrug
- Holdefunktionen holder skruer sikkert på værktøjet
- Med værktøjsfinder „Take it easy“: Farvemærkning efter størrelse
- Riflet kant på bageste del af toppene giver bedre tag ved manuelt brug

8790 HMC HF 1 Zyklop topnøgleindsats-sæt, med holdefunktion



Code	EAN		
05004203001	184238		1
		8790 HMC HF 1x 10,0x37,0; 1x 11,0x37,0; 1x 12,0x37,0; 1x 13,0x37,0; 1x 14,0x37,0; 1x 15,0x37,0; 1x 16,0x37,0; 1x 17,0x37,0; 1x 18,0x37,0; 1x 19,0x37,0	

8790 C Wheel Impaktor Topnøgleindsats med 1/2"-tilslutning

Impaktor-topnøgleindsats, 1/2", til brug på slagskruemaskiner; med drejelig og fritgående plastikkbklædning til højere arbejds-hastighed, bedre føring ved skruring og yderligere beskyttelse af fælgen.

- Til brug med el- eller trykluft-slagskruemaskiner med 12,5 mm = 1/2" tilslutning
- Robust Impaktor-udførelse til ekstremt høje krav
- Sekskantsprofil muliggør præcis og profilskånende skruring med stor kraftoverførsel
- Med værktøjsfinder „Take it easy“: Farvemærkning efter størrelse

8790 C Wheel Impaktor Topnøgleindsats med 1/2"-tilslutning



	EAN					
Code	4013288		mm	mm	mm	
05004590001	210739		17,0	85,0	30,0	1
05004591001	210746		19,0	85,0	30,0	1
05004592001	210753		21,0	85,0	32,0	1

Wheel Impaktor C Set 1 Topnøgleindsats-sæt, 1/2"-tilslutning

3 Impaktor-topnøgleindsatser 1/2", til brug med slagskruemaskiner; med drejelig og fritgående plastikbeklædning til højere arbejdshastighed og yderligere fælgbeskyttelse. Plastikindsats indeni til beskyttelse af hjulboltenes overflade.

Wheel Impaktor C Set 1 Topnøgleindsats-sæt, 1/2"-tilslutning



Code		EAN		
05004595001		4013288		
210760				1
		8790 C Wheel Impaktor		
		1x 17,0x85,0x30,0; 1x 19,0x85,0x30,0;		
		1x 21,0x85,0x32,0		

8790 HMC Deep topnøgleindsats med 1/2"-tilslutning

Lang 1/2" hånd- og maskintopnøgleindsats (ISO 2725-afsnit 3) med rille til kuglelås; til skruer og møtrikker med udvendig sekskant. Til hånd- og maskinbrug (non-impact) også ved dybtliggende skrueopgaver og udstående gevindstænger.

Med Take it easy værktøjsfinder med farvemærkning efter størrelse – gør det lettere og hurtigere at finde det rigtige stykke værktøj. Er let at få fat på også med olierede hænder. Sekskantsprofilen giver mulighed for overførsel af store kræfter og belaster kanterne på møtrikken hhv. skruehovedet mindre end en tolvkantsprofil.

Finfortandede skraller gør det med deres lille returvinkel derudover også overflødigt at bruge en tolvkantsprofil under snævre pladsforhold.

- Lang topnøgle til dybtliggende skrueforbindelser og også udstående gevindstænger under snævre pladsforhold
- Sekskantsprofil muliggør præcis skruring med stor kraftoverførsel og skåner samtidig profilen
- Riflet kant på den bageste del giver bedre greb ved manuelt brug
- Af matforkromet chrom-vanadium

8790 HMC Deep topnøgleindsats med 1/2"-tilslutning



Code	EAN		mm	mm	mm	mm	
05004550001	210562		10,0	83,0	15,5	21,8	1
05004551001	210579		11,0	83,0	16,7	22,0	1
05004552001	210586		12,0	83,0	18,0	22,0	1
05004553001	210593		13,0	83,0	19,2	22,0	1
05004554001	210609		14,0	83,0	20,5	22,0	1
05004555001	210616		15,0	83,0	22,0	20,7	1
05004556001	210623		16,0	83,0	22,0	20,7	1
05004557001	210630		17,0	83,0	24,0	22,2	1
05004558001	210647		18,0	83,0	26,0	23,2	1
05004559001	210654		19,0	83,0	26,0	23,2	1
05004560001	210661		20,0	83,0	28,0	25,2	1
05004561001	210678		21,0	83,0	28,0	25,2	1
05004562001	210685		22,0	83,0	30,0	27,2	1
05004563001	210692		24,0	83,0	32,0	28,2	1

Belt C Deep 1 topnøgleindsats-sæt, 1/2"-tilslutning

- Top-sæt i 6 dele på robust tekstilrem, 1/2"
- Letgående drejemekanisme til sikkert hold og let udtagning af værktøjet
- Lange 1/2" topnøgler til dybtliggende skrueforbindelser under snævre montageforhold og udstående gevindstænger
- Sekskantsprofil muliggør præcis og profilskånende skruring med stor kraftoverførsel
- Med værktøjsfinderen „Take it easy“: Farvemærkning efter størrelse

Belt C Deep 1 topnøgleindsats-sæt, 1/2"-tilslutning

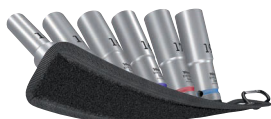

Code	EAN		
05004565001	4013288 210708		1
		● 8790 HMC Deep 1x 10,0x83,0; 1x 13,0x83,0; 1x 15,0x83,0; 1x 16,0x83,0; 1x 17,0x83,0; 1x 19,0x83,0	
		Belt C 0/6 1x 45,0x275,0	
		K30 1x 30,0x200,0	

Top-magnetliste C Deep 1 topnøgleindsats-sæt, 1/2"-tilslutning

Top-magnetliste med 6 lange hånd- og maskintopnøgle-indsatser (non-impact), 1/2". En letgående drejemekanisme sørger for sikker hold i og let udtagning af toppene.

Lange 1/2" hånd- og maskintopnøgle-indsatser (ISO 2725-del 3) fra Wera til brug i hånd- og maskindrift (non impact) også ved dybtliggende skrueforbindelser og udragende gevindstænger.

Med Take it easy værktøjsfinder med farvemærkning efter størrelse - gør det lettere og hurtigere at finde det rigtige stykke værktøj.

God og let at gribe om også med olierede hænder. Med sekskantsprofil og kuglelåserille. Sekskantsprofilen giver mulighed for overførsel af store kræfter og belaster kanterne af skruemøtrikker hhv. skruehoveder mindre end en tolvkantsprofil.

Finfortandede skralder overflødigder derudover via deres lille returvinkel brugen af en tolvkantsprofil også under snævre forhold. Til skruer og møtrikker med udvendig sekskant.

Magnetlisten giver mulighed for midlertidig placering på metalliske overflader og har takket være Twist to unlock funktionen over en sikker topafslåsning og -udtagning.

- Top-sæt i 6 dele på top-magnetliste, 1/2"
- Magnetliste med sikker topplacering og alligevel let udtagning (Twist to unlock) til midlertidig fastgørelse på væg, reol eller værktøjsvogn
- Letgående drejemekanisme til sikkert hold og let udtagning af værktøjet
- Lange 1/2" topnøgler til dybtliggende skrueforbindelser under snævre montageforhold og udstående gevindstænger
- Sekskantsprofil muliggør præcis og profilskånende skruring med stor kraftoverførsel

Top-magnetliste C Deep 1 topnøgleindsats-sæt, 1/2"-tilslutning



Code	EAN		
05005470001	4013288 223272		1
		● 8790 HMC Deep 1x 10,0x83,0; 1x 13,0x83,0; 1x 15,0x83,0; 1x 16,0x83,0; 1x 17,0x83,0; 1x 19,0x83,0	
		9602 1x 30,0x370,0	

8767 C HF TORX® Zyklop bit-top med 1/2"-tilslutning med holdefunktion

- Bit-top (non impact) til manuel eller maskinbrug
- Holdefunktionen holder skruer sikkert på værktøjet
- Med værktøjsfinderens „Take it easy“: Farvemærkning efter størrelse
- Riflet kant på den bageste ende giver bedre tag ved manuelt brug
- Krom-vanadium, matforkromet

8767 C HF TORX® Zyklop bit-top med 1/2"-tilslutning med holdefunktion

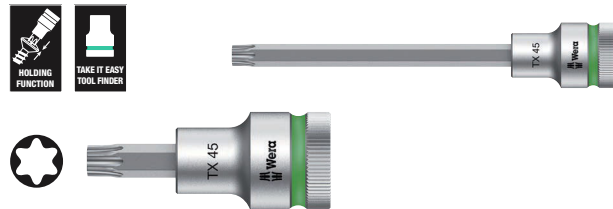

	EAN							
Code	4013288		mm	mm	mm	mm		
05003830001	183316		TX 20	60,0	16,4	23,5	21,5	1
05003850001	183545		TX 20	140,0	16,4	23,5	101,5	1
05003831001	183323		TX 25	60,0	16,4	23,5	21,5	1
05003851001	183552		TX 25	140,0	16,4	23,5	101,5	1
05003832001	183330		TX 27	60,0	16,4	23,5	21,5	1
05003852001	183569		TX 27	140,0	16,4	23,5	101,5	1
05003833001	183347		TX 30	60,0	16,4	23,5	21,5	1
05003853001	183576		TX 30	140,0	16,4	23,5	101,5	1
05003834001	183354		TX 40	60,0	16,4	23,5	21,5	1
05003854001	183583		TX 40	140,0	16,4	23,5	101,5	1
05003835001	183361		TX 45	60,0	16,4	23,5	21,5	1
05003855001	184443		TX 45	140,0	16,4	23,5	101,5	1
05003836001	183378		TX 50	60,0	21,4	23,5	21,5	1
05003856001	183606		TX 50	140,0	21,4	23,5	101,5	1
05003837001	183385		TX 55	60,0	21,4	23,5	21,5	1
05003857001	183613		TX 55	140,0	21,4	23,5	101,5	1
05003838001	183392		TX 60	60,0	21,4	23,5	21,5	1
05003858001	183620		TX 60	140,0	21,4	23,5	101,5	1

Belt C 3 TORX® HF Zyklop bit-top-sæt TORX®, med holdefunktion, 1/2"-tilslutning

Robust tekstilrem (belt) i typisk Wera design med 6 bittoppe samlet kompakt. En letgående drejemekanisme sørger for sikkert hold og let udtagning af toppene.

Med „Take it easy“ værktøjsfinder med farvemærkning efter størrelse – gør det let og hurtigt at finde det rigtige stykke værktøj. Inklusiv karabinhage til fastgørelse i bæltestropper eller lommer. Særligt korte, stabile bittoppe med Wera bit-teknologiens fordele.

Bittoppe med holdefunktion til særlig komfortabel skruring og nedsat fare for tab af skruen ved tilføring til arbejdsnet. Med filtbagside og dobbelthæftende striber til let fastgørelse på f.eks. vægge, reoler, værktøjsvogne og Wera 2go værktøjstransportsystemet.

- Top-sæt i 6 dele på robust tekstilrem, 1/2"
- Bittoppe med Wera bit-teknologiens fordele
- Bittoppe med holdefunktion til skruer
- Letgående drejemekanisme til sikkert hold og let udtagning af værktøjet
- Egnede til fastgørelse på vægge, reoler, værktøjsvogne og Wera 2go systemet

Belt C 3 TORX® HF Zyklop bit-top-sæt TORX®, med holdefunktion, 1/2"-tilslutning



	Code	EAN		
		4013288		
	05003997001	204882		1
			8767 C HF 1x TX 25x60,0; 1x TX 30x60,0; 1x TX 40x60,0; 1x TX 45x60,0; 1x TX 50x60,0; 1x TX 55x60,0	
			Belt C 0/6 1x 45,0x275,0	
			K30 1x 30,0x200,0	

Top-magnetliste C 4 Zyklop topnøgleindsats-sæt, 1/2"-tilslutning

Top-magnetliste med 9 hånd- og maskintopnøgle-indsatser (non-impact), 1/2". En letgående drejemekanisme sørger for sikker hold i og let udtagning af toppene.

Med Take it easy værktøjsfinder med farvemærkning efter størrelse - gør det lettere og hurtigere at finde det rigtige stykke værktøj.

Magnetlisten giver mulighed for midlertidig placering på metalliske overflader og har takket være Twist to unlock funktionen over en sikker topafslåsning og -udtagning.

- Top-sæt i 9 dele på top-magnetliste, 1/2"
- Magnetliste med sikker topplacering og alligevel let udtagning (Twist to unlock) til midlertidig fastgørelse på væg, reol eller værktøjsvogn
- Letgående drejemekanisme til sikkert hold og let udtagning af værktøjet
- Med værktøjsfinder „Take it easy“: Farvemærkning efter størrelse

Top-magnetliste C 4 Zyklop topnøgleindsats-sæt, 1/2"-tilslutning

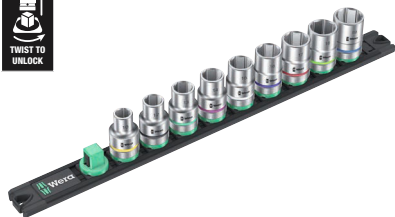

Code	EAN		
05005460001	4013288 223265		1
		8790 HMC 1x 10,0x37,0; 1x 12,0x37,0; 1x 13,0x37,0; 1x 14,0x37,0; 1x 15,0x37,0; 1x 16,0x37,0; 1x 17,0x37,0; 1x 18,0x37,0; 1x 19,0x37,0	
		9602 1x 30,0x370,0	

8767 C TORX® HF 1 Zyklop bit-top-sæt TORX®, med holdefunktion

- Kompakt tekstilboks med høj robusthed, ringe vægt, ringe volumen

8767 C TORX® HF 1 Zyklop bit-top-sæt TORX®, med holdefunktion



Code	EAN		
05004202001	4013288 184276		1
		8767 C HF 1x TX 20x60,0; 1x TX 25x60,0; 1x TX 27x60,0; 1x TX 30x60,0; 1x TX 40x60,0; 1x TX 45x60,0; 1x TX 50x60,0; 1x TX 55x60,0; 1x TX 60x60,0	

8767 C TORX® HF 2 Zyklop bit-top-sæt TORX®, med holdefunktion

- Kompakt tekstilboks med høj robusthed, ringe vægt, ringe volumen
- Lang udførelse

8767 C TORX® HF 2 Zyklop bit-top-sæt TORX®, med holdefunktion

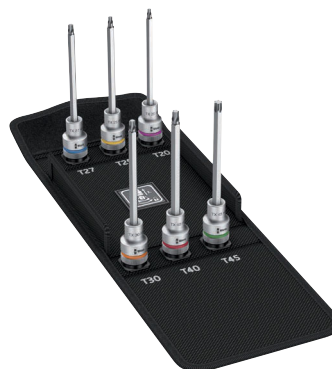

Code	EAN		
05004211001	4013288 185464		1
		8767 C HF 1x TX 20x140,0; 1x TX 25x140,0; 1x TX 27x140,0; 1x TX 30x140,0; 1x TX 40x140,0; 1x TX 45x140,0	

8767 C TORX® HF 3 Zyklop bit-top-sæt TORX®, med holdefunktion

- Kompakt tekstilboks med høj robusthed, ringe vægt, ringe volumen
- Lang udførelse

8767 C TORX® HF 3 Zyklop bit-top-sæt TORX®, med holdefunktion



Code	EAN		
05004212001	185471		1
		8767 C HF 1x TX 20x140,0; 1x TX 25x140,0; 1x TX 27x140,0; 1x TX 30x140,0; 1x TX 40x140,0; 1x TX 45x140,0; 1x TX 50x140,0; 1x TX 55x140,0; 1x TX 60x140,0	

8740 C HF Zyklop bit-top med 1/2"-tilslutning med holdefunktion

- Bit-top (non impact) til manuel eller maskinbrug
- Holdefunktionen holder skruer sikkert på værktøjet
- Med værktøjsfinder „Take it easy“: Farvemærkning efter størrelse
- Riflet kant på den bageste ende giver bedre tag ved manuelt brug
- Krom-vanadium, matforkromet

8740 C HF Zyklop bit-top med 1/2"-tilslutning med holdefunktion



Code	EAN	Ø	h	h ₁	h ₂	h ₃	h ₄	h ₅
Code	EAN	mm	mm	mm	mm	mm	mm	mm
05003820001	183217	4,0	60,0	14,0	21,5	21,5		1
05003840001	183484	4,0	140,0	14,0	21,5	101,5		1
05003821001	183224	5,0	60,0	14,0	21,5	21,5		1
05003841001	183491	5,0	140,0	14,0	21,5	101,5		1
05003822001	183231	6,0	60,0	14,0	21,5	21,5		1
05003842001	183507	6,0	140,0	14,0	21,5	101,5		1
05003823001	183248	7,0	60,0	14,0	23,5	21,5		1
05003843001	183514	7,0	140,0	14,0	23,5	101,5		1
05003824001	183255	8,0	60,0	16,0	23,5	21,5		1
05003844001	183521	8,0	140,0	16,0	23,5	101,5		1
05003825001	183262	10,0	60,0	16,0	23,5	21,5		1
05003845001	183538	10,0	140,0	16,0	23,5	101,5		1
05003826001	183279	12,0	60,0	21,0	23,5	23,0		1
05003827001	183286	14,0	60,0	22,0	23,5	23,0		1
05003828001	183293	17,0	60,0	24,5	25,5	23,0		1
05003829001	183309	19,0	60,0	26,5	27,5	23,0		1

Belt C 2 Zyklop bit-top-sæt indvendig sekskant, med holdefunktion, 1/2"-tilslutning

Robust tekstilrem (belt) i typisk Wera design med 6 bittoppe samlet kompakt. En letgående drejemekanisme sørger for sikkert hold og let udtagning af toppene.

Med „Take it easy“ værktøjsfinder med farvemærkning efter størrelse – gør det let og hurtigt at finde det rigtige stykke værktøj. Inklusiv karabinhage til fastgørelse i bæltestropper eller lommer. Særligt korte, stabile bittoppe med Wera bit-teknologiens fordele.

Bittoppe med holdefunktion til særlig komfortabel skruring og nedsat fare for tab af skruen ved tilføring til arbejdsområdet. Med filtbagside og dobbelthæftende striber til let fastgørelse på f.eks. vægge, reoler, værktøjsvogne og Wera 2go værktøjstransportsystemet.

- Top-sæt i 6 dele på robust tekstilrem, 1/2"
- Bittoppe med Wera bit-teknologiens fordele
- Bittoppe med holdefunktion til skruer
- Letgående drejemekanisme til sikkert hold og let udtagning af værktøjet
- Egnet til fastgørelse på vægge, reoler, værktøjsvogne og Wera 2go systemet

Belt C 2 Zyklop bit-top-sæt indvendig sekskant, med holdefunktion, 1/2"-tilslutning



Code		EAN		
05003996001		4013288		1
			8740 C HF	
			1x 4,0x60,0; 1x 5,0x60,0; 1x 6,0x60,0; 1x 7,0x60,0; 1x 8,0x60,0; 1x 10,0x60,0	
			Belt C 0/6	
			1x 45,0x275,0	
			K30	
			1x 30,0x200,0	

8740 C HF 1 Zyklop bit-top-sæt indvendig sekskant, med holdefunktion

- Kompakt tekstilboks med høj robusthed, ringe vægt, ringe volumen

8740 C HF 1 Zyklop bit-top-sæt indvendig sekskant, med holdefunktion

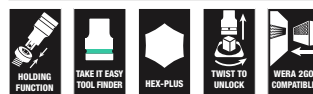

Code		EAN		
05004201001		4013288		1
			8740 C HF	
			1x 4,0x60,0; 1x 5,0x60,0; 1x 6,0x60,0; 1x 7,0x60,0; 1x 8,0x60,0; 1x 10,0x60,0; 1x 12,0x60,0; 1x 14,0x60,0; 1x 17,0x60,0	

8740 C HF 2 Zyklop bit-top-sæt indvendig sekskant, med holdefunktion

- Kompakt tekstilboks med høj robusthed, ringe vægt, ringe volumen
- Lang udførelse

8740 C HF 2 Zyklop bit-top-sæt indvendig sekskant, med holdefunktion







Code		EAN		
05004210001		4013288		1
			8740 C HF	
			1x 4,0x140,0; 1x 5,0x140,0; 1x 6,0x140,0; 1x 7,0x140,0; 1x 8,0x140,0; 1x 10,0x140,0	

9529 C SB trinnøgle 1/2"

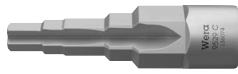
- 5 trin (3/8", 7/16", 1/2", 16 og 21 mm)
- Til 1/2" skralder
- Krom-vanadium-stål

9529 C SB trinnøgle 1/2"





	EAN								
Code	4013288	mm							
05136074001	228390	88,0							1

8796 LC Zyklop-forlængerled „flexible-lock“ med drejebøsning, langt, 1/2"

- Flexible Lock-system til enten fastlåsning eller hurtigt skift af det påsatte værktøj
- Med friløbsbøsning til lynhurtig spænding og løsning af skruer og møtrikker

8796 LC Zyklop-forlængerled „flexible-lock“ med drejebøsning, langt, 1/2"





	EAN								
Code	4013288	mm							
05003643001	121462	1/2"	250,0						1

8796 SC Zyklop-forlængerled „flexible-lock“ med drejebøsning, kort, 1/2"

- Flexible Lock-system til enten fastlåsning eller hurtigt skift af det påsatte værktøj
- Med friløbsbøsning til lynhurtig spænding og løsning af skruer og møtrikker

8796 SC Zyklop-forlængerled „flexible-lock“ med drejebøsning, kort, 1/2"





	EAN								
Code	4013288	mm							
05003642001	121455	1/2"	125,0						1

8794 LC Zyklop-forlængerled med drejebøsning, langt, 1/2"

Wera Zyklop forlængerled med drejebøsning med godt tag til lynhurtig spænding og løsning af skruer og møtrikker. Af matforkromet krom-vanadium.

8794 LC Zyklop-forlængerled med drejebøsning, langt, 1/2"



	EAN								
Code	4013288	mm							
05003638001	121431	1/2"	250,0						1

8794 SC Zyklop-forlængerled med drejebøsning, kort, 1/2"

Wera Zyklop forlængerled med drejebøsning med godt tag til lynhurtig spænding og løsning af skruer og møtrikker. Af matforkromet krom-vanadium.

8794 SC Zyklop-forlængerled med drejebøsning, kort, 1/2"



	EAN							
Code	4013288		mm					
05003637001	121424	1/2"	125,0					1

8789 C Zyklop-T-greb, 1/2"

Wera Zyklop tværgreb til stor momentoverførsel. Til 1/2"-firkant-topnøgleindsatser med kuglelås. Med forskydelig tilslutning, hvorved fleksibel brug muliggøres. Af kvalitets matforkromet krom-vanadium.

8789 C Zyklop-T-greb, 1/2"



	EAN							
Code	4013288		mm					
05003636001	121530	1/2"	250,0					3

8795 C Zyklop-kardanled, 1/2"

Wera Zyklop kardanled til 1/2"-firkant-topnøgleindsatser med kuglelås.

8795 C Zyklop-kardanled, 1/2"



	EAN							
Code	4013288		mm					
05003640001	121547	1/2"	69,0					1

8794 C Zyklop-„Wobble“-forlængerled, 1/2"

„Wobble“-forlængerled til Wera Zyklop. Med krængningsvinkel på 15° i alle retninger. Derved garanteres hurtigt og præcist arbejde i skjulte og snævre montagesituationer.

8794 C Zyklop-„Wobble“-forlængerled, 1/2"



	EAN							
Code	4013288		mm					
05003639001	121448	1/2"	52,0					1

8784 C2 Zyklop-forbindelsesled, 1/2", 5/16"

Forbindelsesdel fra firkant til sekskant. Til 5/16" sekskant-bits iflg. DIN ISO 1173-C 8 og Wera tilslutningsserie 2. Med hurtigskift.

8784 C2 Zyklop-forbindelsesled, 1/2", 5/16"



	EAN							
Code	4013288			mm				
05003641001	119353	5/16"	1/2"	50,0				1

8009 Zyklop Pocket Set 1

Kompakt Zyklop skralde med bit-magasin til bukselommen. Magnetisk direkte optag til 1/4" bits og 3/8" toppe. Meget hurtig værktøjsskift takket være ikke-låsende optag. Hovedet, der kan låses ved 0°, 15° og 90°, giver mulighed for at bruge værktøjet som skralde og skralde-skruetrækker.

Finfortandingen med 72 tænder giver mulighed for en lille returvinkel på blot 5°. Stort anvendelsespektrum takket være 12 i grebet integrerede bits.

Den robuste skraldemekanik sørger for tilstrækkelige momenter. Perfekt kombination af en Zyklop skralde med et skrue-trækker-sæt i 12 dele.

- Kompakt Zyklop skralde med integreret bit-magasin
- Det magnetiske direkteoptag forvandler 3/8"-skralden samtidig til en bit-skraldeskrue-trækker med 1/4"-bitoptag
- Frit drejeligt skraldehoved med 5 definerede fikseringer
- Fintands-omskiftningskralde (72 tænder) til lille returvinkel på kun 5°
- Drejeligt bit-magasin, der ikke kan tabes, til let udtagning og sikker opbevaring af bits

8009 Zyklop Pocket Set 1



Code	EAN		
05004280001	4013288 221834		1
		<input type="checkbox"/> 8009 1x 3/8"x1/4"x133,0	
		<input checked="" type="checkbox"/> 851/1 BTZ 1x PH 1x25; 1x PH 2x25	
		<input checked="" type="checkbox"/> 855/1 BTZ 1x PZ 1x25; 1x PZ 2x25	
		<input checked="" type="checkbox"/> 867/1 TORX® BTZ 1x TX 10x25; 1x TX 15x25; 1x TX 20x25; 1x TX 25x25	
		<input type="checkbox"/> 840/1 BTZ 1x 3,0x25; 1x 4,0x25; 1x 5,0x25; 1x 6,0x25	

8009 Zyklop Pocket Imperial Set 1



Code	EAN		
05004282001	4013288 221841		1
		<input type="checkbox"/> 8009 1x 3/8"x1/4"x133,0	
		<input checked="" type="checkbox"/> 851/1 BTZ 1x PH 1x25; 1x PH 2x25	
		<input checked="" type="checkbox"/> 867/1 TORX® BTZ 1x TX 10x25; 1x TX 15x25; 1x TX 20x25; 1x TX 25x25	
		<input type="checkbox"/> 840/1 Z 1x 1/8"x25; 1x 5/32"x25; 1x 3/16"x25; 1x 1/4"x25	
		<input type="checkbox"/> 868/1 Z 1x # 1x25; 1x # 2x25	

8009 Zyklop Pocket Set 2

Kompakt Zyklop skralde med bit-magasin til bukselommen. Magnetisk direkteoptag til 1/4" bits og 3/8" toppe. Meget hurtig værktøjsskift takket være ikke-låsende optag. Hovedet der kan låses ved 0°, 15° og 90° gør det muligt at bruge værktøjet som skralde-skruetrækker.

Finfortandingen med 72 tænder giver mulighed for en lille returvinkel på kun 5°. Stort anvendelsespektrum takket være 12 i grebet integrerede bits. Den robuste skraldemekanik sørger for tilstrækkelige momenter. Perfekt kombination af en Zyklop skralde med et skruetrækkersæt i 12 dele.

Den 75 mm lange universalholder til 1/4"-bits kan benyttes som forlængelse. Inklusiv toppe i de mest gængse mål. 1 robust tekstilhylster 9468 til fastgørelse i bæltet; ligeledes egnet til fastgørelse på Wera 2go systemet.

- Kompakt Zyklop skralde med integreret bit-magasin
- Det magnetiske direkteoptag forvandler 3/8"-skralden samtidig til en bit-skraldeskruetrækker med 1/4"-bitoptag
- Frit drejeligt skraldehoved med 5 definerede fikseringer
- Fintands-omskiftningskralde (72 tænder) til lille returvinkel på kun 5°
- Drejeligt bit-magasin, der ikke kan tabes, til let udtagning og sikker opbevaring af bits
- Universalholder med rustfri stålbøsning og stærk magnet, kan benyttes som forlængerled
- Robust tekstilhylster til fastgørelse i bælte; ligeledes egnet til at fastgøre på Wera 2go systemet

8009 Zyklop Pocket Set 2



Code	EAN		
05004281001	4013288 223050		1
		8009 1x 3/8"x1/4"x133,0	
		893/1/1 1x 1/4"x75	
		851/1 BTZ 1x PH 1x25; 1x PH 2x25	
		855/1 BTZ 1x PZ 1x25; 1x PZ 2x25	
		867/1 TORX® BTZ 1x TX 10x25; 1x TX 15x25; 1x TX 20x25; 1x TX 25x25	
		840/1 BTZ 1x 3,0x25; 1x 4,0x25; 1x 5,0x25; 1x 6,0x25	
		8790 HMB 1x 8,0x29,0; 1x 10,0x29,0; 1x 13,0x29,0	
		9468 1x 155,0x65,0	
		Dobbelthæftende-stripe 70 1x 50,0x70,0	

8009 Zyklop Pocket Imperial Set 2



Code	EAN		
05004283001	4013288 223067		1
		8009 1x 3/8"x1/4"x133,0	
		893/1/1 1x 1/4"x75	
		851/1 BTZ 1x PH 1x25; 1x PH 2x25	
		867/1 TORX® BTZ 1x TX 10x25; 1x TX 15x25; 1x TX 20x25; 1x TX 25x25	
		840/1 Z 1x 1/8"x25; 1x 5/32"x25; 1x 3/16"x25; 1x 1/4"x25	
		868/1 Z 1x # 1x25; 1x # 2x25	
		8790 HMB 1x 5/16"x29,0; 1x 3/8"x29,0; 1x 1/2"x29,0	
		9468 1x 155,0x65,0	
		Dobbelthæftende-stribe 70 1x 50,0x70,0	

Zyklop Pocket

Omfattende og pladsbesparende skralde-/skruetrækker kombination. Kompakt Zyklop skralde med bit-magasin til bukselommen. Magnetisk direkte optag til 1/4" bits og 3/8" toppe. Meget hurtigt værktøjsskift takket være ikke-låsende optag. Det ved 0°, 15° og 90° låselige hoved giver mulighed for at bruge værktøjet som både skralde og skralde-skruetrækker.

Finfortandingen med 72 tænder muliggør en lille returvinkel på kun 5°. Stort anvendelsespektrum takket være 12 i grebet integrerede bits. Den robuste skraldemekanik sørger for tilstrækkelige momenter.

Perfekt kombination af en Zyklop skralde med et skruetrækker-sæt i 12 dele. Den 75 mm lange universalholder til 1/4"-bits kan benyttes som forlængelse. Inklusiv toppe i de mest gængse mål. I tekstilboks; egnet til at sætte på Wera 2go systemet.

- Kompakt Zyklop skralde med integreret bit-magasin
- Det magnetiske direkte optag gør 3/8"-skralde samtidig til en bit-skraldeskruetrækker med 1/4"-bitoptag
- Frit drejeligt skraldehoved med 5 definerede fikseringer
- Fintandet omskiftningsskralde (72 tænder) til en lille returvinkel på kun 5°
- Drejeligt bit-magasin, der ikke kan tabes, til let udtagning og opbevaring af bits

8009 Zyklop Pocket Set 3



Code	EAN			
05004284001	227560			1
		8009 1x 3/8"x1/4"x133,0		
		8794 SB 1x 3/8"x125,0		
		893/1/1 1x 1/4"x75		
		8790 HMB 1x 6,0x29,0; 1x 7,0x29,0; 1x 8,0x29,0; 1x 9,0x29,0; 1x 10,0x29,0; 1x 11,0x29,0; 1x 12,0x29,0; 1x 13,0x29,0; 1x 14,0x29,0; 1x 15,0x29,0; 1x 16,0x30,0; 1x 17,0x30,0		
		851/1 BTZ 1x PH 1x25; 1x PH 2x25		
		855/1 BTZ 1x PZ 1x25; 1x PZ 2x25		
		867/1 TORX® BTZ 1x TX 10x25; 1x TX 15x25; 1x TX 20x25; 1x TX 25x25		
		840/1 BTZ 1x 3,0x25; 1x 4,0x25; 1x 5,0x25; 1x 6,0x25		
		Dobbelthæftende-stribe 120 1x 50,0x120,0		

8009 Zyklop Pocket Set 4



Code	EAN			
05004285001	227591			1
		8009 1x 3/8"x1/4"x133,0		
		8794 SB 1x 3/8"x125,0		
		893/1/1 1x 1/4"x75		
		8790 HMB 1x 8,0x29,0; 1x 9,0x29,0; 1x 10,0x29,0; 1x 12,0x29,0; 1x 14,0x29,0; 1x 16,0x30,0; 1x 1/4"x29,0; 1x 3/16"x29,0; 1x 3/8"x29,0; 1x 7/16"x29,0; 1x 1/2"x29,0; 1x 9/16"x29,0		
		851/1 BTZ 1x PH 1x25; 1x PH 2x25		
		867/1 TORX® BTZ 1x TX 10x25; 1x TX 15x25		
		800/1 BTZ 1x 0,8x5,5x25; 1x 1,2x6,5x25		
		840/1 BTZ 1x 4,0x25; 1x 6,0x25		
		840/1 Z 1x 3/16"x25; 1x 1/4"x25		
		868/1 Z 1x # 1x25; 1x # 2x25		
		Dobbelthæftende-stribe 120 1x 50,0x120,0		

Koloss - Skralden her er hammergeod!

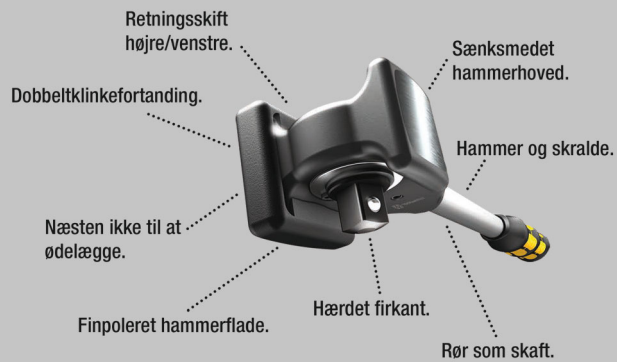

Skralden, som man også tilsigtet kan anvende som hammer. Koloss'en kan bruges som omskiftnings- og heavy-duty-skralde med mindst 600 Newtonmeter belastningsevne. Dobbeltklinkefortandingen og den minimale 6°-returvinkel sørger for hurtig og præcis skruefastgørelse også i snævre skruesituationer.

Og det bedste er: Intet slag, absolut intet slag kan ødelægge skraldemeknikken. Flerkomponent Kraftform-greb til optimal tryk-, slag- og trækbelastning; for enden af grebet tilslutning til Koloss forlængerled 8780 C og Koloss ekspansionsdorn 8781 C. I sættet medfølger desuden: 1 pad til beskyttelse af materialer og overflader, 1 Koloss forlængerled til overførsel af endnu større momenter, 1 udløsningsstift og 1 grime, med hvilken Koloss'en altid er ved hånden.

- Mindste belastningsevne på 600 Newtonmeter
- Med gennemstiksfirkant til højre- og venstretræk
- Inklusiv hammerfunktion
- Flerkomponent Kraftform greb til optimal tryk-, slag- og trækbelastning
- Finfortandet skraldemekanik, lille returvinkel på 6°

8002 C Koloss All Inclusive Set med 1/2"-tilslutning



Code	EAN		
	4013288		
05133862001	162403		1
		8002 C 1x 1/2"x341,0	
		8782 C 1x 2x50,0	
		8780 C 1x 341,0x137	
		8000 E 1x 40,5	
		8000 HLF 1x 175,0x75,0	

8002 C Koloss 1/2" med 1/2"-tilslutning



Code	EAN		
	4013288		
05003692001	144607		1
		8002 C 1x 1/2"x341,0	
		8782 C 1x 2x50,0	
		8000 HLF 1x 175,0x75,0	

8780 C Koloss forlængerled

Forlængerled til Wera Koloss af hårdt og slidstærkt forædlet krom-molybdæn-stål. Kan anvendes som forlængerled med Wera Koloss 8002 C til forøgelse af det overførte moment. Flerkomponent Kraftform-greb til optimal tryk-, slag- og trækbelastning. Sikkerhedshenvisninger er varigt påført med laser.

8780 C Koloss forlængerled



	EAN	⌀	⌀							
Code	4013288	mm	mm							
05003695001	144614	341,0	137							1

8781 C Koloss ekspansionsdorn

Ekspansionsdorn til Wera Koloss. Til tilretning af huller og borer. Konisk dorn, hårdt og slidstærkt forædlet krom-molybdæn-stål.

8781 C Koloss ekspansionsdorn



	EAN	⌀	⌀							
Code	4013288	mm	mm							
05003696001	144683	50	135,0							1

8782 C Koloss Pad-sæt

Skånebeslag til Wera Koloss. Til beskyttelse af arbejdsemnets materiale og overflade. Flexibelt termoplastisk elastomer-materiale mhp. varig elasticitet og maksimal beskyttelse.

8782 C Koloss Pad-sæt



	EAN	#	mm							
Code	4013288	#	mm							
05003697001	144690	2	50,0							1

8000 E Låsestift



	EAN	⌀								
Code	4013288	mm								
05136400001	194633	40,5								1

Belt C (tekstilrem), 6 dele, uden indhold

- Tom rem til 6 toppe/bit-toppe, 1/2"
- Med karabinhage
- Letgående drejemekanisme til sikkert hold og let udtagning af værktøjet
- Egnet til fastgørelse på vægge, reoler, værktøjsvogne og Wera 2go systemet

Belt C (tekstilrem), 6 dele, uden indhold



Code	EAN									
05003892001	205797									1

Belt C 0/6
1x 45,0x275,0
K30
1x 30,0x200,0

9602 Top-magnetliste, 1/2", tom

1 Top-magnetliste, tom. Til op til 10 topnøgleindsatser og/eller bittoppe med 1/2"-tilslutning.

Magnetlisten giver mulighed for midlertidig placering på metalliske overflader og har takket være Twist to unlock funktionen en sikker topafslåsning og -udtagning.

- Magnetliste med sikker topplacering og alligevel let udtagning (Twist to unlock) til midlertidig fastgørelse på væg, reol eller værktøjsvogn
- Letgående drejemekanisme til sikkert hold og let udtagning af værktøjet
- Tom, til op til 10 toppe, 1/2"

9602 Top-magnetliste, 1/2", tom

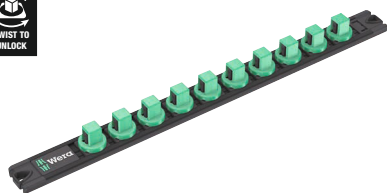

	EAN								
Code	4013288	mm	mm						
05136422001	223340	30,0	370,0						1

Belt C Impaktor (tekstilrem), 9 dele, uden indhold



Code	EAN				
05003893001	211484				1
			Belt C Impaktor 0/9		
			1x 71,0x210,0		
			K30		
			1x 30,0x200,0		

Zyklop Mini - En stærk skønhed

Zyklop Mini 1 & 2
Finfortandet mekanik med 60 tænder muliggør en lille returvinkel på 6° til præcisionsarbejde.

Zyklop Mini 1 & 2
Den lave højde er ideel til alle særlig snævre montageforhold.

Zyklop Mini 1
Riflet hjul til hurtig skruring.

Zyklop Mini 2
Zyklop Mini 2 til direkte påsætning af Wera Zyklop specialtoppe 8790 FA. Den lave højde er ideel til alle særlig snævre montageforhold.

Zyklop Mini 1 & 2
Simpel venstre/højreskiftning.



Mini 1 Mini 2

Wera Zyklop Mini 1: En symbiose af styrke og skønhed. Utrolig robust på grund af den sænksmedede udførelse helt i stål. Holder stand ved momenter på op til 65 Nm.

Den lille udførelse er frem for alt egnet til snævre skruesituationer. Det riflede hjul tillader hurtig skruring. I sæt med det populære Wera Bit-Check med topadapter og bælteclip. Enkel isætning og udtagning af værktøj er mulig. Høj robusthed og lang levetid.

- Bit-Checks overbeviser gennem deres funktionalitet på ringe plads
- Wera Bit-skralde til særlig hurtig skruring også i snævre arbejdssituationer
- Ideel til snævre skrueforhold
- Hårde og slidstærke bits, til universel brug
- I handy og robust Bit-Check

Bit-Check 30 Zyklop Mini 1



Code	EAN			
05073640001	144652			1
			8001 A 1x 1/4"x87,0	
		○	870/1 1x 1/4"x25 ¹⁾	
		●	889/4/1 K 1x 1/4"x50	
		+	851/1 TZ PH 2x PH 1x25; 3x PH 2x25; 1x PH 3x25	
		+	855/1 TH PZ 1x PZ 1x25; 3x PZ 2x25; 1x PZ 3x25	
		✦	867/1 TZ TORX® 1x TX 10x25; 1x TX 15x25; 1x TX 20x25; 1x TX 25x25; 1x TX 30x25; 1x TX 40x25	
		✦	867/1 Z TORX® BO 1x TX 10x25; 1x TX 15x25; 1x TX 20x25; 1x TX 25x25; 1x TX 30x25	
		⊖	800/1 TZ 1x 1,0x5,5x25	
		○	840/1 Z Hex-Plus 1x 3,0x25; 1x 4,0x25; 1x 5,0x25; 1x 6,0x25; 1x 8,0x25	

¹⁾Med kugle; til manuelt førte topnøgleindsatser

Bit-Check 30 Zyklop Mini 2



Code	EAN			
05346293001	145765			1
			8001 A 1x 1/4"x87,0	
		●	889/4/1 K 1x 1/4"x50	
		○	870/1 1x 1/4"x25 ¹⁾	
		+	851/1 TZ PH 2x PH 1x25; 3x PH 2x25; 1x PH 3x25	
		✦	867/1 TZ TORX® 1x TX 10x25; 1x TX 15x25; 1x TX 20x25; 1x TX 25x25; 1x TX 30x25; 1x TX 40x25	
		✦	867/1 Z TORX® BO 1x TX 10x25; 1x TX 15x25; 1x TX 20x25; 1x TX 25x25; 1x TX 30x25	
		○	840/1 Z Hex-Plus 1x 3/32"x25; 1x 1/8"x25; 1x 5/32"x25; 1x 3/16"x25; 1x 1/4"x25	
		⊖	800/1 TZ 1x 1,0x5,5x25	
		○	868/1 Z 1x # 1x25; 3x # 2x25; 1x # 3x25	

¹⁾Med kugle; til manuelt førte topnøgleindsatser

Kraftform Kompakt Zyklus Mini 2

Skralde og skrue i Kraftform Kompakt format. Disse sænksmedede skralder Zyklus Mini 1 og 2 i udførelse helt i stål kombinerer filigrant design med en utrolig robusthed.

Til særlig hurtig skruring også under snævre arbejdsforhold. Hver gang skruring per maskine eller med almindeligt håndværktøj ikke er mulig af pladsmæssige grunde, kommer Zyklus Mini 1 eller Zyklus Mini 2 i brug.

1 bit-skralde Zyklus Mini 1; egnet til påsætning af bits med 1/4"-udvendig sekskantstilslutning ifølge DIN ISO 1173-C 6,3 og E 6,3 og Wera tilslutnings-serie 1 og 4; via adaptering med Wera Adapter 870/1 er det også muligt at bruge 1/4"-toppe. 1 top-skralde Zyklus Mini 2; egnet til direkte påsætning af Wera Zyklus specialtoppe 8790 FA.

Kraftform Kompakt Zyklus Mini 2



Code	EAN		
05135918001	4013288 182180		1
		8001 A 1x 1/4"x87,0	
		8005 Zyklus Mini 2 skralde 1x 107	
		813 1x 1/4"x78	
		870/1 1x 1/4"x25 ¹⁾	
		851/1 Z PH 1x PH 1x25; 1x PH 2x25	
		855/1 Z PZ 1x PZ 1x25; 1x PZ 2x25	
		867/1 TORX® 1x TX 10x25; 1x TX 15x25; 1x TX 20x25; 1x TX 25x25; 1x TX 30x25; 1x TX 40x25	
		840/1 Z Hex-Plus 1x 3,0x25; 1x 4,0x25; 1x 5,0x25; 1x 6,0x25	
		8790 FA 1x 4,0; 1x 5,0; 1x 5,5; 1x 6,0; 1x 7,0; 1x 8,0; 1x 10,0; 1x 12,0; 1x 13,0	
		Dobbelthæftende-stribe 120 1x 50,0x120,0	

¹⁾ Med kugle; til manuelt førte topnagleindsatser

Tool-Check PLUS

Værktøjskombination af skralde, bit, toppe og et håndgreb på et lille areal. Perfekt som universel ledsager med en mangfoldighed af skruemuligheder. Kvalitets bit-håndgreb med Kraftform Plus greb til bekvemt ergonomisk arbejde, hvor vabler og hård hud undgås. Hårde grebszoner til høj arbejdshastighed, bløde grebszoner til stor momentoverførsel. Bit-skralde til hurtigt arbejde, når skruring med maskine eller almindeligt håndværktøj af pladsmæssige grunde ikke er mulig.

Hurtig omskiftning fra venstre- til højreomløb og omvendt via omskifterknappen. Hurtig drejning (med tommelfingeren) via den riflede kant på skraldehovedet. Let betjening også med kun en hånd. Ergonomisk skraldehoved/-arm: Kraftform-geometri med perfekt formede kontaktflader til fingrene. Via den direkte bitpåsætning i skraldehovedet opnås minimal værktøjsmål til ringe arbejdshøjder.

Lille returvinkel på 6° til præcist arbejde. Robust sænksmedet udførelse helt i stål. Momenter på over 65 Nm. Bit-holderen Rapidaptor med drejebøsning: Kan bruges som forlængelse, til lynhurtigt bitskift uden hjælpeværktøj selv de mindste bitstørrelser med kun en hånd. Hårde og slidstærke bits, til universelt brug. Hånd- og maskin-toppe til næsten alle opgaver.

Med „Take it easy“ værktøjsfinder med farvemærkning efter størrelser - gør det let og hurtigt at finde det rigtige stykke værktøj. Er let at få tag på, også med olierede hænder. Med kuglefangrille. Til skruer og møtrikker med udvendig sekskant. Af matforkromet krom-vanadium.

Tool-Check PLUS



Code	EAN			
05056490001	4013288			1
	173003			
		8001 A	1x 1/4"x87,0	
		813	1x 1/4"x78	
		889/4/1 K	1x 1/4"x50	
		870/1	1x 1/4"x25 ¹⁾	
		8790 HMA	1x 5,5x23,0; 1x 6,0x23,0; 1x 7,0x23,0; 1x 8,0x23,0; 1x 10,0x23,0; 1x 12,0x23,0; 1x 13,0x23,0	
		851/1 TZ PH	2x PH 1x25; 3x PH 2x25; 1x PH 3x25	
		855/1 TH PZ	1x PZ 1x25; 3x PZ 2x25; 1x PZ 3x25	
		867/1 TZ TORX®	1x TX 10x25; 1x TX 15x25; 1x TX 20x25; 1x TX 25x25; 1x TX 30x25; 1x TX 40x25	
		867/1 Z TORX® BO	1x TX 10x25; 1x TX 15x25; 1x TX 20x25; 1x TX 25x25; 1x TX 30x25	
		840/1 Z Hex-Plus	1x 3,0x25; 1x 4,0x25; 1x 5,0x25; 1x 6,0x25; 1x 8,0x25	
		800/1 TZ	1x 1,0x5,5x25	

¹⁾ Med kugle; til manuelt førte topnøgleindsatser

Tool-Check PLUS Imperial

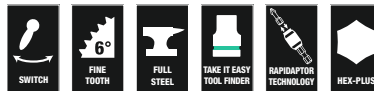

Code	EAN			
05056491001	4013288			1
	178756			
		8001 A	1x 1/4"x87,0	
		813	1x 1/4"x78	
		889/4/1 K	1x 1/4"x50	
		870/1	1x 1/4"x25 ¹⁾	
		8790 HMA	1x 3/16"x23,0; 1x 1/4"x23,0; 1x 5/16"x23,0; 1x 11/32"x23,0; 1x 3/8"x23,0; 1x 7/16"x23,0; 1x 1/2"x23,0	
		851/1 TZ PH	2x PH 1x25; 3x PH 2x25; 1x PH 3x25	
		800/1 TZ	1x 1,0x5,5x25	
		867/1 TZ TORX®	1x TX 10x25; 1x TX 15x25; 1x TX 20x25; 1x TX 25x25; 1x TX 30x25; 1x TX 40x25	
		867/1 Z TORX® BO	1x TX 10x25; 1x TX 15x25; 1x TX 20x25; 1x TX 25x25; 1x TX 30x25	
		840/1 Z Hex-Plus	1x 3/32"x25; 1x 1/8"x25; 1x 5/32"x25; 1x 3/16"x25; 1x 1/4"x25	
		868/1 V	1x # 1x25; 3x # 2x25; 1x # 3x25	

¹⁾ Med kugle; til manuelt førte topnøgleindsatser

Tool-Check 1 SB

- 1/4"-bit-skralde, hårde og slidstærke bits, Rapidaptor holder, adapter og 1/4" toppe
- Ideel til snævre skruerforhold
- Hårde og slidstærke bits, til universel brug
- Med Wera adapter 870/1 er det også muligt at bruge 1/4" toppe
- Med værktøjsfinderen „Take it easy“: Farvemarkering efter profiler og størrelsesmærkning

Tool-Check 1 SB



Code	EAN		
05073220001	162526		1
		8001 A 1x 1/4"x87,0	
		870/1 1x 1/4"x25 ¹⁾	
		889/4/1 K 1x 1/4"x50	
		851/1 TZ PH 2x PH 1x25; 3x PH 2x25; 1x PH 3x25	
		855/1 TH PZ 1x PZ 1x25; 3x PZ 2x25; 1x PZ 3x25	
		867/1 TZ TORX® 1x TX 10x25; 1x TX 15x25; 1x TX 20x25; 1x TX 25x25; 1x TX 30x25; 1x TX 40x25	
		867/1 Z TORX® B0 1x TX 10x25; 1x TX 15x25; 1x TX 20x25; 1x TX 25x25; 1x TX 30x25	
		800/1 TZ 1x 1,0x5,5x25	
		840/1 Z Hex-Plus 1x 3,0x25; 1x 4,0x25; 1x 5,0x25; 1x 6,0x25; 1x 8,0x25	
		8790 HMA 1x 5,5x23,0; 1x 6,0x23,0; 1x 7,0x23,0; 1x 8,0x23,0; 1x 10,0x23,0; 1x 12,0x23,0; 1x 13,0x23,0	

¹⁾Med kugle; til manuelt førte topnøgleindsatser

Tool-Check Automotive 1



Code	EAN		
05200995001	165343		1
		8001 A 1x 1/4"x87,0	
		870/1 1x 1/4"x25 ¹⁾	
		889/4/1 K 1x 1/4"x50	
		851/1 TZ PH 1x PH 1x25; 1x PH 2x25; 1x PH 3x25	
		867/1 TZ TORX® 1x TX 10x25; 1x TX 15x25; 1x TX 20x25; 1x TX 25x25; 1x TX 30x25; 1x TX 40x25	
		867/1 Z TORX® B0 1x TX 10x25; 1x TX 15x25; 1x TX 20x25; 1x TX 25x25; 1x TX 30x25	
		800/1 TZ 1x 1,0x5,5x25	
		840/1 Z Hex-Plus 1x 3,0x25; 1x 4,0x25; 1x 5,0x25; 1x 6,0x25; 1x 8,0x25	
		860/1 XZN 1x M 4x25; 1x M 5x25; 1x M 6x25; 1x M 8x25	
		873/1 Five Lobe 1x 20x25; 1x 25x25; 1x 27x25; 1x 30x25	
		8790 HMA 1x 5,5x23,0; 1x 6,0x23,0; 1x 7,0x23,0; 1x 8,0x23,0; 1x 10,0x23,0; 1x 12,0x23,0; 1x 13,0x23,0	

¹⁾Med kugle; til manuelt førte topnøgleindsatser

Bit-Check 10 Zyklop Mini BiTorsion 1

Meget værktøj på minimalt areal. Sorteringen efter profiler og størrelser gør det muligt hurtigt at få fat på bittene.

Wera Bit-skralden. Sænksmedet udførelse helt i stål. Fintandsmekanik med 60 tænder giver mulighed for en lille returvinkel på 6° til nøjagtigt arbejde. Enkel venstre/højreomskiftning. Ergonomisk formet skraldehoved og -arm.

- 1/4"-Bit-skralde og hårde og slidstærke bits

Bit-Check 10 Zyklop Mini BiTorsion 1



Code	EAN		
05057418001	4013288 195951		1
		8001 A 1x 1/4"x87,0	
		851/1 BTZ PH 1x PH 1x25; 1x PH 2x25	
		855/1 BTZ PZ 1x PZ 1x25; 1x PZ 2x25	
		867/1 TORX® BTZ 1x TX 15x25; 1x TX 20x25; 1x TX 25x25	
		840/1 BTZ Hex-Plus 1x 4,0x25; 1x 5,0x25	

Bit-Check 10 Zyklop Mini 1

Meget værktøj på minimalt areal. Sorteringen efter profiler og størrelser gør det muligt hurtigt at få fat på bittene. Wera Bit-skralden. Sænksmedet udførelse helt i stål.

Fintandsmekanik med 60 tænder giver mulighed for en lille returvinkel på 6° til nøjagtigt arbejde. Enkel venstre/højreomskiftning. Ergonomisk formet skraldehoved og -arm.

- Hårde og slidstærke bits, til universel brug

Bit-Check 10 Zyklop Mini 1



Code	EAN		
05073645001	4013288 168115		1
		8001 A 1x 1/4"x87,0	
		851/1 Z PH 1x PH 1x25; 1x PH 2x25	
		855/1 Z PZ 1x PZ 1x25; 1x PZ 2x25	
		867/1 TORX® 1x TX 15x25; 1x TX 20x25; 1x TX 25x25	
		840/1 Z Hex-Plus 1x 4,0x25; 1x 5,0x25	

Bicycle Set 1

Cykelværksteder og lidenskabelige cyklister elsker at skrue på cykler. Skruv værktøjsspecialisten Wera tilbyder med Bicycle Set 1 et værktøjssortiment, som takket være en kompakt og designorienteret tekstil foldetaske er meget mobilt og kan løse de mest gængse skruejobs på cyklen.

Den robuste taske indeholder bit-skralden Zyklop Mini 1 og 10 bits med alle Wera-bit-teknologiens fordele samt lang bit holder, specielt tilpasset de mest gængse skruejobs på cykler.

Med de glasfiberforstærkede dækjern af plast, lader dækkene sig sikkert tage af fælgen uden at beskadige fælgen.

- Kompakt skrueværktøjssæt i 14 dele til cykelbrug, også til mobilt brug
- Praktisk sortiment til selvstændig udførelse af montageopgaver og reparationer
- Passende værktøj til de mest gængse skrueprofiler ved by- og landevejscykler, mountainbikes og E-bikes
- Robust, overfladeskånende, kompakt tekstil foldetaske
- Sæt inklusiv Mini-bit-skralde, forlængerled og to dækjern med tillægsfunktioner

Bicycle Set 1



Code	EAN		
	4013288		
050004170001	207623		1
		8001 A 1x 1/4"x87,0	
		3899/4/1 1x 1/4"x100	
		851/1 Z PH 1x PH 2x25	
		867/1 TORX® 1x TX 10x25; 1x TX 25x25	
		840/1 Z Hex-Plus 1x 2,0x25; 1x 2,5x25; 1x 3,0x25; 1x 4,0x25; 1x 5,0x25; 1x 6,0x25; 1x 8,0x25	
		9502 1x 105.0	
		9503 1x 105.0	
		K70 1x 50,0x70,0	

Bicycle Set 3

Cykelværktøjssæt med skralde, bits, toppe og et bit-håndgreb samlet kompakt. Perfekt som universel ledsager med en mangfoldighed af skruemuligheder.

Kvalitets bit-håndgreb med Kraftform Plus greb til behagelig ergonomisk arbejde, hvor vabler og hård hud undgås. Hårde grebzoner til høj arbejdshastighed, bløde grebzoner til stor momentoverførsel. Bit-skralde til hurtigt arbejde, når det af pladshensyn ikke er muligt at skrue med maskine eller traditionelt håndværktøj.

Hurtig omskiftning fra venstre- til højreom og omvendt med omskifterknappen. Hurtig drejning (med tommelfingeren) via den riflede kant på skraldehovedet. Enkel betjening også med blot én hånd.

Ergonomisk skraldehoved/-skaft: Kraftform-geometri med perfekt formede kontaktflader til fingrene. Via den direkte bitpåsatning på skraldehovedet er der tale om miniværktøjskonstruktion til små arbejdsøjder.

Lille returvinkel på 6° til præcist arbejde. Robust sænksmedet udførelse helt i stål. Momenter på over 65 Nm. Rapidaptor bit-holder med drejebøsning: Kan anvendes som forlængelse, til lynhurtigt bitskift uden værktøj af selv de mindste bitstørrelser og kun med én hånd. Hårde og slidstærke bits, til universelt brug. Hånd- og maskin-toppe til næsten alle formål.

Med Take it easy værktøjsfinder med farvemærkning efter størrelse – gør det lettere og hurtigere at finde det rigtige stykke værktøj. Er let at få fat på også med olierede hænder. Med rille til kuglelås.

Til skruer og møtrikker med udvendig sekskant. Af matforkromet chrom-vanadium. Med de glasfiberforstærkede dækjern af plast, lader dækkene sig sikkert tage af fælgen uden at beskadige fælgen.

- Kompakt skrueværktøjs-sæt i 41 dele til cykelanvendelser, også til mobilt brug
- Praktisk sortiment til selvstændig udførelse af montageopgaver og reparationer
- Værktøj til de mest gængse skrueprofiler på gadecykler, mountainbikes og e-bikes
- Med værktøjsfinderen „Take it easy“: Farvemærkning efter størrelse
- Robust, overfladeskånende, kompakt tekstiltaske med ringe vægt
- Inklusiv to dækjern med tillægsfunktioner

Bicycle Set 3

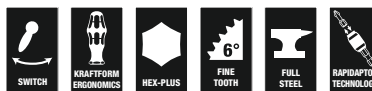

Code	EAN		
05004172001	4013288 211248		1
		8001 A 1x 1/4"x87,0	
		813 1x 1/4"x78	
		889/4/1 K 1x 1/4"x50	
		870/1 1x 1/4"x25 ¹⁾	
		8790 HMA 1x 5,5x23,0; 1x 6,0x23,0; 1x 7,0x23,0; 1x 8,0x23,0; 1x 10,0x23,0; 1x 13,0x23,0; 1x 15,0x23,0	
		851/1 TZ PH 1x PH 1x25; 2x PH 2x25; 1x PH 3x25	
		867/1 TZ TORX® 1x TX 10x25; 1x TX 15x25; 2x TX 20x25; 2x TX 25x25; 1x TX 27x25; 1x TX 30x25; 1x TX 40x25	
		800/1 TZ 1x 0,5x4,0x25; 1x 0,6x4,5x25; 1x 1,0x5,5x25	
		840/1 Z Hex-Plus 1x 2,0x25; 1x 2,5x25; 1x 3,0x25; 1x 4,0x25; 1x 5,0x25; 1x 6,0x25; 1x 8,0x25	
		842/1 Z 1x 2,5x25; 1x 3,0x25; 1x 4,0x25; 1x 5,0x25; 1x 6,0x25	
		9502 1x 105.0	
		9503 1x 105.0	
		K120 1x 50,0x120,0	

¹⁾Med kugle; til manuelt førte topnøgleindsatser

Bicycle Set 3 A

Cykelværktøjs-sæt med skralde, bits, toppe og et bit-håndgreb yderst kompakt sammensat. Perfekt som universel ledsager med talrige skruemuligheder. Særligt ekstraudstyr: Sættet indeholder to tasker – tasken til det komplette sæt og en lille soft-taske til at gemme værktøjet til undervejs sikkert i trikotet. Soft-tasken har yderligere lommer til placering af CO₂ patroner (patroner medleveres ikke).

Med praktisk kædeværktøj (kædenitter og kædeholder) til reparation af cykelkæder.

Kvalitets bit-håndgreb med Kraftform Plus greb til behageligt ergonomisk arbejde. Bit-skralde til hurtigt arbejde, hvis skruring med maskine eller almindeligt håndværktøj ikke er mulig af pladsgrunde. Hurtig omskiftning mellem venstre- og højre-retning via omskifterknappen. Hurtig drejning (med tommelfingeren) via den riflede kant på skruehovedet. Let betjening og med blot én hånd. Ergonomisk skraldehoved/-arm: Kraftform-geometri med perfekt udformede flader til fingrene. Via det direkte bitoptag i skraldehovedet lille værktøjskonstruktion til lave arbejdshøjder. Lille returvinkel på 6° til præcist arbejde. Robust sænksmedet udførelse helt i stål. Momenter på over 65 Nm. Rapidaptor bit-holder med drejebøsning: Kan bruges som forlængerled, til lynhurtigt bitskift uden specialværktøj selv meget små bitstørrelser med kun én hånd.

Zyklop toppe med farvemærkning efter størrelse samt påstemplet størrelse – så man let og hurtigt finder den rigtige top. Godt greb via den riflede kant på bageste ende til let håndtering også med olierede hænder. Med Kuglerille. Til udvendige sekskantsskruer og -møtrikker. Af matforkromet chrom-vanadium.

Med de glasfiberforstærkede dækjern af plast kan man sikkert vride dækkene af fælgen uden at beskadige fælgen. Et dækjern med ventiluddrejer, et dækjern med 1/4" bit-optag.

- Kompakt skrueværktøjs-sæt i 41 dele til cykelanvendelser, også til mobilt brug
- Praktisk sortiment til selvstændig udførelse af montageopgaver og reparationer
- Værktøj til de mest gængse skrueprofiler på gadecykler, mountainbikes og e-bikes
- Med værktøjsfinderens „Take it easy“: Farvemærkning efter størrelse
- Robust, overfladeskånende, kompakt tekstiltaske med ringe vægt
- Inklusiv til dækjern med tillægsfunktioner

Bicycle Set 3 A



Code	EAN		
05004183001	4013288 227607		1
		8001 A 1x 1/4"x87,0	
		813 1x 1/4"x78	
		3899/4/1 1x 1/4"x100	
		889/4/1 K 1x 1/4"x50	
		870/1 1x 1/4"x25 ¹⁾	
		8790 HMA 1x 5,5x23,0; 1x 6,0x23,0; 1x 8,0x23,0; 1x 9,0x23,0; 1x 10,0x23,0; 1x 13,0x23,0; 1x 15,0x23,0	
		851/1 TZ 1x PH 1x25; 1x PH 2x25	
		867/1 TZ TORX® 1x TX 10x25; 1x TX 15x25; 1x TX 20x25; 1x TX 25x25; 1x TX 27x25; 1x TX 30x25	
		800/1 TZ 1x 0,5x4,0x25; 1x 0,6x4,5x25	
		840/1 Z 1x 2,0x25; 1x 2,5x25; 1x 3,0x25; 1x 4,0x25; 1x 5,0x25; 1x 6,0x25; 1x 8,0x25	
		842/1 Z 1x 2,5x25; 1x 3,0x25; 1x 4,0x25; 1x 5,0x25; 1x 6,0x25	
		9502 1x 105,0	
		9503 1x 105,0	
		9513 Kæde nitteværktøj	
		9512 Kæde krog	
		9481 1x 203,0x85,0	
		9480 1x 90,0x135,0	
		Dobbelthæftende-stribe 120 1x 50,0x120,0	

¹⁾ Med kugle; til manuelt førte topnøgleindsatser

Bicycle Set 9

Meget cykel-værktøj på meget lidt plads. Sorteringen af de 9 bits i rustfri stål efter profil og størrelse giver mulighed for hurtigere at få fat i det rigtige stykke værktøj.





Med Wera bit-skralde Zyklus Mini 1 i sænksmedet helstålsudførelse. Den fintfortandede mekanik med 60 tænder muliggør en lille returvinkel på 6° til præcist arbejde. Den ru kant tillader hurtig skruning under snævre forhold, når der ikke er plads til skralden. Let venstre/højreskiftning. Ergonomisk formet skraldehoved og -arm.

Med Take it easy værktøjsfinder med farvemærkning efter størrelse - gør det let og hurtigt at finde det rigtige værktøj.

- Zyklus Mini-sæt i 10 dele
- Mini-skralde egnet til direkte påsætning af 1/4" toppe
- Sænksmedet udførelse helt i stål til momenter på over 65 Nm
- Finfortandet skraldemekanik og lille returvinkel på 6°
- Bits i rustfri stål

Bicycle Set 9



Code	EAN		
05004177001	4013288 220646		1
		 8001 A 1x 1/4"x87,0	
		 3851/1 TS PH 1x PH 2x25	
		 3867/1 TS TORX® 1x TX 10x25; 1x TX 25x25	
		 3840/1 TS 1x 2,0x25; 1x 2,5x25; 1x 3,0x25; 1x 4,0x25; 1x 5,0x25; 1x 6,0x25	

8005 Zyklop Mini 2 skralde

Zyklop Mini 2 til direkte påsætning af Wera Zyklop specialtoppe. Kombineret filigrant design med utrolig robusthed. Til særlig hurtig skrueing også under snævre arbejdsforhold. Hver gang det af pladshensyn ikke er muligt at skrue med maskine eller almindeligt skrueværktøj, kommer Zyklop Mini 2 i brug.

- Direkte påsætning af Zyklop specialtoppe
- Lille returvinkel på 6° til præcist arbejde
- Enkel venstre/højreomskiftning
- Ideel til særligt snævre montageforhold

8005 Zyklop Mini 2 skralde



	EAN	⌀										
Code	4013288	mm										
05003660001	179616	107										1

8001 A Zyklop Mini 1 Bitskralde 1/4" SB med 1/4"-tilslutning

Wera Bit-skralden. Meget enkel betjening også med kun én hånd i snævre skruesituationer. Sænksmedet udførelse helt i stål. Fintandsmekanik med 60 tænder giver mulighed for en lille returvinkel på 6° til nøjagtigt arbejde.

Det riflede hjul gør det muligt at skrue hurtigt i snævre situationer, når der ikke er plads til skralden.

Enkel venstre/højreomskiftning. Ergonomisk formet skraldehoved og -arm. Til 1/4" bit- og toppåsatning.

- Eget til direkte påsætning af bits med 1/4" udvendig sekskantstilslutning
- Sænksmedet udførelse helt i stål
- Momenter på over 65 Nm
- Finfortandet skraldemekanik og lille returvinkel på 6°
- Ideel til snævre skrueforhold

8001 A Zyklop Mini 1 Bitskralde 1/4" SB med 1/4"-tilslutning



	Code	EAN					
	05073230001	144638					1
			●	8001 A	1x 1/4"x87,0		
			○	870/1	1x 1/4"x25 ¹⁾		

¹⁾ Med kugle; til manuelt førte topnøgleindsatser

8008 A Zyklop Mini 3 skralde med 1/4"-tilslutning

Wera Zyklop Mini 3 skralden til 1/4"-toppe. Let betjening også med blot én hånd under snævre arbejdsforhold. Sænksmedet udførelse helt i stål. Fintandsmekanik med 60 tænder muliggør en lille returvinkel på 6° til præcist arbejde.

Det riflede hjul muliggør hurtig skruring under snævre forhold, hvor der ikke er plads til skralden. Let venstre-/højreomskiftning. Ergonomisk udformet skraldehoved og -arm.

- Mini-skralde egnet til direkte påsætning af 1/4" toppe
- Sænksmedet udførelse helt i stål til momenter på over 65 Nm
- Finfortandet skraldemekanik og lille returvinkel på 6°
- Enkel venstre/højreomskiftning
- Ideel til snævre skrueforhold

8008 A Zyklop Mini 3 skralde med 1/4"-tilslutning



Code	EAN	□	mm						
05003793001	211699	1/4"	87,0						1

8790 FA Zyklop-topnøgleindsats med 1/4"- og sekskant Hex 11-tilslutning

Zyklop-topnøgleindsats med 1/4"- og sekskant Hex tilslutning til manuel skruring med en 1/4"-skralde.

8790 FA Zyklop-topnøgleindsats med 1/4"- og sekskant Hex 11-tilslutning



	EAN	⊙	mm	mm	mm	mm	mm		
Code	4013288	⊙	mm	mm	mm	mm	mm		
05003665001	179623	4,0	9,5	6,4	11,8	18,0			1
05003666001	179630	4,5	9,5	7,0	11,8	18,0			1
05003667001	179647	5,0	9,5	7,6	11,8	18,0			1
05003668001	179654	5,5	9,5	8,2	11,8	18,0			1
05003669001	179661	6,0	9,5	9,2	11,8	18,0			1
05003670001	183408	7,0	9,5	10,4	11,8	18,0			1
05003675001	179678	8,0	9,5	11,5	11,8	18,0			1
05003690001	179685	10,0	9,5	13,8	11,8	18,0			1
05003684001	183415	12,0	9,5	16,8	11,8	18,0			1
05003685001	179692	13,0	9,5	17,8	11,8	18,0			1





Joker Gaffelnøgler

Joker - Kan.Alt.Bedre.



Kvalitets metrisk ringskralde-gaffelnøgle fra Wera: Alt hvad en nøgle skal kunne. og meget mere til. Hurtigere, bedre, kønner. Med andre ord en rigtig Joker. Den nye generation af gaffel-ringskralde-nøgler. Til sekskant-skruehoveder hhv. -møtrikker. Med holdefunktion via metalplade i gafflen, der nedsætter risikoen for at tabe skrue og møtrikker. Den udskiftelige metalplade i gafflen sikrer med ekstra hårde tænder skrue og møtrikker og nedsætter risikoen for at rutsje af. Det integrerede slutanslag kan forhindre rutsjen af skruehovedet nedefter og gør det muligt at anvende store momenter.

Dobbeltsekskantsgeometrien sørger for formstøbt forbindelse med skrue og møtrik og dermed for nedsættelse af risikoen for at rutsje af. En returvinkel på kun 30° på gaffelsiden hindrer den tidskrævende venden nøglen om under skruringen.

Skraldemekanik på ringsiden med usædvanlig fin fortanding på 80 tænder med henblik på fleksibilitet også under snævre forhold. Den specielle smedegeometri sørger for stor momentoverførsel og stor bøjningsstyrke.

Fremstillet af højtydende krom-molybdæn-stål med nikkel-krom belægning med henblik på høj korrosionsbeskyttelse. Med værktøjsfinder „Take it easy“: Farvemærkning efter størrelse.

- Med praktisk holdefunktion via metalplade i gafflen
- Ingen rutsjen væk via slutanslag
- Dobbelt sekskantgeometri nedsætter faren for at rutsje væk
- Returvinkel på kun 30°
- Med værktøjsfinder „Take it easy“: Farvemærkning efter størrelse

6000 Joker gaffelnøgle og ringskralde



	EAN							
Code			mm	mm	mm	mm	mm	
05073268001	167309		8	144	20	5,5	18	3
05073270001	164360		10	159	22	5,5	21	3
05073271001	167316		11	165	25	6,3	22	3
05073272001	167323		12	170,7	26,3	6,6	25	3
05073273001	164377		13	177	27,3	7	25	3
05073274001	167330		14	188	29,3	7,5	28	3
05073275001	167347		15	200	32,3	7,8	28,5	3
05073276001	167392		16	212	35	8,2	32,7	3
05073277001	164384		17	224	37,2	8,5	32,7	3
05073278001	167408		18	235	39	9	33,8	3
05073279001	164391		19	246	42	9,5	34,8	3

6000 Joker gaffelnøgle og ringskralde, tommemål



	EAN							
Code				mm	mm	mm	mm	
05073280001	167354		5/16"	144	20	5,5	18	3
05073281001	167361		3/8"	159	22	5,5	21	3
05073282001	167378		7/16"	165	25	6,3	22	3
05073283001	167385		1/2"	177	27,3	7	25	3
05073284001	167415		9/16"	188	29,3	7,5	28	3
05073285001	167422		5/8"	212	35	8,2	32,7	3
05073286001	167439		11/16"	235	39	9	33,8	3
05073287001	167446		3/4"	246	42	9,5	34,8	3

9630 Magnetliste 6000 Joker 1 gaffel-ringskraldenøgle-sæt

- 11 dele
- Listen sidder via den stærke magnet sikkert på metalflader. Alternativt kan listen også skrues på væggen
- Listens klemmer sørger for perfekt hold i værktøjet

9630 Magnetliste 6000 Joker 1 gaffel-ringskraldenøgle-sæt



Code	EAN		
05020014001	228949		1
		6000 Joker 1x 8x144; 1x 10x159; 1x 11x165; 1x 12x170,7; 1x 13x177; 1x 14x188; 1x 15x200; 1x 16x212; 1x 17x224; 1x 18x235; 1x 19x246	
		9610 1x 30,0x370,0	

9631 Magnetliste 6000 Joker 2 gaffel-ringskraldenøgle-sæt

- 5 dele

9631 Magnetliste 6000 Joker 2 gaffel-ringskraldenøgle-sæt



Code	EAN		
05020015001	229847		1
		6000 Joker 1x 8x144; 1x 10x159; 1x 13x177; 1x 17x224; 1x 19x246	
		9610 1x 30,0x370,0	

9632 Magnetliste 6000 Joker Imperial 1 gaffel-ringskraldenøgle-sæt

- 8 dele

9632 Magnetliste 6000 Joker Imperial 1 gaffel-ringskraldenøgle-sæt



Code	EAN		
05020016001	229861		1
		6000 Joker Imperial 1x 5/16"x144; 1x 3/8"x159; 1x 7/16"x165; 1x 1/2"x177; 1x 9/16"x188; 1x 5/8"x212; 1x 11/16"x235; 1x 3/4"x246	
		9610 1x 30,0x370,0	

6000 Joker 11 Set 1 Gaffelnøgle- og ringskralde-sæt

- I robust foldetaske

6000 Joker 11 Set 1 Gaffelnøgle- og ringskralde-sæt



Code	EAN		
05020013001	4013288 167521		1
6000 Joker 1x 8x144; 1x 10x159; 1x 11x165; 1x 12x170,7; 1x 13x177; 1x 14x188; 1x 15x200; 1x 16x212; 1x 17x224; 1x 18x235; 1x 19x246			

6000 Joker 8 Imperial Set 1 Gaffelnøgle- og ringskralde-sæt, tommemål

- I robust foldetaske

6000 Joker 8 Imperial Set 1 Gaffelnøgle- og ringskralde-sæt, tommemål

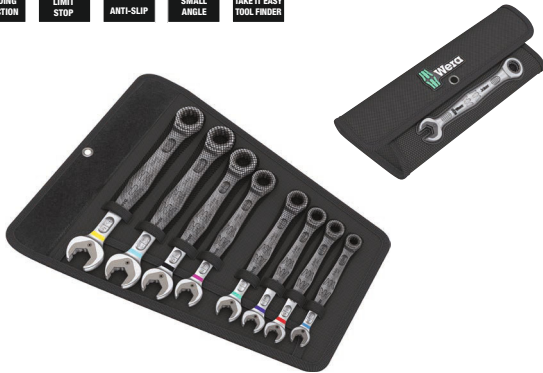

Code	EAN		
05020012001	4013288 167514		1
6000 Joker Imperial 1x 5/16"x144; 1x 3/8"x159; 1x 7/16"x165; 1x 1/2"x177; 1x 9/16"x188; 1x 5/8"x212; 1x 11/16"x235; 1x 3/4"x246			

6000/6002 Joker 6 Set 1 Gaffel- og ringskralde-nøglesæt

- Den nye dobbeltgaffel Joker egner sig fortrinligt til at stikke skruer og møtrikker.
- I robust foldetaske

6000/6002 Joker 6 Set 1 Gaffel- og ringskralde-nøglesæt



Code	EAN		
05020022001	4013288 173034		1
6000 Joker 1x 10x159; 1x 13x177; 1x 17x224; 1x 19x246			
6002 Joker Double 1x 10x13x167; 1x 17x19x235			

6000 Joker 4 Set 1 Gaffelnøgle- og ringskralde sæt

- I robust foldetaske

6000 Joker 4 Set 1 Gaffelnøgle- og ringskralde sæt



Code	EAN		
05073290001	4013288 164407		1
6000 Joker 1x 10x159; 1x 13x177; 1x 17x224; 1x 19x246			

6000 Joker 4 Imperial Set 1 Gaffelnøgle- og ringskralde-sæt, tommemål

- I robust foldetaske

6000 Joker 4 Imperial Set 1 Gaffelnøgle- og ringskralde-sæt, tommemål



Code	EAN		
05073295001	167460		1
		6000 Joker Imperial 1x 7/16"x165; 1x 1/2"x177; 1x 9/16"x188; 1x 3/4"x246	
		Dobbelthæftende-stribe 120 1x 50,0x120,0	

6001 Joker Switch

Joker gaffelringskraldenøgler med skraldeside i vinkel og omskifterknop. Med holdefunktion via metalplade i gaffen, der nedsætter faren for at tabe skruer og møtrikker.

Det integrerede slutanslag kan forhindre, at man rutsjer ned af skruhovedet, og giver mulighed for at tilføre store momenter. Den udskiftelige metalplade i gaffen sikrer skruer og møtrikker med ekstrahårde tænder og nedsætter faren for at rutsje af.

Den dobbelte sekskantsgeometri sørger for formtilpasset forbindelse med skrue eller møtrik og dermed ligeledes for en nedsættelse af faren for at rutsje af. Den lille returvinkel på kun 30° på gaffelsiden hindrer tidskrævende venden rundt på nøglen under skruningen. Den omskiftelige skraldemekanik på ringsiden med høj finfortanding (80 tænder) sørger for en høj grad af fleksibilitet også under snævre arbejdsforhold.

Hørbart præcis skraldemekanik. Det robuste todelte hak-element giver derudover mulighed for ekstrem holdbarhed.

Skraldesiden er vinklet med 15° mhp. sikkert arbejde ved store momenter.

Den særlige smedjegeometri sørger for både stort momentoverførsel og høj bøjningsstyrke. Fremstillet af højtydende krom-molybdæn-stål med nikkel-krom belægning mhp. høj korrosionsbeskyttelse. Med værktøjsfinder „Take it easy“: Farvemærkning efter størrelse.

- Med praktisk holdefunktion via metalplade i gaffen
- Ingen rutsjen væk via slutanslag
- Med høj finfortanding og robust hak-element
- Skraldeside vinklet med 15°
- Med værktøjsfinder „Take it easy“: Farvemærkning efter størrelse

6001 Joker Switch gaffel-ringskralde-nøgler, omskiftelig



Code	EAN							
05020064001	184696		8	144	20,3	5,5	18	3
05020065001	183903		10	159	23	5,5	21,5	3
05020066001	183910		11	165	24,3	6,3	22	3
05020067001	183927		12	171	26,3	6,6	25	3
05020068001	184702		13	179	27,3	7	26	3
05020069001	184719		14	187	30	7,5	28	3
05020070001	184726		15	199	32	7,8	28,8	3
05020071001	184733		16	213	35	8,2	31,7	3
05020072001	184740		17	225	37	8,5	33	3
05020073001	184757		18	234	39,5	9	34	3
05020074001	184764		19	246	42	9,5	34,7	3

6001 Joker Switch gaffel-ringskralde-nøgler, omskiftelig, tommemål



Code	EAN							
05020075001	184788		5/16"	144	20,3	5,5	18	3
05020076001	184795		3/8"	159	23	5,5	21,5	3
05020077001	184801		7/16"	165	24,3	6,3	22	3
05020078001	184818		1/2"	171	26,3	6,6	25	3
05020079001	184825		9/16"	187	30	7,5	28	3
05020080001	184832		5/8"	213	35	8,2	31,7	3
05020081001	184849		11/16"	234	39,5	9	34	3
05020082001	184771		3/4"	246	42	9,5	34,7	3

6002 Joker Dobbeltgaffelnøgle

- Med praktisk holdefunktion via metalplade i gafflen
- Ingen rutsjen væk via slutanslag
- Dobbelt sekskantgeometri nedsætter faren for at rutsje væk
- Returvinkel på kun 30°
- Med værktøjsfinderens „Take it easy“: Farvemærkning efter størrelse

6002 Joker Dobbeltgaffelnøgle



Code	EAN							
			mm	mm	mm	mm	mm	
05020259001	219015		8	20	10	23	5,5	3
05003760001	173010		10	23	13	27	5,5	3
05003765001	173027		17	37	19	42	8,5	3
05020260001	212764		20	48	22	51	10	3
05020261001	212771		22	48	24	51	10	3
05020262001	212788		24	51	27	60	11	3
05020263001	212795		27	63	32	66	12	3
05020264001	212801		30	63	32	66	12	3

6001 Joker Switch 11 Set 1 Gaffelnøgle- og ringskralde-sæt

- Kompakt tekstilboks med høj robusthed, ringe vægt og volumen

6001 Joker Switch 11 Set 1 Gaffelnøgle- og ringskralde-sæt



Code	EAN								
05020091001	184160							1	
			6001 Joker Switch 1x 8x144; 1x 10x159; 1x 11x165; 1x 12x171; 1x 13x179; 1x 14x187; 1x 15x199; 1x 16x213; 1x 17x225; 1x 18x234; 1x 19x246						
			Dobbelthæftende-stribe 240 1x 50,0x240,0						

6001 Joker Switch 8 Imperial Set 1 Gaffelnøgle- og ringskralde-sæt, tommemål

- Kompakt tekstilboks med høj robusthed, ringe vægt og volumen

6001 Joker Switch 8 Imperial Set 1 Gaffelnøgle- og ringskralde-sæt, tommemål



Code	EAN								
05020093001	184153							1	
			6001 Joker Switch Imperial 1x 9/16"x144; 1x 3/8"x159; 1x 7/16"x165; 1x 1/2"x171; 1x 9/16"x187; 1x 5/8"x213; 1x 11/16"x234; 1x 3/4"x246						
			Dobbelthæftende-stribe 240 1x 50,0x240,0						

6001 Joker Switch 4 Set 1 Gaffelnøgle- og ringskralde-sæt, omskiftelige

- I robust foldetaske

6001 Joker Switch 4 Set 1 Gaffelnøgle- og ringskralde-sæt, omskiftelige



Code	EAN								
05020090001	184139							1	
			6001 Joker Switch 1x 10x159; 1x 13x179; 1x 17x225; 1x 19x246						
			Dobbelthæftende-stribe 120 1x 50,0x120,0						

6001 Joker Switch 4 Imperial Set 1 gaffel-ringskraldenøgle-sæt

- I robust foldetaske

6001 Joker Switch 4 Imperial Set 1 gaffel-ringskraldenøgle-sæt



Code	EAN		
05020092001	184146		1
		6001 Joker Switch Imperial 1x 7/16"x165; 1x 1/2"x171; 1x 9/16"x187; 1x 3/4"x246	
		Dobbelthæftende-stribe 120 1x 50,0x120,0	

6003 Joker Ringgaffelnøgle

Da montagepladsen ved skruetasker bliver stadig snævrere, er der brug for værktøj, med hvilket brugeren også kan udføre arbejdet med succes i sådanne situationer.

Snævre montageforhold kræver yderligere ansatspunkter til værktøjet. Kan man modificere gaffelnøgler på en sådan måde, at værktøjets ansatmuligheder forøges?

Via kombinationen af den 7,5° drejede gaffel og dobbeltsekskantgeometrien opnås en fordobling af ansatspunkterne. Ved gentaget 180°-drejning af nøglen omkring længdeaksen under skruringen findes der fire ansatmuligheder, og man „kan få fat om” møtrikker hhv. skruer for hver 15°.

Joker 6003 med den smarte gaffelgeometri udvider anvendelsesområdet under snævre arbejdsforhold betydeligt.

Det pågældende ansatspunkt finder Joker 6003 så at sige selv efter hver vending. Den slanke og alligevel robuste ringside er vinklet 15° i forhold til værktøjsaksen.

Via overfladeforædlingen af høj kvalitet opnås en høj grad af langvarig korrosionsbeskyttelse. Med værktøjsfinder Take it easy: farvemærkning efter størrelse.

- Særligt egnet til snævre forhold
- Den særlige gaffelgeometri forøger værktøjets ansatmuligheder
- Den lille returvinkel i gafflen „får fat i“ skruen for hver 15°
- Slank, 15° vinklet ringside
- Med værktøjsfinder „Take it easy“: Farvemærkning efter størrelse

6003 Joker ringgaffelnøgle

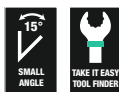

Code	EAN							
05020190001	219039	5,5	105	16	4	10	3	
05020198001	218780	6	105	16	4	10	3	
05020199001	218773	7	110	17,7	4,2	11,5	3	
05020200001	212528	8	115	19	4,5	12,5	3	
05020219001	220097	9	120	21	4,8	13,5	3	
05020201001	212542	10	125	22	5	15	3	
05020202001	212559	11	135	24,5	5	17	3	
05020203001	212566	12	148	26	5,5	18	3	
05020204001	212696	13	160	27	6	19	3	
05020205001	212702	14	167	29	6	20	3	
05020206001	212719	15	174	32	6	22	3	
05020207001	212726	16	182	35	6,5	23	3	
05020208001	212733	17	190	38	6,5	24,5	3	
05020209001	212740	18	210	39	7,5	26	3	
05020210001	212757	19	230	42	7,5	27,5	3	
05020500001	218797	20	230	45	7,5	29	3	
05020501001	218803	21	260	47	7,5	30	3	
05020502001	218841	22	260	49	7,5	31,5	3	
05020503001	218858	24	280	53	8	36	3	
05020504001	218865	27	300	60	8,5	40	3	
05020505001	218872	30	330	66	9	43	3	
05020506001	218889	32	360	70	9,5	45,5	3	
05020507001	218896	36	460	80	10	50,5	3	

6003 Joker ringgaffelnøgle, tommemål

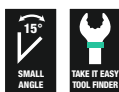

Code	EAN						
05020220001	219046	1/4"	105	16	4	10	3
05020211001	212979	5/16"	115	19	4,5	12,5	3
05020212001	212986	3/8"	125	22	5	15	3
05020213001	212993	7/16"	135	24,5	5	17	3
05020214001	213006	1/2"	160	26	6	19	3
05020215001	213013	9/16"	167	29	6	20	3
05020216001	213020	5/8"	182	35	6,5	23	3
05020217001	213037	11/16"	210	40	7,5	26	3
05020218001	213044	3/4"	230	42	7,5	27,5	3

6003 Joker pedal ringgaffelnøgle

Den ekstratynde pedalnøgle 6003 Joker Pedal er ideel til snævre montageforhold.

- Særligt egnet til snævre forhold
- Den særlige gaffelgeometri forøger værktøjets ansatmuligheder
- Den lille returvinkel i gaffen „får fat i“ skruen for hver 15°
- Slank, 15° vinklet ringside
- Joker 6003 Pedal str. 15 med flad gaffel til montage og demontage af pedaler
- Med værktøjsfinder „Take it easy“: Farvemærkning efter størrelse

6003 Joker pedal ringgaffelnøgle



Code	EAN						
05020221001	220677	15	174	32	4,5	22	1

6003 Joker 22 Set 1 ringgaffelnøglesæt

Da montageforholdene ved skrueopgaver bliver stadig snævrere, er det nødvendigt med værktøj, med hvilket brugerne også kan arbejde med succes i sådanne situationer.

Snævre arbejdsforhold kræver yderligere ansatspunkter til værktøjet. Kan man modificere gaffelnøgler således, at værktøjets ansatmuligheder forøges?

Via kombinationen af en 7,5° vinklet gaffel og dobbeltsekskantgeometrien opnås en fordobling af ansatspunkterne. Ved en gentaget 180°-drejning af nøglen omkring længdeaksen under skruringen er der fire ansatmuligheder, og der kan "tages fat" i møtrikker hhv. skruehoveder for hver 15°.

Med sin smarte gaffelgeometri udvider Joker 6003 anvendelsespektret betydeligt under snævre arbejdsforhold. Det pågældende ansatspunkt finder Joker 6003 efter hver vending så at sige selv. Den slanke og alligevel robuste ringside er vinklet 15° i forhold til værktøjsaksen. Via overfladebehandlingen af høj kvalitet opnås en høj og langvarende korrosionsbeskyttelse.

Med værktøjsfinder Take it easy: Farvemærkning efter størrelse.

- Ringgaffelnøgle sæt i 22 dele - særligt egnet til snævre montageforhold
- Den særlige gaffelgeometri forøger værktøjets ansatmuligheder
- Den lille returvinkel i gaffen „får fat i“ skruen for hver 15°
- Slank, 15° vinklet ringside

6003 Joker 22 Set 1 ringgaffelnøglesæt



Code	EAN		
05020232001	221087		1
		6003 Joker 1x 5,5x105; 1x 6x105; 1x 7x110; 1x 8x115; 1x 9x120; 1x 10x125; 1x 11x135; 1x 12x148; 1x 13x160; 1x 14x167; 1x 15x174; 1x 16x182; 1x 17x190; 1x 18x210; 1x 19x230; 1x 20x230; 1x 21x260; 1x 22x260; 1x 24x280; 1x 27x300; 1x 30x330; 1x 32x360	

6003 Joker 15 Set 1 ringgaffelnøgle-sæt

- I robust foldetaske

6003 Joker 15 Set 1 ringgaffelnøgle-sæt

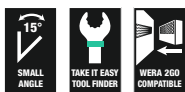

Code	EAN		
05020302001	222657		1
		6003 Joker 1x 5,5x105; 1x 6x105; 1x 7x110; 1x 8x115; 1x 9x120; 1x 10x125; 1x 11x135; 1x 12x148; 1x 13x160; 1x 14x167; 1x 15x174; 1x 16x182; 1x 17x190; 1x 18x210; 1x 19x230	
		Dobbelthæftende-stribe 240 1x 50,0x240,0	

6003 Joker 11 Set 1 ringgaffelnøglesæt

- I robust foldetaske

6003 Joker 11 Set 1 ringgaffelnøglesæt

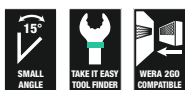

Code	EAN		
05020231001	214195		1
		6003 Joker 1x 8x115; 1x 10x125; 1x 11x135; 1x 12x148; 1x 13x160; 1x 14x167; 1x 15x174; 1x 16x182; 1x 17x190; 1x 18x210; 1x 19x230	
		Dobbelthæftende-stribe 240 1x 50,0x240,0	

6003 Joker 8 Imperial Set 1 ringgaffelnøglesæt, tommemål

- I robust foldetaske

6003 Joker 8 Imperial Set 1 ringgaffelnøglesæt, tommemål

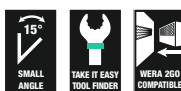

Code	EAN		
05020241001	214201		1
		6003 Joker Imperial 1x 5/16"x115; 1x 3/8"x125; 1x 7/16"x135; 1x 1/2"x160; 1x 9/16"x167; 1x 5/8"x182; 1x 11/16"x210; 1x 3/4"x230	
		Dobbelthæftende-stribe 240 1x 50,0x240,0	

6003 Joker 5 Set 1 ringgaffelnøglesæt

- I robust foldetaske

6003 Joker 5 Set 1 ringgaffelnøglesæt



Code	EAN		
05020230001	214171		1
		6003 Joker 1x 8x115; 1x 10x125; 1x 13x160; 1x 17x190; 1x 19x230	
		Dobbelthæftende-stribe 120 1x 50,0x120,0	

Bicycle Set 10

Gaffelnøgle sæt i 5 dele Joker 6003 med ekstra slank udførelse ved størrelse 15. Da arbejdspladsen ved skrueopgaver på cyklen er meget trang, er det nødvendigt med værktøj, med hvilket brugerne også kan arbejde med succes i sådanne situationer.

Snævre arbejdsforhold kræver yderligere ansatspunkter til værktøjet. Kan man modificere gaffelnøgler således, at værktøjets ansatmuligheder forøges?

Via kombinationen af en 7,5° vinklet gaffel og dobbeltsekskantgeometrien opnås en fordobling af ansatspunkterne. Ved en gentaget 180°-drejning af nøglen omkring længdeaksen under skruringen er der fire ansatmuligheder, og der kan „tages fat” i møtrikker hhv. skruehoveder for hver 15°. Med sin smarte gaffelgeometri udvider Joker 6003 anvendelsesspektret betydeligt.

Det pågældende ansatspunkt finder Joker 6003 efter hver vending så at sige selv. Den slanke og alligevel robuste ringside er vinklet 15° i forhold til værktøjsaksen. Via overfladebehandlingen af høj kvalitet opnås en høj og langvarende korrosionsbeskyttelse.

Med værktøjsfinderen Take it easy: Farvemærkning efter størrelse. Joker tasken er via det dobbeltklæbende system på bagsiden egnet til fastgørelse på væg, reol, værktøjsvogn og på Wera 2go systemet.

- Særligt egnet til snævre skruesituationer på cyklen
- Den særlige gaffelgeometri forøger værktøjets ansatmuligheder
- Den lille returvinkel i gafflen „får fat i” skruen for hver 15°
- Slank, 15° vinklet ringside
- Joker 6003 Pedal str. 15 med flad gaffel til montage og demontage af pedaler

Bicycle Set 10



Code	EAN		
05004178001	4013288 220653		1
		6003 Joker 1x 8x115; 1x 9x120; 1x 10x125; 1x 13x160	
		6003 Joker Pedal 1x 15x174	
		Dobbelthæftende-stribe 120 1x 50,0x120,0	

Bicycle Set 12

Gaffelnøgle sæt i 12 dele Joker 6003 med ekstra slank udførelse ved størrelse 15. Da arbejdspladsen ved skrueopgaver på cyklen er meget trang, er det nødvendigt med værktøj, med hvilket brugerne også kan arbejde med succes i sådanne situationer.

Snævre arbejdsforhold kræver yderligere ansatspunkter til værktøjet. Kan man modificere gaffelnøgler således, at værktøjets ansatmuligheder forøges?

Via kombinationen af en 7,5° vinklet gaffel og dobbeltsekskantgeometrien opnås en fordobling af ansatspunkterne. Ved en gentaget 180°-drejning af nøglen omkring længdeaksen under skruringen er der fire ansatmuligheder, og der kan „tages fat” i møtrikker hhv. skruehoveder for hver 15°. Med sin smarte gaffelgeometri udvider Joker 6003 anvendelsesspektret betydeligt.

Det pågældende ansatspunkt finder Joker 6003 efter hver vending så at sige selv. Den slanke og alligevel robuste ringside er vinklet 15° i forhold til værktøjsaksen. Via overfladebehandlingen af høj kvalitet opnås en høj og langvarende korrosionsbeskyttelse.

Med værktøjsfinderen Take it easy: Farvemærkning efter størrelse. Joker tasken er via det dobbeltklæbende system på bagsiden egnet til fastgørelse på væg, reol, værktøjsvogn og på Wera 2go systemet.

- Særligt egnet til snævre forhold
- Den særlige gaffelgeometri forøger værktøjets ansatmuligheder
- Den lille returvinkel i gafflen „får fat i” skruen for hver 15°
- Slank, 15° vinklet ringside
- Joker 6003 Pedal str. 15 med flad gaffel til montage og demontage af pedaler
- Med værktøjsfinderen „Take it easy”: Farvemærkning efter størrelse
- I robust foldetaske

Bicycle Set 12



Code	EAN		
05004181001	4013288 220721		1
		6003 Joker 1x 6x105; 1x 7x110; 1x 8x115; 1x 9x120; 1x 10x125; 1x 11x135; 1x 12x148; 1x 13x160; 1x 14x167; 1x 16x182; 1x 17x190	
		6003 Joker Pedal 1x 15x174	

6003 Joker 5 Imperial Set 1 ringgaffelnøglesæt, tommemål

- I robust foldetaske

6003 Joker 5 Imperial Set 1 ringgaffelnøglesæt, tommemål



Code	EAN		
05020240001	214188		1
		6003 Joker Imperial 1x 5/16"x115; 1x 3/8"x125; 1x 1/2"x160; 1x 9/16"x167; 1x 3/4"x230	
		Dobbelthæftende-stribe 120 1x 50,0x120,0	

6003 Joker 4 Set 1 ringgaffelnøgle-sæt

Da montageforholdene ved skruetasker bliver stadig snævrere, er det nødvendigt med værktøj, som brugeren også kan arbejde ordentligt med i sådanne situationer. Snævre montageforhold kræver yderligere ansatspunkter for værktøjet.

Kan gaffelnøgler altså modificeres således, at værktøjets ansatsmuligheder forøges? Via kombinationen af den med 7,5° vinklede gaffler og dobbeltsekskantsgeometrien opnås en fordobling af ansatspunkterne.

Ved en gentaget 180°-drejning af nøglen omkring længdeaksen under skruringen er der fire ansatsmuligheder og man kan tage fat om møtrikker hhv. skruehoveder for hver 15°. Joker 6003 med sin smarte gaffelgeometri udvider anvendelsesområdet betydeligt under snævre montageforhold.

De pågældende ansatspunkter finder Joker 6003 efter hver vending så at sige selv. Den slanke og robuste ringside er vinklet 15° i forhold til værktøjsaksen. Via kvalitets-overfladeforædlingen opnås en stærk og langvarig korrosionsbeskyttelse.

Med værktøjsfinderens Take it easy: Farvemærkning efter størrelse. Clipsens slitagefri materiale garanterer sikkert hold i gaffelnøglerne samtidig med, at de let tages ud.

- Joker gaffelnøgle i den nye clips til pladsbesparende opbevaring i værktøjstasken

6003 Joker 4 Set 1 ringgaffelnøgle-sæt

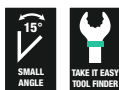

Code	EAN		
05020228001	225665		1
		6003 Joker 1x 8x115; 1x 10x125; 1x 12x148; 1x 13x160	



6003 Joker Set 4 Imperial Set 1 ringgaffelnøgle-sæt

- Joker gaffelnøgle i den nye clips til pladsbesparende opbevaring i værktøjstasken

6003 Joker 4 Imperial Set 1 ringgaffelnøgle-sæt

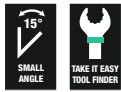

Code	EAN		
05020229001	4013288 225672		1
		6003 Joker Imperial 1x 9/16"x115; 1x 7/8"x125; 1x 7/16"x135; 1x 1/2"x160	

9640 Magnetliste 6003 Joker 1 ringgaffelnøgle-sæt

- 11 dele
- Listen sidder via den stærke magnet sikkert på metalflader. Alternativt kan listen også skrues på væggen
- Listens klemmer sørger for perfekt hold i værktøjet

9640 Magnetliste 6003 Joker 1 ringgaffelnøgle-sæt



Code	EAN		
05020233001	4013288 228963		1
		6003 Joker 1x 8x115; 1x 10x125; 1x 11x135; 1x 12x148; 1x 13x160; 1x 14x167; 1x 15x174; 1x 16x182; 1x 17x190; 1x 18x210; 1x 19x230,0	
		9610 1x 30,0x370,0	

9641 Magnetliste 6003 Joker 2 ringgaffelnøgle-sæt

- 5 dele

9641 Magnetliste 6003 Joker 2 ringgaffelnøgle-sæt

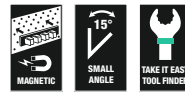

Code	EAN		
05020234001	4013288 229854		1
		6003 Joker 1x 8x115; 1x 10x125; 1x 13x160; 1x 17x190; 1x 19x230,0	
		9610 1x 30,0x370,0	

9642 Magnetliste 6003 Joker Imperial 1 ringgaffelnøgle-sæt

- Tommemål
- 8 dele

9642 Magnetliste 6003 Joker Imperial 1 ringgaffelnøgle-sæt



Code	EAN		
05020235001	4013288 229878		1
		6003 Joker Imperial 1x 9/16"x115; 1x 3/8"x125; 1x 7/16"x135; 1x 1/2"x160; 1x 9/16"x167; 1x 5/8"x182; 1x 11/16"x210; 1x 3/4"x230,0	
		9610 1x 30,0x370,0	

6004 Joker selvjusterende gaffelnøgle

Mange brugere ønsker sig et universelt stykke skruværtøj med et så bredt anvendelsespektrum som muligt. Et eneste stykke værktøj til flere metriske og tommemål skulle det være.

Det skulle automatisk indstille sig på de forskellige skruestørrelser. Tage godt og sikkert fat, ikke beskadige noget og give mulighed for en høj arbejdshastighed.

Via de trinfølte parallelførte bakker erstattes flere enkeltstørrelser af gaffelnøgler. Den størrelse, der er brug for, indstiller sig trinløst af sig selv, når nøglen sættes på den sekskantede møtrik eller skrue.

Den integrerede armmekanisme klemmer den sekskantede skrue eller møtrik sikkert ind mellem bakkerne, hvilket betydelig forringer risikoen for at rutsje af eller forårsage beskadigelser. Skraldefunktionen sørger for hurtig og gennemgående skruring und at tage nyt greb.

Via brug af hjørnevidde-prismer kan der realiseres en returvinkel på blot 30°. En-arm-konstruktionen i forbindelse med skraldefunktionen og hjørneviddeprismet giver mulighed for også at arbejde under snævre forhold.

Den indstillelige Joker 6004 er det universelle stykke skruværtøj. Selvjusterende. Energisk. Skraldende.

- Den indstillelige Joker 6004 dækker alle metriske og tommemål i det pågældende anvendelsesområde
- Automatisk og trinløs griben fast i sekskantede skruer og møtrikker
- Hævertmekanisme ved griben fast hindrer rutsjen af og beskadigelser
- Via mekanisk skraldefunktion hurtig og gennemgående skruring uden at forlade emnet med nøglen
- Returvinkel på blot 30° via ansats i hjørneviddeprismerne i gabet

6004 Joker XS selvjusterende gaffelnøgle

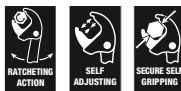

	EAN						
Code	4013288	mm		mm	mm		
05020099001	216892	7-10	1/4"-3/8"	117	7,7		3

6004 Joker S selvjusterende gaffelnøgle



	EAN						
Code	4013288	mm		mm	mm		
05020100001	211729	10-13	7/16"-1/2"	154	10		3

6004 Joker M selvjusterende gaffelnøgle

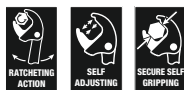

	EAN						
Code	4013288	mm		mm	mm		
05020103001	216908	13-16	1/2"-5/8"	188	12,4		3

6004 Joker L selvjusterende gaffelnøgle



	EAN						
Code	4013288	mm		mm	mm		
05020101001	214706	16-19	5/8"-3/4"	224	14		3

6004 Joker XL selvjusterende gaffelnøgle



	EAN						
Code	4013288	mm		mm	mm		
05020104001	216915	19-24	3/4"-15/16"	256	16		2

6004 Joker XXL selvjusterende gaffelnøgle

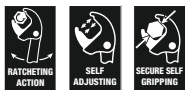

	EAN						
Code	4013288	mm		mm	mm		
05020102001	214713	24-32	15/16"-1 1/4"	322	20		3

6004 Joker 4 Set 1 selvjusterende gaffelnøgle-sæt

- Den kompakte foldetaske med fire indstillelige Joker 6004 dækker alle metriske og tommemål i anvendelsesområdet fra 7 til 19 mm hhv. 1/4" til 3/4"

6004 Joker 4 Set 1 selvjusterende gaffelnøgle-sæt



	EAN		
Code	4013288		
05020110001	217516		1
		6004 Joker XS 1x 7-10 (1/4"-3/8")x117	
		6004 Joker S 1x 10-13 (1/16"-1/2")x154	
		6004 Joker M 1x 13-16 (1/2"-5/8")x188	
		6004 Joker L 1x 16-19 (5/8"-3/4")x224	

6005 Joker dobbeltgaffelnøgle

- Dobbeltgaffel Joker
- Særligt egnet til snævre forhold
- Den særlige gaffelgeometri forøger værktøjets ansatmuligheder
- Den lille returvinkel i gafflen „får fat i“ skruen for hver 15°
- Med værktøjsfinderens „Take it easy“: Farvemærkning efter størrelse

6005 Joker dobbeltgaffelnøgle



Code	EAN								
Code	EAN		mm	mm	mm	mm	mm	mm	
05020310001	224873		6	16	7	17,7	4	3	
05020311001	224880		8	19	9	21	4,5	3	
05020312001	224897		10	23	11	25	5	3	
05020313001	224903		12	26	13	27	5,5	3	

6005 Joker 4 Set 1 dobbeltgaffelnøgle-sæt

- Joker gaffelnøgle i den nye clips til pladsbesparende opbevaring i værktøjstasken

6005 Joker 4 Set 1 dobbeltgaffelnøgle-sæt



Code	EAN		
05020314001	224750		1
		6005 Joker Double 1x 6x7x111,8; 1x 8x9x122,2; 1x 10x11x137,3; 1x 12x13x166	

9610 Joker magnetliste, til op til 11 gaffelnøgler, uden indhold

- Listen sidder via den stærke magnet sikkert på metalflader. Alternativt kan listen også skrues på væggen
- Listens klemmer sørger for perfekt hold i værktøjet

9610 Joker magnetliste, til op til 11 gaffelnøgler, uden indhold

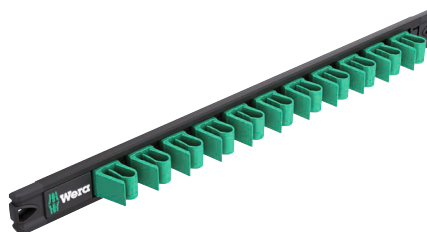

Code	EAN								
Code	EAN	mm	mm						
05136413001	228956	30,0	370,0						1





Vinkelnøgler

Hex-Plus - Giver skruer med indvendig sekskant længere levetid

Større kontaktflader i skruenhovedet reduceres presset mod fladen.

Holdbarheds-tider over gennemsnittet.

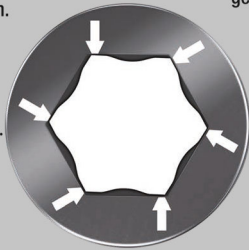

Kraftform Stainless - Rustfri stål materiale til hindring af flyverust

Vakuumkuldehærdet til industriel brug.

Rustfri stål mod faren for flyverust.

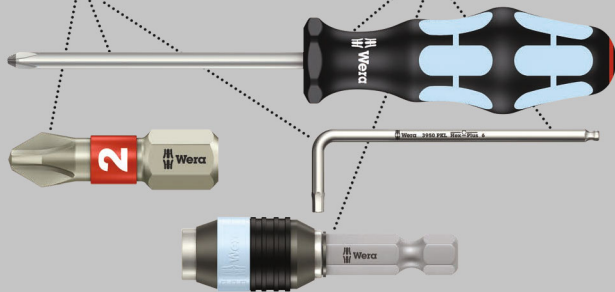

Kvalitets vinkelnøglesæt af rustfrit stål fra Wera til skruer med indvendig sekskant hindrer overførsel af flyverust. Hex-Plus-profilen giver større kontaktflader i skruenhovedet.

Kærveffekten reduceres derved til et minimum, ødelæggelsen af skruenhovedet elimineres næsten. Med sekskantskuglehoved på den lange arm: Via den kugleformede spidsprofil er muligt at svinge værktøjsaksen i forhold til skrueaksen, så der derved kan skrues „om hjørner“. Med værktøjsfinder „Take it easy“: Farvemærkning efter størrelse. I næsten slitagefrit vinkelnøgle-clip.

- Løsning på flyverustproblemet: Skru rustfrit stål med rustfrit stål!
- Hex-Plus giver skruer med indvendig sekskant et længere liv
- Med værktøjsfinder „Take it easy“: Farvemærkning efter størrelse
- Slitagefrit clip-materiale til længere levetid
- Farvekodet, grebsvenlig plastbeklædning, også ved lave temperaturer

3950/9 Hex-Plus Multicolour HF Stainless 1 Vinkelnøglesæt, metrisk, rustfri stål, med holdefunktion

- Fra størrelse 3,0 holder holdefunktionen på den lange arm skruer sikkert på værktøjet

3950/9 Hex-Plus Multicolour HF Stainless 1 Vinkelnøglesæt, metrisk, rustfri stål, med holdefunktion

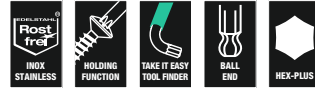

Code	EAN			
	4013288			
0502269001	224477			1
		3950 SPKL Multicolour 1x 1,5x90; 1x 2,0x101; 1x 2,5x112		
		3950 SPKL Multicolour HF 1x 3,0x123; 1x 4,0x137; 1x 5,0x154; 1x 6,0x172; 1x 8,0x195; 1x 10,0x224		

3950/9 Hex-Plus Multicolour Stainless 1 Vinkelnøglesæt, metrisk, rustfri stål



Code	EAN			
	4013288			
05022669001	185211			1
		3950 SPKL Multicolour 1x 1,5x90; 1x 2,0x101; 1x 2,5x112; 1x 3,0x123; 1x 4,0x137; 1x 5,0x154; 1x 6,0x172; 1x 8,0x195; 1x 10,0x224		

3950/9 Hex-Plus Stainless 1 Vinkelnøglesæt, metrisk, rustfri stål



Code	EAN			
	4013288			
05022720001	111364			10
		3950 PKL 1x 1,5x90; 1x 2,0x101; 1x 2,5x112; 1x 3,0x123; 1x 4,0x137; 1x 5,0x154; 1x 6,0x172; 1x 8,0x195; 1x 10,0x224		

3950/9 Hex-Plus Stainless 1 SB Vinkelnøglesæt, metrisk, rustfri stål



Code	EAN		
05073544001	4013288 180377	3950 PKL 1x 1,5x90; 1x 2,0x101; 1x 2,5x112; 1x 3,0x123; 1x 4,0x137; 1x 5,0x154; 1x 6,0x172; 1x 8,0x195; 1x 10,0x224	1

3950/9 Hex-Plus Imperial Stainless 1 Vinkelnøglesæt, tommemål, rustfri stål

- I robust foldetaske

3950/9 Hex-Plus Imperial Stainless 1 Vinkelnøglesæt, tommemål, rustfri stål

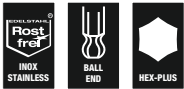

Code	EAN		
05022721001	4013288 117281	3950 PKL inch 1x 3/32"x112; 1x 7/64"x119; 1x 1/8"x123; 1x 9/64"x130; 1x 5/32"x137; 1x 3/16"x154; 1x 1/4"x185; 1x 5/16"x195; 1x 3/8"x224	1

950/9 Hex-Plus Multicolour HF 1 Vinkelnøglesæt, metrisk, BlackLaser, med holdefunktion

- Vinkelnøgler med holdefunktion til skruer med indvendig sekskant
- Med sekskant-kuglehoved på den lange arm
- Farvekodet, grebsvenlig plastikbeklædning, også ved lave temperaturer



Code	EAN		
05022210001	4013288 188403	950 SPKL Multicolour 1x 1,5x90; 1x 2,0x101; 1x 2,5x112 950 SPKL HF Multicolour 1x 3,0x123; 1x 4,0x137; 1x 5,0x154; 1x 6,0x172; 1x 8,0x195; 1x 10,0x224	1

950/9 Hex-Plus Multicolour 1 Vinkelnøglesæt, metrisk, BlackLaser



Code	EAN		
05022089001	4013288 180841	950 SPKL Multicolour 1x 1,5x90; 1x 2,0x101; 1x 2,5x112; 1x 3,0x123; 1x 4,0x137; 1x 5,0x154; 1x 6,0x172; 1x 8,0x195; 1x 10,0x224	5

950/9 Hex-Plus Multicolour 1 SB Vinkelnøglesæt, metrisk, BlackLaser



Code		EAN		
		4013288		
05073593001	165688	○	950 SPKL Multicolour 1x 1.5x90; 1x 2.0x101; 1x 2.5x112; 1x 3.0x123; 1x 4.0x137; 1x 5.0x154; 1x 6.0x172; 1x 8.0x195; 1x 10.0x224	1

Vinkelnøgler i tokomponentclips

Nøglen sidder sikkert i clipsen.

Materiale helt i gummi giver lang levetid.

Komfortabel åbnings-/ lukkemekanisme.

Størrelsesmærkning på clipsen.



950/9 Hex-Plus Multicolour 2 Vinkelnøglesæt, metrisk, BlackLaser

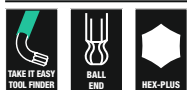

Code		EAN		
		4013288		
05133164001	207517	○	950 SPKS Multicolour 1x 1,5x50; 1x 2,0x56; 1x 2,5x63; 1x 3,0x71; 1x 4,0x80; 1x 5,0x90; 1x 6,0x100; 1x 8,0x112; 1x 10,0x125	1

950/9 Hex-Plus Multicolour 3 Vinkelnøglesæt, metrisk, BlackLaser

9 vinkelnøgler med plastbeklædning (SPKL) af gribevenligt rundt materiale. Beklædningen gør arbejdet behageligt også ved lave temperaturen og skåner fingrene.

Alle vinkelnøgler har man hurtigt fat i via deres farvekodning og størrelsesmærkning. Praktisk opbevaring i rack 9109 til at stille på bordet eller til fastgørelse på væggen. I racken integreret clips 9538, der kan tages ud til mobilt brug.

Racken indeholder desuden en smart aftagelige magnetiseringskreds 9538, som skruer og værktøjsspidser kan magnetiseres (og afmagnetiseres) med; sådan at skruen altså ikke længere møjsommeligt skal holdes fast med den anden hånd.

- Rack til at stille på bordet eller fastgøre på væggen
- I racken integreret clips, der kan tages ud ved mobilt brug
- Aftagelig magnet til magnetisering og afmagnetisering af værktøjsspidser
- Vinkelnøgle til skruer med indvendig sekskant
- Hex-Plus giver skruer med indvendig sekskant et længere liv
- Gribevenlig plastbeklædning, netop ved lave temperaturer
- Med sekskant-kuglehoved på den lange arm
- BlackLaser til høj korrosionbeskyttelse og lang levetid

950/9 Hex-Plus Multicolour 3 Vinkelnøglesæt, metrisk, BlackLaser



Code		EAN		
		4013288		
05133165001	230294	○	950 SPKL Multicolour 1x 1,5x90; 1x 2,0x101; 1x 2,5x112; 1x 3,0x123; 1x 4,0x137; 1x 5,0x154; 1x 6,0x172; 1x 8,0x195; 1x 10,0x224	1
			9539	
			9109	
			9538	

3950/9 Hex-Plus Multicolour Imperial Stainless 1 Vinkelnøglesæt, tommemål, rustfrit stål

Vinkelnøglesæt i høj kvalitet i rustfrit stål fra Wera til indvendige sekskantskruer med tommemål. Rustfrit stål hindrer overførsel af flyverust.

Hex-Plus-profilen giver større kontaktflader i skruehovedet. Kærveffekten reduceret derved til et minimum, ødelæggelsen af skruehovedet elimineres tilnærmelsesvis.

Med sekskantkuglehoved på den lange arm: Via de kugleformede udgangsprofiler er det muligt at bøje eller vinkle værktøjsaksen i forhold til skrueaksen, således at man derved kan skrue „om hjørner“.

„Take it easy“ værktøjsfinder med farvemærkning efter størrelse. I næsten slitagefri vinkelnøgle-clip.

3950/9 Hex-Plus Multicolour Imperial Stainless 1 Vinkelnøglesæt, tommemål, rustfrit stål



Code	EAN			
05022860001	4013288 221360			1
			3950 SPKL Multicolour Imperial 1x 5/64"x101; 1x 3/32"x112; 1x 1/8"x123; 1x 5/32"x137; 1x 3/16"x154; 1x 7/32"x172; 1x 1/4"x185; 1x 5/16"x195; 1x 3/8"x224	

950/9 Hex-Plus Multicolour Imperial 1 Vinkelnøglesæt, tommemål, BlackLaser

- I robust foldetaske

950/9 Hex-Plus Multicolour Imperial 1 Vinkelnøglesæt, tommemål, BlackLaser



Code	EAN			
05022639001	4013288 182593			1
			950 SPKL inch 1x 5/64"x101; 1x 3/32"x112; 1x 1/8"x123; 1x 5/32"x137; 1x 3/16"x154; 1x 7/32"x172; 1x 1/4"x185; 1x 5/16"x195; 1x 3/8"x224	

950/9 Hex-Plus Multicolour Imperial 2 Vinkelnøglesæt, tommemål, BlackLaser



Code	EAN			
05022640001	4013288 219107			1
			950 SPKL inch 1x 5/64"x101; 1x 3/32"x112; 1x 1/8"x123; 1x 5/32"x137; 1x 3/16"x154; 1x 7/32"x172; 1x 1/4"x185; 1x 5/16"x195; 1x 3/8"x224	

950/9 Hex-Plus Multicolour Imperial 3 vinkelnøglesæt, tommemål, BlackLaser

- Tommemål

950/9 Hex-Plus Multicolour Imperial 3 vinkelnøglesæt, tommemål, BlackLaser



Code	EAN			
05022641001	4013288 230188			1
			950 SPKS Multicolour, tommemål 1x 5/64"x50; 1x 3/32"x56; 1x 1/8"x63; 1x 5/32"x71; 1x 3/16"x80; 1x 7/32"x90; 1x 1/4"x100; 1x 5/16"x112; 1x 3/8"x125	

950/7 Hex-Plus Multicolour Magnet 1 Vinkelnøglesæt, metrisk, BlackLaser

- Det hjælper tit, hvis skruen per magnetkraft „holdes fast“ af vinkelnøglen. Wera Clips med magnetiseringsudstyr muliggør den fordel i en håndvendning.

950/7 Hex-Plus Multicolour Magnet 1 Vinkelnøglesæt, metrisk, BlackLaser

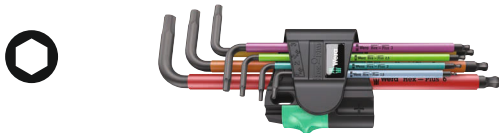
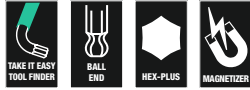

Code	EAN		
05022534001	4013288 183750		5
		950 SPKL Multicolour 1x 1,5x90; 1x 2,0x101; 1x 2,5x112; 1x 3,0x123; 1x 4,0x137; 1x 5,0x154; 1x 6,0x172	

950/9 L Hex-Plus HF 1 Vinkelnøglesæt, metrisk, stelforkromet, med holdefunktion

- Holdefunktionen på den lange arm holder skruer sikkert på værktøjet
- Høj korrosionsbeskyttelse via stelforkromning

950/9 L Hex-Plus HF 1 Vinkelnøglesæt, metrisk, stelforkromet, med holdefunktion



Code	EAN		
05022130001	4013288 207227		1
		950 L 1x 1,5x90 ¹⁾ ; 1x 2,0x100; 1x 2,5x112	
		950 L HF 1x 3,0x126; 1x 4,0x140; 1x 5,0x160; 1x 6,0x180; 1x 8,0x200; 1x 10,0x219	

¹⁾Almindelig sekskantsprofil

950/9 Hex-Plus 1 Vinkelnøglesæt, metrisk, stelforkromet



Code	EAN		
05022087001	4013288 104816		10
		950 PKL 1x 1,5x90 ¹⁾ ; 1x 2,0x100; 1x 2,5x112; 1x 3,0x126; 1x 4,0x140; 1x 5,0x160; 1x 6,0x180; 1x 8,0x200; 1x 10,0x219	

¹⁾Almindelig sekskantsprofil

950/9 Hex-Plus 1 SB Vinkelnøglesæt, metrisk, stelforkromet



Code	EAN		
05073391001	4013288 030160		1
		950 PKL 1x 1,5x90 ¹⁾ ; 1x 2,0x100; 1x 2,5x112; 1x 3,0x126; 1x 4,0x140; 1x 5,0x160; 1x 6,0x180; 1x 8,0x200; 1x 10,0x219	

¹⁾Almindelig sekskantsprofil

950/9 Hex-Plus 2 Vinkelnøglesæt, metrisk, stelforkromet stel



Code	EAN		
05021909001	4013288 111937		10
		950 L 1x 1,5x90 ¹⁾ ; 1x 2,0x100; 1x 2,5x112; 1x 3,0x126; 1x 4,0x140; 1x 5,0x160; 1x 6,0x180; 1x 8,0x200; 1x 10,0x219	

¹⁾Almindelig sekskantsprofil

950/9 Hex-Plus 3 Vinkelnøglesæt, metrisk, stelforkromet

- Kort udførelse
- Med sekskant-kuglehoved på den lange arm

950/9 Hex-Plus 3 Vinkelnøglesæt, metrisk, stelforkromet



Code	EAN		
	4013288		
05133163001	112255		10
		○ 950 PKS 1x 1,5x50 ¹⁾ ; 1x 2,0x56; 1x 2,5x63; 1x 3,0x71; 1x 4,0x80; 1x 5,0x90; 1x 6,0x100; 1x 8,0x112; 1x 10,0x125	

¹⁾Almindelig sekskantsprofil

950/9 Hex-Plus 4 Vinkelnøglesæt, metrisk, stelforkromet

- En ekstra kort arm til brug ved svært tilgængelige skruer
- Med sekskant-kuglehoved på den lange arm

950/9 Hex-Plus 4 Vinkelnøglesæt, metrisk, stelforkromet

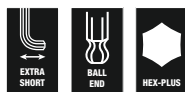

Code	EAN		
	4013288		
05073594001	139177		1
		○ 950 PKLS 1x 1,5x90 ¹⁾ ; 1x 2,0x100; 1x 2,5x112; 1x 3,0x126; 1x 4,0x140; 1x 5,0x160; 1x 6,0x180; 1x 8,0x200; 1x 10,0x219	

¹⁾Almindelig sekskantsprofil

950/9 Hex-Plus 5 Vinkelnøglesæt, metrisk, stelforkromet



Code	EAN		
	4013288		
05021406001	111890		10
		○ 950 1x 1,5x45 ¹⁾ ; 1x 2,0x50; 1x 2,5x56; 1x 3,0x63; 1x 4,0x70; 1x 5,0x80; 1x 6,0x90; 1x 8,0x100; 1x 10,0x112	

¹⁾Almindelig sekskantsprofil.

950/9 Hex-Plus 6 Vinkelnøglesæt, metrisk, BlackLaser

- BlackLaser til høj korrosionbeskyttelse og lang levetid

950/9 Hex-Plus 6 Vinkelnøglesæt, metrisk, BlackLaser



Code	EAN		
	4013288		
05022086001	104809		10
		○ 950 PKL BM 1x 1,5x90 ¹⁾ ; 1x 2,0x100; 1x 2,5x112; 1x 3,0x126; 1x 4,0x140; 1x 5,0x160; 1x 6,0x180; 1x 8,0x200; 1x 10,0x219	

¹⁾Almindelig sekskantsprofil

950/9 Hex-Plus 6 SB Vinkelnøglesæt, metrisk, BlackLaser



Code	EAN		
	4013288		
05073596001	106414		1
		○ 950 PKL BM 1x 1,5x90 ¹⁾ ; 1x 2,0x100; 1x 2,5x112; 1x 3,0x126; 1x 4,0x140; 1x 5,0x160; 1x 6,0x180; 1x 8,0x200; 1x 10,0x219	

¹⁾Almindelig sekskantsprofil

950/9 Hex-Plus 7 Vinkelnøglesæt, metrisk, BlackLaser

- Kort udførelse

950/9 Hex-Plus 7 Vinkelnøglesæt, metrisk, BlackLaser



Code	EAN		
	4013288		
05021737001	112286		10
		○ 950 BM 1x 1,5x45 ¹⁾ ; 1x 2,0x50; 1x 2,5x56; 1x 3,0x63; 1x 4,0x70; 1x 5,0x80; 1x 6,0x90; 1x 8,0x100; 1x 10,0x112	

¹⁾Almindelig sekskantsprofil

950/9 Hex-Plus 8 Vinkeløglesæt, metrisk, stelforkromet
 9 stelforkromede vinkeløgler med Hex-Plus fordel mod rundt-drejede skruer sørger for et solidt værktøjssortiment til indvendige sekskantsskruer.

Praktisk opbevaring i rack til at stille på bordet eller fastgøre på væggen. I racken integreret clips, der kan udtages til mobilt brug.

Racken indeholder tilmed en smart aftagelig magnetiseringsklods, som skruer og værktøjsspidser kan gøres magnetiske (eller umagnetisk) med; på den måde skal skruen ikke længere møjsommeligt holdes fast med den anden hånd.

- Rack til at stille på bordet eller fastgøre på væggen
- I racken integreret clips, der kan tages ud ved mobilt brug
- Aftagelig magnet til magnetisering og afmagnetisering af værktøjsspidser

950/9 Hex-Plus 8 Vinkeløglesæt, metrisk, stelforkromet



Code	EAN		
05022102001	4013288		1
	230171		
		○ 950 PKL 1x 1,5x90 ¹⁾ ; 1x 2,0x100; 1x 2,5x112; 1x 3,0x126; 1x 4,0x140; 1x 5,0x160; 1x 6,0x180; 1x 8,0x200; 1x 10,0x219	
		9109	
		9536	
		9538	

¹⁾Almindelig sekskantsprofil

950/7 Hex-Plus Magnet 1 Magnet Vinkeløglesæt, metrisk, stelforkromet

- Det hjælper tit, hvis skruen per magnetkraft „holdes fast“ af vinkeløglen. Wera Clips med magnetiseringsudstyr muliggør den fordel i en håndevending.

950/7 Hex-Plus Magnet 1 Magnet Vinkeløglesæt, metrisk, stelforkromet



Code	EAN		
05022101001	4013288		10
	111968		
		○ 950 PKL 1x 1,5x90 ¹⁾ ; 1x 2,0x100; 1x 2,5x112; 1x 3,0x126; 1x 4,0x140; 1x 5,0x160; 1x 6,0x180	

¹⁾Almindelig sekskantsprofil

950/7 Hex-Plus 1 Vinkeløglesæt, metrisk, stelforkromet

- Med sekskant-kuglehoved på den lange arm

950/7 Hex-Plus 1 Vinkeløglesæt, metrisk, stelforkromet



Code	EAN		
05022181001	4013288		10
	111883		
		○ 950 PKL 1x 1,5x90 ¹⁾ ; 1x 2,0x100; 1x 2,5x112; 1x 3,0x126; 1x 4,0x140; 1x 5,0x160; 1x 6,0x180	

¹⁾Almindelig sekskantsprofil

950/13 Hex-Plus Imperial 1 Vinkelnøglesæt, tommemål, BlackLaser

- BlackLaser til høj korrosionbeskyttelse og lang levetid
- Med sekskant-kuglehoved på den lange arm

950/13 Hex-Plus Imperial 1 Vinkelnøglesæt, tommemål, BlackLaser

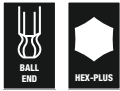

Code	EAN		
	4013288		
05021728001	111982		10
		950 PKL inch 1x 0,05"x83 ¹⁾ ; 1x 1/16"x91 ¹⁾ ; 1x 5/64"x100; 1x 3/32"x112; 1x 7/64"x119; 1x 1/8"x126; 1x 9/64"x132; 1x 5/32"x140; 1x 3/16"x160; 1x 7/32"x180; 1x 1/4"x190; 1x 5/16"x200; 1x 3/8"x212	

¹⁾Almindelig sekskantsprofil

950/13 Hex-Plus Imperial 1 SB Vinkelnøglesæt, tommemål, BlackLaser

Vinkelnøglesæt i høj kvalitet til indvendige sekskantskruer med tommemål i praktisk clip af slitagefrit material til varigt sikkert hold på vinkelnøglerne ved samtidig let udtagning.

Vinkelnøgler med Hex-Plus-profil: Giver større kontaktoflader i skruehovedet. Kærveffekten reduceres derved til et minimum, ødelæggelsen af skruehovedet elimineres tilnærmelsesvis.

Kuglen på den lange arm muliggør sikkert arbejde under vanskelige montageforhold. BlackLaser-overfladebehandlingen sørger for fremragende overfladebeskyttelse, også mod korrosion, og lang levetid.

Lasergraveret og derved slitagesikkert størrelsesmærkning på vinkelnøgler, så man hurtigt får fat i den rigtige.

950/13 Hex-Plus Imperial 1 SB Vinkelnøglesæt, tommemål, BlackLaser



Code	EAN		
	4013288		
05021721001	221315	950 PKL inch 1x 0.05"x83 ¹⁾ ; 1x 1/16"x91 ¹⁾ ; 1x 5/64"x100; 1x 3/32"x112; 1x 7/64"x119; 1x 1/8"x126; 1x 9/64"x132; 1x 5/32"x140; 1x 3/16"x160; 1x 7/32"x180; 1x 1/4"x190; 1x 5/16"x200; 1x 3/8"x212	1

¹⁾Almindelig sekskantsprofil



950/9 Hex-Plus Imperial 1 Vinkelnøglesæt, tommemål, BlackLaser



Code	EAN		
05022171001	4013288 111975		10
		○ 950 PKL inch 1x 5/64"x100; 1x 3/32"x112; 1x 1/8"x126; 1x 5/32"x140; 1x 3/16"x160; 1x 7/32"x180; 1x 1/4"x190; 1x 5/16"x200; 1x 3/8"x212	

950/9 Hex-Plus Imperial 1 SB Vinkelnøglesæt, tommemål, BlackLaser



Code	EAN		
05133180001	4013288 154118	○	1
		○ 950 PKL inch 1x 5/64"x100; 1x 3/32"x112; 1x 1/8"x126; 1x 5/32"x140; 1x 3/16"x160; 1x 7/32"x180; 1x 1/4"x190; 1x 5/16"x200; 1x 3/8"x212	

Bicycle Set 4

Vinkelnøgler af gribevenligt rundt materiale med plastikbeklædning til brug på cyklen. Beklædningen gør også arbejde ved lave temperaturer behageligt og skåner fingrene.

Man får hurtigt fat i alle vinkelnøgler via deres farve- og størrelsemærkning. Til skruer med indvendig sekskant og TORX® skruer. I robust og let foldetaske.

- I praktisk, let foldetaske, der er let at tage med

Bicycle Set 4



Code	EAN		
05004173001	4013288 211446		1
		○ 950 SPKL Multicolour 1x 2,0x101; 1x 2,5x112	
		○ 950 SPKL HF Multicolour 1x 3,0x123; 1x 4,0x137; 1x 5,0x154; 1x 6,0x172; 1x 8,0x195	
		⚙ 967 SXL TORX® HF Multicolour 1x TX 10x112; 1x TX 25x154	

3950 SPKL Multicolour HF Vinkelnøgle, metrisk, rustfri stål, med holdefunktion

Kvalitets vinkelnøgle af rustfri stål fra Wera til skruer med indvendig sekskant hindrer overførsel af flyverust. Hex-Plus-profilen giver større kontaktflader i skruehovedet.

Kærveffekten reduceres derved til et minimum, ødelæggelsen af skruehovedet elimineres næsten. Med sekskantskuglehoved på den lange arm: Via den kugleformede spidsprofil er muligt at svinge værktøjsaksen i forhold til skrueaksen, så der derved kan skrues „om hjørner“.

Med værktøjsfinderen „Take it easy“: Farvemærkning efter størrelse.

- Løsning på flyverustproblemet: Skru rustfrit stål med rustfrit stål!
- Vinkelnøgle i rustfri stål hindrer flyverust på rustfri stålskruer
- Hex-Plus giver skruer med indvendig sekskant et længere liv
- Med holdefunktion på den lange arm til at give skruen sikkert hold på værktøjet
- Kuglehovedet på den lange arm giver mulighed for brug i vinkler
- Med værktøjsfinderen „Take it easy“: Farvemærkning efter størrelse
- Alle vinkelnøgler har en farvekodet, gribevenlig plastikkbæklædning til ergonomisk og behagelig håndtering også ved lave temperaturer
- Med værktøjsfinderen „Take it easy“: Farvemærkning efter størrelse

3950 SPKL Multicolour HF Vinkelnøgle, metrisk, rustfri stål, med holdefunktion

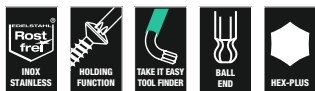

Code	EAN		⊘	L ₁	L ₂	L ₃	L ₄	
			mm	mm	mm			
05022693001	224415		3,0	123	21	4 7/8"	27/32"	10
05022694001	224422		4,0	137	24	5 3/8"	1"	10
05022695001	224439		5,0	154	27	6 1/16"	1 1/16"	10
05022696001	224446		6,0	172	31	6 3/4"	1 1/4"	10
05022697001	224453		8,0	195	37	7 11/16"	1 7/16"	10
05022698001	224460		10,0	224	42	9"	1 11/16"	10

3950 SPKL Multicolour Vinkelnøglesæt, metrisk, rustfri stål

Kvalitets vinkelnøgle af rustfri stål fra Wera til skruer med indvendig sekskant hindrer overførsel af flyverust. Hex-Plus-profilen giver større kontaktflader i skruehovedet.

Kærveffekten reduceres derved til et minimum, ødelæggelsen af skruehovedet elimineres næsten.

Med sekskantskuglehoved på den lange arm: Via den kugleformede spidsprofil er muligt at svinge værktøjsaksen i forhold til skrueaksen, så der derved kan skrues „om hjørner“.

Med værktøjsfinderen „Take it easy“: Farvemærkning efter størrelse. I næsten slitagefri vinkelnøgle-clip.

- Løsning på flyverustproblemet: Skru rustfrit stål med rustfrit stål!
- Hex-Plus giver skruer med indvendig sekskant et længere liv
- Vinkelnøgle i rustfri stål hindrer flyverust på rustfri stålskruer
- Med værktøjsfinderen „Take it easy“: Farvemærkning efter størrelse
- Slitagefrit clip-materiale til længere levetid

3950 SPKL Multicolour Vinkelnøgle, metrisk, rustfri stål



Code	EAN		⊘	L ₁	L ₂	L ₃	L ₄	
			mm	mm	mm			
05022660001	185792		1,5	90	14	3 1/2"	9/16"	10
05022661001	185808		2,0	101	16	4"	5/8"	10
05022662001	185815		2,5	112	19	4 7/16"	3/4"	10
05022663001	185822		3,0	123	21	4 7/8"	27/32"	10
05022664001	185839		4,0	137	24	5 3/8"	1"	10
05022665001	185846		5,0	154	27	6 1/16"	1 1/16"	10
05022666001	185860		6,0	172	31	6 3/4"	1 1/4"	10
05022667001	185877		8,0	195	37	7 11/16"	1 7/16"	10
05022668001	185884		10,0	224	42	9"	1 11/16"	10

3950 SPKL Multicolour Vinkelnøgle, tommemål, rustfri stål



	EAN		⊙	L ₁	L ₂	L ₃	L ₄	
Code	4013288		mm	mm	mm	mm	mm	
05022850001	221384		5/64"	101	16	4"	5/8"	10
05022851001	221469		3/32"	112	19	4 7/16"	3/4"	10
05022852001	221452		1/8"	123	21	4 7/8"	53/64"	10
05022853001	221445		5/32"	137	24	5 3/8"	5/16"	10
05022854001	221438		3/16"	154	27	6 1/16"	1 1/16"	10
05022855001	221377		7/32"	172	31	6 3/4"	1 7/32"	10
05022856001	221421		1/4"	185	34	7 1/4"	1 11/32"	10
05022857001	221414		5/16"	195	37	7 11/16"	1 29/64"	10
05022858001	221407		3/8"	224	42	9"	1 21/32"	10

3950 PKL Vinkelnøgle, metrisk, rustfri stål



	EAN	⊙	L ₁	L ₂	L ₃	L ₄	
Code	4013288	mm	mm	mm	mm	mm	
05022700001	111265	1,5	90	14	3 1/2"	9/16"	10
05022701001	111272	2,0	101	16	4"	5/8"	10
05022702001	111289	2,5	112	19	4 7/16"	3/4"	10
05022703001	111296	3,0	123	21	4 7/8"	27/32"	10
05022704001	111302	4,0	137	24	5 3/8"	1"	10
05022705001	111319	5,0	154	27	6 1/16"	1 1/16"	10
05022706001	111326	6,0	172	31	6 3/4"	1 1/4"	10
05022708001	111340	8,0	195	37	7 11/16"	1 7/16"	10
05022709001	111357	10,0	224	42	9"	1 11/16"	10

3950 PKL Vinkelnøgle, tommemål, rustfri stål



	EAN	⊙	L ₁	L ₂	L ₃	L ₄	
Code	4013288	mm	mm	mm	mm	mm	
05022710001	117151	3/32"	112	19	4 7/16"	3/4"	10
05022711001	117168	7/64"	119	20	4 3/4"	25/32"	10
05022712001	117175	1/8"	123	21	4 7/8"	27/32"	10
05022713001	117182	9/64"	130	22	5 3/16"	29/32"	10
05022714001	117199	5/32"	137	24	5 3/8"	1"	10
05022715001	117205	3/16"	154	27	6 1/16"	1 1/16"	10
05022716001	117212	1/4"	185	34	7 1/4"	1 5/16"	10
05022717001	117229	5/16"	195	37	7 11/16"	1 7/16"	10
05022718001	117236	3/8"	224	42	9"	1 11/16"	5

950 SPKL HF Vinkelnøgle Multicolour, metrisk, BlackLaser, med holdefunktion

- Holdefunktionen holder skruer sikkert på værktøjet

950 SPKL HF Vinkelnøgle Multicolour, metrisk, BlackLaser, med holdefunktion

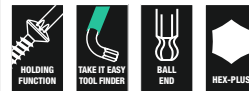

	EAN	⊙	L ₁	L ₂	L ₃	L ₄	
Code	4013288	mm	mm	mm	mm	mm	
05022200001	188342	3,0	123	21	4 7/8"	27/32"	10
05022201001	188359	4,0	137	24	5 3/8"	1"	10
05022202001	188366	5,0	154	27	6 1/16"	1 1/16"	10
05022203001	188373	6,0	172	31	6 3/4"	1 1/4"	10
05022204001	188380	8,0	195	37	7 11/16"	1 7/16"	10
05022205001	188397	10,0	224	42	9"	1 11/16"	10

950 SPKL Vinkelnøgle Multicolour, metrisk, BlackLaser



	EAN		⊘	┌	└	┌	└	
Code	4013288		mm	mm	mm			
05022600001	167842		1,5	90	14	3 1/2"	9/16"	10
05022602001	167934		2,0	101	16	4"	5/8"	10
05022604001	167859		2,5	112	19	4 7/8"	3/4"	10
05022606001	167866		3,0	123	21	4 7/8"	27/32"	10
05022608001	167873		4,0	137	24	5 3/8"	1"	10
05022610001	167880		5,0	154	27	6 1/16"	1 1/16"	10
05022612001	167897		6,0	172	31	6 3/4"	1 1/4"	10
05022614001	167903		8,0	195	37	7 11/16"	1 7/16"	10
05022616001	167910		10,0	224	42	9"	1 11/16"	10

950 SPKL Vinkelnøgle Multicolour, tommemål, BlackLaser

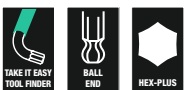

	EAN		⊘	┌	└	┌	└	
Code	4013288			mm	mm			
05022630001	182500		5/64"	101	16	4"	5/8"	10
05022631001	182517		3/32"	112	19	4 7/8"	3/4"	10
05022632001	182524		1/8"	123	21	4 7/8"	27/32"	10
05022633001	182531		5/32"	137	24	5 3/8"	1"	10
05022634001	182548		3/16"	154	27	6 1/16"	1 1/16"	10
05022635001	182555		7/32"	172	31	6 3/4"	1 1/4"	10
05022636001	182562		1/4"	185	34	7 1/4"	1 5/16"	10
05022637001	182579		5/16"	195	37	7 11/16"	1 7/16"	10
05022638001	182586		3/8"	224	42	9"	1 11/16"	10

950 SPKS Vinkelnøgle Multicolour, metrisk, BlackLaser

- Kort udførelse

950 SPKS Vinkelnøgle Multicolour, metrisk, BlackLaser

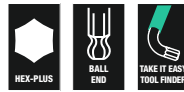

	EAN		⊘	┌	└	┌	└	
Code	4013288		mm	mm	mm			
05022678001	211910		1,5	50	14	2"	9/16"	10
05022670001	211934		2,0	56	16	2 7/32"	5/8"	10
05022671001	211927		2,5	63	19	2 1/2"	3/4"	10
05022672001	211941		3,0	71	21	2 3/4"	27/32"	10
05022673001	211958		4,0	80	24	3 1/8"	1"	10
05022674001	211965		5,0	90	27	3 1/2"	1 1/16"	10
05022675001	211972		6,0	100	31	4"	1 1/4"	10
05022676001	211989		8,0	112	37	4 7/16"	1 7/16"	10
05022677001	211996		10,0	125	42	5"	1 11/16"	10

950 SPKS Vinkelnøgle Multicolour, tommemål, BlackLaser

- Kort udførelse
- Tommemål

950 SPKS Vinkelnøgle Multicolour, tommemål, BlackLaser



	EAN		⊘	┌	└	┌	└	
Code	4013288			mm	mm			
05022651001	230201		5/64"	50	14	2"	9/16"	10
05022652001	230195		3/32"	56	16	2 7/32"	5/8"	10
05022653001	230218		1/8"	63	19	2 1/2"	3/4"	10
05022654001	230232		5/32"	71	21	2 3/4"	27/32"	10
05022655001	230249		3/16"	80	24	3 1/8"	1"	10
05022656001	230256		7/32"	90	27	3 1/2"	1 1/16"	10
05022657001	230263		1/4"	100	31	4"	1 1/4"	10
05022658001	230270		5/16"	112	37	4 7/16"	1 7/16"	10
05022659001	230287		3/8"	125	42	5"	1 11/16"	10

950 PKL Vinkelnøgle, metrisk, stelforkromet

- Høj korrosionsbeskyttelse via stelforkromning
- Med sekskant-kuglehoved på den lange arm

950 PKL Vinkelnøgle, metrisk, stelforkromet



	EAN	Ø	L'	L	L'	L		
Code	4013288	mm	mm	mm				
05022050001 ¹⁾	018779	1,5	90	14	3 1/2"	9/16"		10
05022052001	018786	2,0	100	16	4"	5/8"		10
05022054001	018793	2,5	112	18	4 7/16"	23/32"		10
05022056001	018809	3,0	126	20	5"	25/32"		10
05022058001	018816	4,0	140	25	5 1/2"	1"		10
05022060001	018823	5,0	160	28	6 5/16"	1 3/32"		10
05022062001	018830	6,0	180	32	7 1/16"	1 1/4"		10
05022063001	037718	7,0	190	34	7 1/2"	1 5/16"		10
05022064001	018847	8,0	200	36	8"	1 7/16"		10
05022066001	018854	10,0	219	40	8 11/16"	1 9/16"		10
05022067001	038708	12,0	248	45	10"	1 3/4"		5

¹⁾ Almindelig sekskantsprofil

950 PKL BM Vinkelnøgle, metrisk, BlackLaser

- BlackLaser til høj korrosionbeskyttelse og lang levetid
- Med sekskant-kuglehoved på den lange arm

950 PKL BM Vinkelnøgle, metrisk, BlackLaser



	EAN	Ø	L'	L	L'	L		
Code	4013288	mm	mm	mm				
05027101001 ¹⁾	094988	1,5	90	14	3 1/2"	9/16"		10
05027102001	094995	2,0	100	16	4"	5/8"		10
05027103001	095008	2,5	112	18	4 7/16"	23/32"		10
05027104001	095015	3,0	126	19	5"	3/4"		10
05027105001	095022	4,0	140	25	5 1/2"	1"		10
05027106001	095039	5,0	160	28	6 5/16"	1 3/32"		10
05027107001	095046	6,0	180	32	7 1/16"	1 1/4"		10
05027110001	095053	7,0	190	34	7 1/2"	1 5/16"		10
05027108001	095060	8,0	200	36	8"	1 7/16"		10
05027109001	095077	10,0	219	40	8 11/16"	1 9/16"		10
05027111001	095084	12,0	248	45	10"	1 3/4"		5

¹⁾ Almindelig sekskantsprofil

950 PKL Vinkelnøgle, tommemål, BlackLaser



	EAN	Ø	L'	L	L'	L		
Code	4013288	mm	mm	mm				
05022079001 ¹⁾	041203	0,05"	83	14	3 1/4"	9/16"		10
05022081001 ¹⁾	041210	1/16"	91	15	3 1/2"	19/32"		10
05022068001	018861	5/64"	100	16	4"	5/8"		10
05022070001	018878	3/32"	112	18	4 7/16"	23/32"		10
05022071001	041227	7/64"	119	19	4 3/4"	3/4"		10
05022072001	018885	1/8"	126	20	5"	25/32"		10
05022073001	041234	9/64"	132	23	5 3/16"	29/32"		10
05022074001	018892	5/32"	140	25	5 1/2"	1"		10
05022076001	018908	3/16"	160	25	6 5/16"	1"		10
05022078001	018915	7/32"	180	27	7 1/16"	1 1/16"		10
05022080001	018922	1/4"	190	34	7 1/2"	1 5/16"		10
05022082001	018939	5/16"	200	36	8"	1 7/16"		10
05022095001	038739	3/8"	212	38	8 3/8"	1 1/2"		5
05022096001	038746	1/2"	224	40	9"	1 9/16"		5

¹⁾ Almindelig sekskantsprofil

950 PKLS Vinkelnøgle, metrisk, stelforkromet

- Ekstra kort arm til brug ved svært tilgængelige skruer

950 PKLS Vinkelnøgle, metrisk, stelforkromet



	EAN	Ø	L'	L	L'	L		
Code	4013288	mm	mm	mm				
05022040001 ¹⁾	139429	1,5	90	4,5	3 1/2"	11/64"		10
05022041001	139283	2,0	100	5,5	4"	7/32"		10
05022042001	139290	2,5	112	6,5	4 7/16"	1/4"		10
05022043001	139306	3,0	126	7,5	5"	19/64"		10
05022044001	139313	4,0	140	10,0	5 1/2"	25/64"		10
05022045001	139320	5,0	160	12	6 5/16"	15/32"		10
05022046001	139337	6,0	180	15	7 1/16"	19/32"		10
05022047001	139344	8,0	200	19	8"	3/4"		10
05022048001	139351	10,0	219	22	8 5/8"	7/8"		10

¹⁾ Almindelig sekskantsprofil

950 PKS Vinkelnøgle, metrisk, stelforkromet

- Kort form til særligt snævre skrueforhold

950 PKS Vinkelnøgle, metrisk, stelforkromet

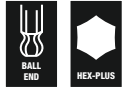

	EAN	⊘	L ₁	L ₂	L ₃	L ₄		
Code	4013288	mm	mm	mm				
05133150001 ¹⁾	098047	1,5	50	14	2"	9/16"		10
05133151001	098054	2,0	56	16	2 7/32"	5/8"		10
05133152001	098061	2,5	63	18	2 1/2"	23/32"		10
05133153001	098078	3,0	71	20	2 3/4"	25/32"		10
05133154001	098085	4,0	80	22	3"	29/32"		10
05133155001	098092	5,0	90	25	3 1/2"	1"		10
05133156001	098108	6,0	100	28	4"	1 3/32"		10
05133157001	098115	8,0	112	32	4 7/16"	1 1/4"		10
05133158001	098122	10,0	125	36	5"	1 5/16"		10

¹⁾ Almindelig sekskantsprofil

950 L HF Vinkelnøgle, metrisk, stelforkromet, med holdefunktion

- Holdefunktionen på den lange arm holder skruer sikkert på værktøjet

950 L HF Vinkelnøgle, metrisk, stelforkromet, med holdefunktion



	EAN	⊘	L ₁	L ₂	L ₃	L ₄		
Code	4013288	mm	mm	mm				
05022120001	207258	3,0	126	20	5"	25/32"		10
05022121001	207265	4,0	140	25	5 1/2"	1"		10
05022122001	207319	5,0	160	28	6 3/16"	1 3/32"		10
05022123001	207326	6,0	180	32	7 1/16"	1 1/4"		10
05022124001	207340	8,0	200	36	8"	1 7/16"		10
05022125001	207333	10,0	219	40	8 11/16"	1 9/16"		5

950 L Vinkelnøgle, metrisk, stelforkromet



	EAN	⊘	L ₁	L ₂	L ₃	L ₄		
Code	4013288	mm	mm	mm				
05021600001 ¹⁾	038722	1,5	90	14	3 1/2"	9/16"		10
05021605001	018656	2,0	100	16	4"	5/8"		10
05021610001	018663	2,5	112	18	4 7/16"	23/32"		10
05021615001	018670	3,0	126	20	5"	25/32"		10
05021620001	018687	4,0	140	25	5 1/2"	1"		10
05021625001	018694	5,0	160	28	6 5/16"	1 3/32"		10
05021630001	018700	6,0	180	32	7 1/16"	1 1/4"		10
05021632001	037701	7,0	190	30	7 1/2"	1 1/4"		10
05021635001	018717	8,0	200	36	8"	1 7/16"		10
05021640001	018724	10,0	219	40	8 11/16"	1 9/16"		5
05021645001	018731	12,0	250	45	10"	1 3/4"		5

¹⁾ Almindelig sekskantsprofil.

950 Vinkelnøgle, metrisk, stelforkromet



	EAN	⊘	L ₁	L ₂	L ₃	L ₄		
Code	4013288	mm	mm	mm				
05021005001 ¹⁾	018267	1,5	45	14	1 3/4"	9/16"		10
05021010001	018274	2,0	50	16	2"	5/8"		10
05021015001	018281	2,5	56	18	2 7/32"	23/32"		10
05021020001	018298	3,0	63	20	2 1/2"	25/32"		10
05021025001	018304	3,5	66	23	2 5/8"	29/32"		10
05021030001	018311	4,0	70	25	2 3/4"	1"		10
05021035001	018328	4,5	75	26	3"	1 1/32"		10
05021040001	018335	5,0	80	28	3 1/8"	1 3/32"		10
05021045001	018342	6,0	90	32	3 1/2"	1 1/4"		10
05021050001	018359	7,0	95	34	3 3/4"	1 5/16"		10
05021055001	018366	8,0	100	36	4"	1 7/16"		10
05021060001	018373	9,0	106	38	4 3/16"	1 1/2"		10
05021065001	018380	10,0	112	40	4 7/16"	1 9/16"		10
05021070001	018397	11,0	120	43	4 3/4"	1 11/16"		10
05021075001	018403	12,0	125	45	5"	1 3/4"		10
05021080001	018410	13,0	132	50	5 3/16"	2"		10
05021085001 ¹⁾	018427	14,0	140	56	5 1/2"	2 7/32"		10
05021090001 ¹⁾	018434	17,0	160	63	6 5/16"	2 1/2"		5
05021095001 ¹⁾	018441	19,0	180	70	7 1/16"	2 3/4"		5

¹⁾ Almindelig sekskantsprofil.

950 BM Vinkelnøgle, metrisk, BlackLaser



Code	EAN	Ø	L ₁	L ₂	L ₃	L ₄		
05027201001 ¹⁾	095381	1,5	45	14	1 3/4"	9/16"		10
05027202001	095398	2,0	50	16	2"	5/8"		10
05027203001	095541	2,5	56	18	2 7/32"	23/32"		10
05027204001	095404	3,0	63	20	2 1/2"	25/32"		10
05027205001	095411	3,5	66	23	2 5/8"	29/32"		10
05027206001	095428	4,0	70	25	2 3/4"	1"		10
05027207001	095435	4,5	75	26	3"	1 1/32"		10
05027208001	095442	5,0	80	28	3 1/8"	1 3/32"		10
05027209001	095459	6,0	90	32	3 1/2"	1 1/4"		10
05027210001	095466	7,0	95	34	3 3/4"	1 5/16"		10
05027211001	095473	8,0	100	36	4"	1 7/16"		10
05027213001	095480	9,0	106	38	4 11/64"	1 1/2"		10
05027212001	095497	10,0	112	40	4 7/16"	1 9/16"		10
05027214001	095503	11,0	120	43	4 23/32"	1 11/16"		10
05027215001	095510	12,0	125	45	5"	1 49/64"		10

¹⁾ Almindelig sekskantsprofil

Kraftform Stainless - Rustfri stål materiale til hindring af flyverust

Vakuumkuldehærdet til industriel brug.

Rustfri stål mod faren for flyverust.

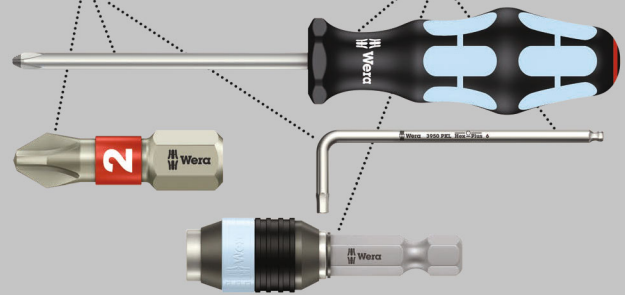

Høj kvalitets vinkelnøglesæt i rustfrit stål til indvendige TORX® skruer. Meget korrosionsresistente via vinkelnøglernes ishærdede rustfri stål materiale, hvorved man også undgår flyverust ved skrue af materiale i rustfrit stål.

Med holdefunktion på den lange arm: Via den klemmekraft, som resulterer af fladetrykket mellem spidsen og skrueprofilen, holdes skrue sikkert på værktøjet. Med ekstra lang arm til arbejde i dybtliggende placeringer.

Den gribevenlige plastikbelægning letter skrue ved lave temperaturer. „Take it easy“ værktøjsfinder med farvemærkning efter størrelse.

I praktisk clips af slitagefrit materiale der varigt sørger for sikkert hold i vinkelnøglen, samtidig med at den er let at tage ud.

- Holdefunktionen på den lange arm holder skrue sikkert på værktøjet
- Særlig høj grad af korrosionsbeskyttelse via ishærdet udførelse i rustfrit stål
- Kompakt og let at tage ud opbevaret i 2-komponent-plastik-clips
- Gribevenlig plastikbelægning med værktøjsfinderen „Take it easy“: Farvemærkning efter størrelser

TORX® – værktøj med holdefunktion

Klemmekraft holder fast i TORX® skrue

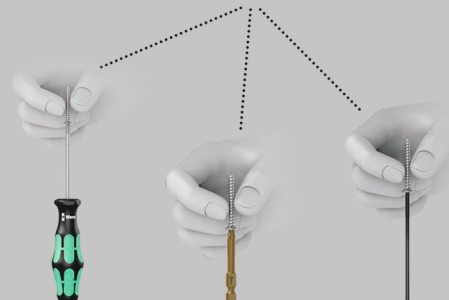

3967/9 TX SXL Multicolour HF Stainless 1 Vinkelnøglesæt med holdefunktion, rustfri stål



Code	EAN		
05022689001	4013288 207128		1
		3967 SXL HF TORX® Multicolour 1x TX 8x90; 1x TX 9x101; 1x TX 10x112; 1x TX 15x123; 1x TX 20x137; 1x TX 25x154; 1x TX 27x172; 1x TX 30x195; 1x TX 40x224	

967/9 TX XL Multicolour HF 1 Vinkelnøglesæt med holdefunktion, lang

- Med holdefunktion på den lange arm til at give skruen sikkert hold på værktøjet
- Lang udførelse
- Med værktøjsfinderen „Take it easy“: Farvemærkning efter størrelse

967/9 TX XL Multicolour HF 1 Vinkelnøglesæt med holdefunktion, lang



Code	EAN		
05024470001	4013288 193537		1
		967 SXL TORX® HF Multicolour 1x TX 8x90; 1x TX 9x101; 1x TX 10x112; 1x TX 15x123; 1x TX 20x137; 1x TX 25x154; 1x TX 27x172; 1x TX 30x195; 1x TX 40x224	

967/9 TX Multicolour HF 1 Vinkelnøglesæt med holdefunktion

- Med holdefunktion på den lange arm til at give skruen sikkert hold på værktøjet
- Med værktøjsfinderen „Take it easy“: Farvemærkning efter størrelse

967/9 TX Multicolour HF 1 Vinkelnøglesæt med holdefunktion

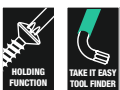

Code	EAN		
05024179001	4013288 185228		1
		967 SL TORX® HF 1x TX 8x76; 1x TX 9x79; 1x TX 10x85; 1x TX 15x90; 1x TX 20x96; 1x TX 25x104; 1x TX 27x112; 1x TX 30x122; 1x TX 40x132	

967/9 TX XL HF 1 Vinkelnøglesæt med holdefunktion, lang

- Med holdefunktion på den lange arm til at give skruen sikkert hold på værktøjet
- Lang udførelse

967/9 TX XL HF 1 Vinkelnøglesæt med holdefunktion, lang



Code	EAN		
05024450001	4013288 193513		1
		967 XL HF TORX® 1x TX 8x90; 1x TX 9x101; 1x TX 10x112; 1x TX 15x123; 1x TX 20x137; 1x TX 25x154; 1x TX 27x172; 1x TX 30x195; 1x TX 40x224	

967/9 TX HF 1 Vinkelnøglesæt med holdefunktion, BlackLaser

- Med holdefunktion på den lange arm til at give skruen sikkert hold på værktøjet

967/9 TX HF 1 Vinkelnøglesæt med holdefunktion, BlackLaser



Code	EAN		
05024244001	4013288 104953		10
		967 L TORX® HF 1x TX 8x76; 1x TX 9x79; 1x TX 10x85; 1x TX 15x90; 1x TX 20x96; 1x TX 25x104; 1x TX 27x112; 1x TX 30x122; 1x TX 40x132	

967/9 TX XL Multicolour 1 Vinkelnøglesæt Multicolour, lang



Code	EAN		
05024480001	4013288 193544		1
		967 SXL TORX® Multicolour 1x TX 8x90; 1x TX 9x101; 1x TX 10x112	
		967 SPKXL TORX® Multicolour 1x TX 15x123; 1x TX 20x137; 1x TX 25x154; 1x TX 27x172; 1x TX 30x195; 1x TX 40x224	

967/9 TX B0 Multicolour 1 Vinkelnøglesæt Multicolour, BlackLaser

- Vinkelnøgler til indvendige TORX® B0-skruer til løsning af sikkerhedsskrueforbindelser

967/9 TX B0 Multicolour 1 Vinkelnøglesæt Multicolour, BlackLaser



Code	EAN		
	4013288		
05024335001	180858		10
		967 SPKL TORX® B0 Multicolour 1x TX 8x76 ¹⁾ ; 1x TX 9x79 ¹⁾ ; 1x TX 10x85 ²⁾ ; 1x TX 15x90; 1x TX 20x96; 1x TX 25x104; 1x TX 27x112; 1x TX 30x122; 1x TX 40x132	

¹⁾Produkt leveres uden boring og kuglehoved på den lange arm.
²⁾Produktet leveres uden kuglehoved på den lange arm.

967/9 TX B0 Multicolour 1 SB Vinkelnøglesæt, BlackLaser



Code	EAN		
	4013288		
05073599001	170125	967 SPKL TORX® B0 Multicolour 1x TX 8x76 ¹⁾ ; 1x TX 9x79 ¹⁾ ; 1x TX 10x85 ²⁾ ; 1x TX 15x90; 1x TX 20x96; 1x TX 25x104; 1x TX 27x112; 1x TX 30x122; 1x TX 40x132;	1

¹⁾Produkt leveres uden boring og kuglehoved på den lange arm.
²⁾Produktet leveres uden kuglehoved på den lange arm.

967/9 TX XL 1 TORX® Vinkelnøglesæt, lang

- Lang udførelse

967/9 TX XL 1 TORX® Vinkelnøglesæt, lang



Code	EAN		
	4013288		
05024460001	193520		1
		967 XL TORX® 1x TX 8x90; 1x TX 9x101; 1x TX 10x112	
		967 PKXL TORX® 1x TX 15x123; 1x TX 20x137; 1x TX 25x154; 1x TX 27x172; 1x TX 30x195; 1x TX 40x224	

967/9 TX 1 Vinkelnøglesæt, BlackLaser



Code	EAN		
	4013288		
05024242001	104946		10
		967 PKL TORX® 1x TX 8x76 ¹⁾ ; 1x TX 9x79 ¹⁾ ; 1x TX 10x85 ¹⁾ ; 1x TX 15x90; 1x TX 20x96; 1x TX 25x104; 1x TX 27x112; 1x TX 30x122; 1x TX 40x132	

¹⁾Produktet leveres uden kuglehoved på den lange arm.

967/9 TX 1 SB vinkelnøglesæt, BlackLaser

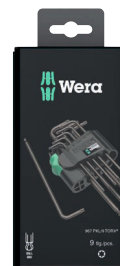

Code	EAN		
	4013288		
05073598001	106438	967 PKL TORX® 1x TX 8x76 ¹⁾ ; 1x TX 9x79 ¹⁾ ; 1x TX 10x85 ¹⁾ ; 1x TX 15x90; 1x TX 20x96; 1x TX 25x104; 1x TX 27x112; 1x TX 30x122; 1x TX 40x132	1

¹⁾Produktet leveres uden kuglehoved på den lange arm.

Kraftform Stainless - Rustfri stålmaterialer til hindring af flyverust

Vakuumpuldehærdet til industriel brug.

Rustfri stål mod faren for flyverust.

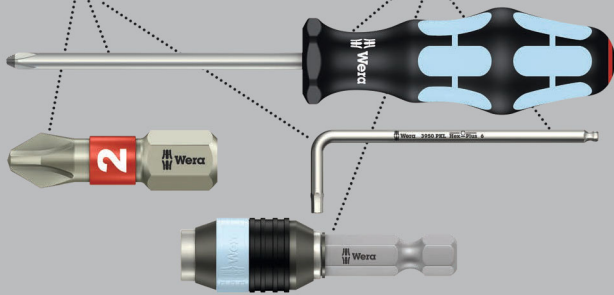

3967 SXL HF TORX® Vinkelnøgle Multicolour med holdefunktion, lang rustfri stål

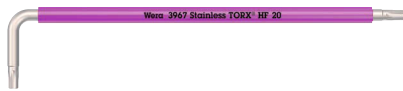

Code	EAN							
	4013288			mm	mm			
05022680001	207135		TX 8	90	16	3 1/2"	5/8"	10
05022681001	207142		TX 9	101	16	4"	5/8"	10
05022682001	207159		TX 10	112	19	4 7/16"	3/4"	10
05022683001	207166		TX 15	123	21	4 7/8"	27/32"	10
05022684001	207173		TX 20	137	24	5 3/8"	1"	10
05022685001	207180		TX 25	154	27	6 1/16"	1 1/16"	10
05022686001	207197		TX 27	172	31	6 3/4"	1 1/4"	10
05022687001	207203		TX 30	195	37	7 11/16"	1 7/16"	10
05022688001	207210		TX 40	224	42	9"	1 11/16"	10

967 SXL HF TORX® Vinkelnøgle Multicolour med holdefunktion, lang

- Med holdefunktion på den lange arm til at give skruen sikkert hold på værktøjet

967 SXL HF TORX® Vinkelnøgle Multicolour med holdefunktion, lang



Code	EAN							
	4013288			mm	mm			
05024471001	194145		TX 8	90	16	3 1/2"	5/8"	10
05024472001	194152		TX 9	101	16	4"	5/8"	10
05024473001	194169		TX 10	112	19	4 7/16"	3/4"	10
05024474001	194176		TX 15	123	21	4 7/8"	27/32"	10
05024475001	194183		TX 20	137	24	5 3/8"	1"	10
05024476001	194190		TX 25	154	27	6 1/16"	1 1/16"	10
05024477001	194206		TX 27	172	31	6 3/4"	1 1/4"	10
05024478001	194213		TX 30	195	37	7 11/16"	1 7/16"	10
05024479001	194220		TX 40	224	42	9"	1 11/16"	10

967 SPKXL TORX® Vinkelnøgle Multicolour, lang

- Lang udførelse

967 SPKXL TORX® Vinkelnøgle Multicolour, lang



Code	EAN							
	4013288			mm	mm			
05024484001	194305		TX 15	123	21	4 7/8"	27/32"	10
05024485001	194312		TX 20	137	24	5 3/8"	1"	10
05024486001	194329		TX 25	154	27	6 1/16"	1 1/16"	10
05024487001	194336		TX 27	172	31	6 3/4"	1 1/4"	10
05024488001	194343		TX 30	195	37	7 11/16"	1 7/16"	10
05024489001	194350		TX 40	224	42	9"	1 11/16"	10

967 SL TORX® HF Vinkelnøgle Multicolour med holdefunktion

- Med holdefunktion på den lange arm til at give skruen sikkert hold på værktøjet

967 SL TORX® HF Vinkelnøgle Multicolour med holdefunktion



Code	EAN							
	4013288			mm	mm			
05024170001	185235		TX 8	76	16	3"	5/8"	5
05024171001	185242		TX 9	79	16	3 1/8"	5/8"	5
05024172001	185259		TX 10	85	17	3 1/4"	21/32"	5
05024173001	185266		TX 15	90	18	3 1/2"	23/32"	5
05024174001	185273		TX 20	96	19	3 3/4"	3/4"	5
05024175001	185280		TX 25	104	21	4 1/8"	27/32"	5
05024176001	185297		TX 27	112	22	4 7/16"	29/32"	5
05024177001	185303		TX 30	122	24	4 13/16"	1"	5
05024178001	185310		TX 40	132	27	5 3/16"	1 1/16"	5

967 SPKL TORX® BO Vinkelnøgle Multicolour

- Vinkelnøgler til indvendige TORX® skruer og indvendige TORX® skruer med tap (BO = boring)

967 SPKL TORX® BO Vinkelnøgle Multicolour



Code	EAN							
Code	4013288			mm	mm			
05024350001 ¹⁾	172679		TX 8	76	16	3"	5/8"	10
05024351001 ¹⁾	172686		TX 9	79	16	3 1/8"	5/8"	10
05024352001 ²⁾	172693		TX 10	85	17	3 3/8"	21/32"	10
05024353001	172709		TX 15	90	18	3 1/2"	23/32"	10
05024354001	172716		TX 20	96	19	3 3/4"	3/4"	10
05024355001	172723		TX 25	104	21	4 1/8"	27/32"	10
05024356001	172730		TX 27	112	22	4 7/16"	29/32"	10
05024357001	172747		TX 30	122	24	4 13/16"	1"	10
05024358001	172754		TX 40	132	27	5 3/16"	1 1/16"	10

¹⁾ Produkt leveres uden boring og kuglehoved på den lange arm.

²⁾ Produktet leveres uden kuglehoved på den lange arm.

967 SXL TORX® Vinkelnøgle Multicolour, lang

- Lang udførelse

967 SXL TORX® Vinkelnøgle Multicolour, lang



Code	EAN							
Code	4013288			mm	mm			
05024481001	194275		TX 8	90	16	3 1/2"	5/8"	10
05024482001	194282		TX 9	101	16	4"	5/8"	10
05024483001	194299		TX 10	112	19	4 7/16"	3/4"	10

967 XL HF TORX® Vinkelnøgle med holdefunktion, lang

- Med holdefunktion på den lange arm til at give skruen sikkert hold på værktøjet

967 XL HF TORX® Vinkelnøgle med holdefunktion, lang



Code	EAN						
Code	4013288		mm	mm			
05024451001	193674	TX 8	90	16	3 1/2"	5/8"	10
05024452001	193681	TX 9	101	16	4"	5/8"	10
05024453001	193698	TX 10	112	19	4 7/16"	3/4"	10
05024454001	193704	TX 15	123	21	4 7/8"	27/32"	10
05024455001	193711	TX 20	137	24	5 3/8"	1"	10
05024456001	193728	TX 25	154	27	6 1/16"	1 1/16"	10
05024457001	193735	TX 27	172	31	6 3/4"	1 1/4"	10
05024458001	193742	TX 30	195	37	7 11/16"	1 7/16"	10
05024459001	193759	TX 40	224	42	9"	1 11/16"	10

967 PKXL TORX® Vinkelnøgle, lang

- Med TORX® kuglehoved på den lange arm

967 PKXL TORX® Vinkelnøgle, lang



Code	EAN						
Code	4013288		mm	mm			
05024464001	194084	TX 15	123	21	4 7/8"	27/32"	10
05024465001	194091	TX 20	137	24	5 3/8"	1"	10
05024466001	194107	TX 25	154	27	6 1/16"	1 1/16"	10
05024467001	194114	TX 27	172	31	6 3/4"	1 1/4"	10
05024468001	194121	TX 30	195	37	7 11/16"	1 7/16"	10
05024469001	194138	TX 40	224	42	9"	1 21/32"	10

967 XL TORX® Vinkelnøgle, lang

- Lang udførelse

967 XL TORX® Vinkelnøgle, lang



	EAN						
Code	4013288		mm	mm			
05024461001	194053	TX 8	90	16	3 1/2"	5/8"	10
05024462001	194060	TX 9	101	16	4"	5/8"	10
05024463001	194077	TX 10	112	19	4 7/16"	3/4"	10

967 PKL TORX® Vinkelnøgle, BlackLaser

- Med TORX® kuglehoved på den lange arm

967 PKL TORX® Vinkelnøgle, BlackLaser



	EAN						
Code	4013288		mm	mm			
05024199001 ¹⁾	104939	TX 8	76	16	3"	5/8"	5
05024100001 ¹⁾	035035	TX 9	79	16	3 1/8"	5/8"	5
05024105001 ¹⁾	019431	TX 10	85	17	3 3/8"	21/32"	5
05024200001	019547	TX 15	90	18	3 1/2"	23/32"	5
05024202001	019554	TX 20	96	19	3 3/4"	3/4"	5
05024204001	019561	TX 25	104	21	4 1/8"	27/32"	5
05024206001	019578	TX 27	112	22	4 7/16"	29/32"	5
05024208001	019585	TX 30	122	24	4 13/16"	1"	5
05024210001	019592	TX 40	132	27	5 3/16"	1 1/16"	5

¹⁾Produktet leveres uden kuglehoved på den lange arm.

967 L TORX® HF Vinkelnøgle med holdefunktion, BlackLaser

- Med holdefunktion på den lange arm til at give skruen sikkert hold på værktøjet

967 L TORX® HF Vinkelnøgle med holdefunktion, BlackLaser



	EAN						
Code	4013288		mm	mm			
05024160001	104847	TX 8	76	16	3"	5/8"	5
05024161001	104922	TX 9	79	16	3 1/8"	5/8"	5
05024162001	104854	TX 10	85	17	3 1/4"	21/32"	5
05024163001	104861	TX 15	90	18	3 1/2"	23/32"	5
05024164001	104878	TX 20	96	19	3 3/4"	3/4"	5
05024165001	104885	TX 25	104	21	4 1/8"	27/32"	5
05024166001	104892	TX 27	112	22	4 7/16"	29/32"	5
05024167001	104908	TX 30	122	24	4 13/16"	1"	5
05024168001	104915	TX 40	132	27	5 3/16"	1 1/16"	5

967 Vinkelnøgle TORX®, BlackLaser



	EAN						
Code	4013288		mm	mm			
05024001001	019257	TX 6	42	16	1 5/8"	5/8"	5
05024002001	019264	TX 7	48	16	1 7/8"	5/8"	5
05024003001	019271	TX 8	48	16	1 7/8"	5/8"	5
05024004001	019288	TX 9	48	16	1 7/8"	5/8"	5
05024005001	019295	TX 10	51	17	2"	21/32"	5
05024008001	019301	TX 15	54	18	2 1/8"	23/32"	5
05024010001	019318	TX 20	57	19	2 1/4"	3/4"	5
05024012001	019325	TX 25	60	20	2 3/8"	25/32"	5
05024013001	019332	TX 27	64	21	2 1/2"	27/32"	5
05024015001	019349	TX 30	70	24	2 3/4"	1"	5
05024020001	019356	TX 40	76	26	3"	1 1/32"	5



Kraftform Kompakt



Kraftform Kompakt Turbo 1

Mange brugere ønsker at kunne udføre skrueopgaver hurtigere uden at gå på kompromis. Med en skrue-trækker, der er præcis, der også giver mulighed for en kraftfuld afslutning på skruevingen, og der desuden er meget hurtigere end en traditionel skrue-trækker.

Et planetgear, der kan kobles til, er løsningen: Integreret i skrue-trækkerens greb fordobler det arbejds-hastigheden rent mekanisk ved letgående skruevinger.

Derved fikserer den ene hånd den forreste del af grebet, mens den anden hånd drejer den bageste del af grebet. Turbo-funktionen kan med et tryk på en knap kobles til og fra.

Frakoblingen anbefales ved spænding og løsning med stort moment f.eks. ved skrueving i træ samt ved finjustering.

Robust vedligeholdelsesfrit gear af stål med maksimalt moment på 14 Nm ved deaktiveret Turbo-funktion.

Via Rapidaptor bitholderen kan Kraftform Turbo anvendes med alle traditionelle 1/4"-sekskant-bits til de forskellige skrueprofiler. Bittene kan påsættes direkte på grund af Rapidaptor-funktionen og let tages af ved at skyde bøsningen fremefter.

- Firdobbelt skrue-hastighed via Turbo-funktion (ren mekanisk - uden akku)
- Aktivering og deaktivering af Turbo-funktionen ved et tryk på en knap
- Turbo-funktion specielt til letgående skrueving
- Kan bruges til f.eks. skrueving i træ med støt stigende moment uden Turbo-funktion som en normal skrue-trækker
- Robust, vedligeholdelsesfrit gear af stål

Kraftform Kompakt Turbo 1



Code	EAN		
	4013288		
05057482001	214614		1
		826 T Kraftform Turbo 1x 1/4"x146	
		851/4 Z 1x PH 1x89; 1x PH 2x89; 1x PH 3x89	
		855/4 Z 1x PZ 1x89; 1x PZ 2x89; 1x PZ 3x89	
		867/4 Z TORX® 1x TX 10x89; 1x TX 15x89; 1x TX 20x89; 1x TX 25x89; 1x TX 30x89	
		840/4 Z 1x 3,0x89; 1x 4,0x89; 1x 5,0x89; 1x 6,0x89	
		800/4 Z 1x 0,8x4,0x89; 1x 1,0x5,5x89; 1x 1,2x6,5x89	
		Dobbelthæftende-stribe 120 1x 50,0x120,0	

Kraftform Kompakt Turbo Imperial 1



Code	EAN		
	4013288		
05057483001	214621		1
		826 T Kraftform Turbo 1x 1/4"x146	
		851/4 Z PH 1x PH 1x89; 1x PH 2x89; 1x PH 3x89	
		867/4 Z TORX® 1x TX 10x89; 1x TX 15x89; 1x TX 20x89; 1x TX 25x89; 1x TX 30x89	
		840/4 Z Hex-Plus 1x 3/32"x89; 1x 1/8"x89; 1x 5/32"x89; 1x 3/16"x89	
		868/4 Square-Plus 1x # 1x89; 1x # 2x89; 1x # 3x89	
		800/4 Z 1x 0,8x4,0x89; 1x 1,0x5,5x89; 1x 1,2x6,5x89	
		Dobbelthæftende-stribe 120 1x 50,0x120,0	

826 T Kraftform Turbo bits-håndgreb med Rapidaptor hurtigskift

- 4-doblet skru hastighet takket være turbofunksjon (rent mekanisk - uten batteri)
- Aktivering og deaktivering av turbofunksjonen ved ganske enkelt å trykke på en knapp
- Turbofunksjon særlig for lettgående skrueforbindelser
- I forbindelse med for eksempel treskrueforbindelser med kontinuerlig økende moment kan den brukes uten turbofunksjon som en normal skrutrekker
- Robust, vedlikeholdsfritt gir av stål

826 T Kraftform Turbo bits-håndgreb med Rapidaptor hurtigskift



Code	EAN	⊕	⌘						
05057480001	214591	1/4"	146						1

Kraftform Kompakt 10, 12

9 hårde og slidsterke Wera bits, til universelt bruk. Torsionsform mod slitage før tid. 1 håndgreb 813 R Kraftform med Rapidaptor hurtigskift, flerkomponent til høje arbejdshastigheder og særlig ergonomisk skruring.

- Kraftform håndgreb med Rapidaptor hurtigskift
- Bits Torsionsform mod slitage før tid
- Hårde og slidsterke bits, til universel bruk
- Handy og robust opbevaring

Kraftform Kompakt 10



Code	EAN			
05056653001	041647			1
		⊕	813 R 1x 1/4"x90	
		+	851/1 TZ PH 1x PH 1x25; 1x PH 2x25	
		+	855/1 TZ PZ 1x PZ 1x25; 1x PZ 2x25	
		⊕	867/1 TZ TORX® 1x TX 10x25; 1x TX 15x25; 1x TX 20x25	
		⊖	800/1 TZ 1x 0,5x4,0x25; 1x 1,0x5,5x25	

Kraftform Kompakt 12



Code	EAN			
05135942001	155887			1
		⊕	813 R 1x 1/4"x90	
		+	851/1 J 1x PH 00x25x2,0 ¹⁾ ; 1x PH 0x25x2,5 ²⁾ ; 1x PH 1x25x3,0	
		+	851/1 TZ PH 1x PH 2x25	
		⊕	867/1 TZ TORX® 1x TX 5x25; 1x TX 6x25; 1x TX 7x25; 1x TX 8x25; 1x TX 9x25	

¹⁾ Størrelse 00 modificeret svarende til JCIS 00 (Japanese Camera Industrial Standard)

²⁾ Størrelse 0 modificeret svarende til JCIS 0 (Japanese Camera Industrial Standard)

Kraftform Kompakt 20 - Værktøjstypen til hånd og maskine

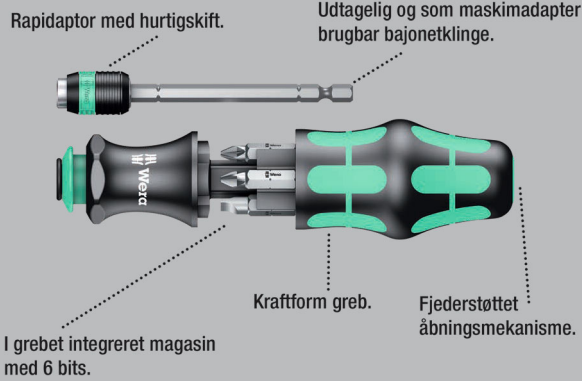

Wera Kompaktværktøjet giver mulighed for samtidig brug af de to skrueformer "manuel" eller „maskine“. Greb-udskiftningsklingsystemet i kompakt form med forskellige klingespidsere på beskednen plads gør brugeren mobil og fleksibel.

Egnet til bits med 1/4"-udvendig sekskantstilslutning ifølge DIN ISO 1173-C 6,3 og E 6,3 (ISO 1173) og Wera tilslutnings-serierne 1 og 4. Med forbindelsesled, bajonet, Rapidaptor-teknologi. Kraftform-greb med rullerikring, flerkomponent mhp. særlig ergonomisk skrueform.

Integreret magasin til opbevaring af bits. På den måde erstatter sættet et skruetrækkersæt i 6 dele og reducerer det nødvendige udstyr til et minimum.

Bittens profil og størrelse ses let via Wera værktøjsfinder „Take it easy“ med dens farvekodning og let synlige skrift.

- Kraftform håndgreb med bajonetklinge og Rapidaptor hurtigskift
- Kraftform greb med rullerikring, flerkomponent og integreret magasin
- Bajonetklinge, der kan nedsænkes i grebet
- Med værktøjsfinderen „Take it easy“: Farvemærkning efter profiler og størrelsesmærkning
- I robust taske

Take it easy værktøjsfinder med farvemærkning – gør det let og hurtigt at finde det rigtige værktøj.



Kraftform Kompakt 20 Tool Finder 1 med taske



Code	EAN		
05051016001	4013288 185327		1
		889/4 R 1x 1/4"x100	
		851/1 BTZ 1x PH 1x25; 1x PH 2x25	
		855/1 BTZ 1x PZ 1x25; 1x PZ 2x25	
		867/1 TORX® BTZ 1x TX 25x25	
		800/1 BTZ 1x 0,8x5,5x25	
		Dobbelthæftende-stribe 70 1x 50,0x70,0	

Kraftform Kompakt 20 Tool Finder 2 med taske

Kraftform Kompakt sæt i 13 dele med 6x 25 mm lange og 6x 89 mm lange bits. Wera Kompaktværktøjet tillader samtidig brug af begge skrueformer „hånd“ eller „maskine“.

Greb -udskiftningsklingsystemet i kompakt form med forskellige klingespidsere samlet kompakt gør brugeren mobil og fleksibel.

Egnet til bits med 1/4"-udvendig sekskantstilslutning ifølge DIN ISO 1173-C 6,3 og E 6,3 (ISO 1173) og Wera tilslutnings-serierne 1 og 4. Med forbindelsesstykke, bajonet, Rapidaptor-teknologi.

Kraftform-greb med rullerikring, flerkomponent til særlig ergonomisk skrueform. Integreret magasin til opbevaring af 25 mm lange bits. Dette sæt erstatter et skruetrækkersæt i 12 dele og reducerer det nødvendige udstyr til et minimum.

Bittens profil og størrelse ses let med Weras værktøjsfinder Take it easy med farvemærkningen og den påstemplede tekst.

- 6x25 mm bits med værktøjsfinderen Take it easy: Farvemærkning efter profil og påstemplet størrelse og 6x89 mm bits

Kraftform Kompakt 20 Tool Finder 2 med taske



Code	EAN			
05051017001	4013288 211224			1
		●○	889/4 R 1x 1/4"x100	
		+	851/1 BTZ 1x PH 1x25; 1x PH 2x25	
		+	855/1 BTZ 1x PZ 1x25; 1x PZ 2x25	
		✦	867/1 TORX® BTZ 1x TX 20x25; 1x TX 25x25	
		+	851/4 Z 1x PH 1x89; 1x PH 2x89	
		+	855/4 Z 1x PZ 1x89; 1x PZ 2x89	
		✦	867/4 Z TORX® 1x TX 20x89; 1x TX 25x89	
			Dobbelthæftende-stribe 70 1x 50,0x70,0	

Kraftform Kompakt 20 A

- Med hårde og slidstærke bits, til universel brug

Kraftform Kompakt 20 A

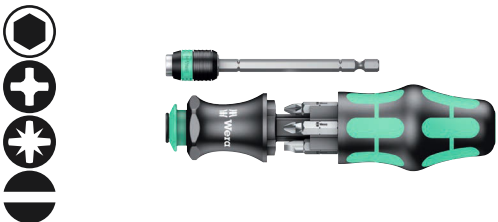

Code	EAN			
05051019001	4013288 100528			1
		●○	889/4 R 1x 1/4"x100	
		+	851/1 Z PH 1x PH 1x25; 1x PH 2x25	
		+	855/1 Z PZ 1x PZ 1x25; 1x PZ 2x25	
		●	800/1 Z 1x 1,0x5,5x25; 1x 1,2x6,5x25	

Kraftform Kompakt 20 med taske



Code	EAN			
05051021001	4013288 098917			1
		●○	889/4 R 1x 1/4"x100	
		+	851/1 Z 1x PH 1x25; 1x PH 2x25	
		✦	855/1 Z 1x PZ 1x25; 1x PZ 2x25	
		●	800/1 Z 1x 1,0x5,5x25; 1x 1,2x6,5x25	
			Dobbelthæftende-stribe 70 1x 50,0x70,0	

Kraftform Kompakt 22 med taske



Code	EAN			
05051023001	4013288 098924			1
		●○	889/4 R 1x 1/4"x100	
		+	855/1 Z 1x PZ 1x25; 2x PZ 2x25	
		✦	867/1 TORX® 1x TX 15x25; 1x TX 20x25; 1x TX 25x25	
			Dobbelthæftende-stribe 70 1x 50,0x70,0	

Kraftform Kompakt 25 med taske



Code	EAN		
05051024001	4013288 098931		1
		889/4 R 1x 1/4"x100	
		851/1 Z 1x PH 1x25; 1x PH 2x25; 1x PH 3x25	
		800/1 Z 1x 0,6x4,5x25; 1x 1,0x5,5x25; 1x 1,2x6,5x25	
		Dobbelthæftende-stribe 70 1x 50,0x70,0	

Kraftform Kompakt 26 med taske



Code	EAN		
05051025001	4013288 098948		1
		889/4 R 1x 1/4"x100	
		851/1 Z 1x PH 1x25; 1x PH 2x25	
		800/1 Z 1x 1,0x5,5x25; 1x 1,2x6,5x25	
		868/1 Z 1x # 1x25; 1x # 2x25	
		Dobbelthæftende-stribe 70 1x 50,0x70,0	

Kraftform Kompakt 27 XL Universal 1

Bit-sæt til universelt brug. Bit-håndgreb med 300 mm lang klinge og megget slanke, låsbart bit-optag til at nå svært tilgængelige steder. Takket være den særligt slanke konstruktion kan man også bevæge skruer under meget snævre montageforhold.

Flerkomponent Kraftform greb til høje arbejdhastigheder og særlig ergonomisk skrining. I grebet integreret magasin til opbevaring af bits.

6 hårde og slidstærke, 25 mm lange bits (krydskærv Phillips og Pozidriv og TORX®). Således erstatter dette sæt et skruetrækker-sæt i 6 dele og reducerer det nødvendige udstyr til et minimum. Med sekskantet rullerikring mod rullen væk.

- Til universelt brug
- 300 mm lang stiv klinge
- Bitholder med meget slank form til arbejde under snævre forhold
- Sikker bitholdefunktion via låsemekanisme. Med stærk permanent magnet.
- Kompakt holder i rustfri stål til bits med 1/4" udvendig sekskantstilslutning ifølge DIN 3126, ISO 1173 form C 6,3 og E 6,3
- 6 hårde og slidstærke bits, til universelt brug

Kraftform Kompakt 27 XL Universal 1



Code	EAN		
05051028001	4013288 229588		1
		851/1 BTZ 1x PH 1x25; 1x PH 2x25	
		855/1 BTZ 1x PZ 2x25	
		867/1 TORX® BTZ 1x TX 15x25; 1x TX 20x25; 1x TX 25x25	
		394 S 1x 1/4"x300	

Kraftform Kompakt 27 XL Universal Imperial Set 1

- Med 6 bits i magasin: Krydskærv Phillips, lige kærøv og firkant (Robertson); hårde og slidstærke

Kraftform Kompakt 27 XL Universal Imperial Set 1



Code	EAN		
05051032001	4013288 229724		1
		+	851/1 Z 1x PH 1x25; 1x PH 2x25
		⊖	800/1 Z 1x 1,0x5,5x25; 1x 1,2x6,5x25
		□	868/1 Z 1x # 1x25; 1x # 2x25
		●	394 S 1x 1/4"x300

Kraftform Kompakt 27 XL SHK 1

- Særligt egnet til brug indenfor VVS- og klimaområdet

Kraftform Kompakt 27 XL SHK 1



Code	EAN		
05136075001	4013288 228994		1
		+	851/1 Z 1x PH 2x25
		⊕	867/1 TORX® 1x TX 15x25; 1x TX 20x25; 1x TX 25x25
		○	840/1 Z 1x 5,0x25; 1x 6,0x25
		●	394 S 1x 1/4"x300

Kraftform Kompakt 27 Set 1

Wera kompaktværktøj med flerkomponent Kraftform greb til høje arbejdhastigheder og særlig ergonomisk skruing. I grebet integreret bit-magasin, 6 bits med Torsionzone til undgåelse af vridning af bit-spidsen ved stor belastning. Derved signifikant forøgelse af produktlevetiden.

Med værktøjsfinderens „Take it easy“: Farvemærkning efter profiler og påstemplet størrelse. Bitholder med stærk magnet så bitten sidder sikkert.

- Bit-håndgreb med bit-magasin
- Bitholder med stærk magnet, der holder bits drøfast
- Med 6 Bitorsion bits i magasin: Krydskærv Phillips og Pozidriv, TORX® og lige kærøv; hårde og slidstærke
- Med værktøjsfinderens „Take it easy“: Farvemærkning efter profiler og størrelsesmærkning

Kraftform Kompakt 27 Set 1



Code	EAN		
05051510001	4013288 226556		1
		●	828/1 1x 1/4"
		+	851/1 BTZ 1x PH 1x25; 1x PH 2x25
		⊕	855/1 BTZ 1x PZ 2x25
		⊕	867/1 TORX® BTZ 1x TX 20x25; 1x TX 25x25
		⊖	800/1 BTZ 1x 0,8x5,5x25

Kraftform Kompakt 27 Set 2

- Med 6 bits i magasinet: Krydskærv Phillips g lige kær; hårde og slidstærke

Kraftform Kompakt 27 Set 2



Code	EAN		
05051511001	4013288 226587		1
		828/1 1x 1/4"	
		851/1 Z 1x PH 1x25; 1x PH 2x25; 1x PH 3x25	
		800/1 Z 1x 0,6x4,5x25; 1x 1,0x5,5x25; 1x 1,2x6,5x25	

Kraftform Kompakt 27 Imperial Set 1

- Med 6 bits i magasin: Krydskærv Phillips, lige kær og firkant (Robertson); hårde og slidstærke

Kraftform Kompakt 27 Imperial Set 1



Code	EAN		
05051512001	4013288 226594		1
		828/1 1x 1/4"	
		851/1 Z 1x PH 1x25; 1x PH 2x25	
		800/1 Z 1x 1,0x5,5x25; 1x 1,2x6,5x25	
		868/1 Z 1x # 1x25; 1x # 2x25	

Kraftform Kompakt 28 SB

Wera Kompaktværktøj med flerkomponent Kraftform greb til høje arbejdstastigheder og særlig ergonomisk skruining. Integreret bit-magasin i grebet, hvor der kan opbevares 6 bits. Bajonet-klingen kan skubbes ind til snævre skruesituationer.

Til maskinbrug kan den også tages ud. Låseringen og den stærke permanente magnet garanterer fast placering af bits.

- Forbindelsesdel bajonet, med rustfri stålbeslag, låsering og stærk permanent magnet
- Hårde og slidstærke bits, til universel brug

Kraftform Kompakt 28 SB

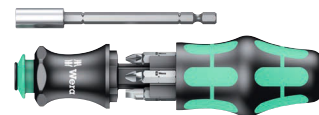

Code	EAN		
05073240001	4013288 138927		1
		851/1 Z PH 1x PH 1x25; 1x PH 2x25	
		855/1 Z PZ 1x PZ 1x25; 1x PZ 2x25	
		800/1 Z 1x 1,0x5,5x25; 1x 1,2x6,5x25	

Kraftform Kompakt 28 Imperial 1

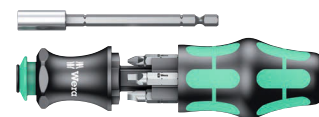

Code	EAN		
05073241001	4013288 214676		1
		851/1 Z PH 1x PH 1x25; 1x PH 2x25	
		868/1 Z 1x # 1x25; 1x # 2x25	
		800/1 Z 1x 1,0x5,5x25; 1x 1,2x6,5x25	

Kraftform Kompakt 28 med taske



Code	EAN		
	4013288		
05134491001	175373		1
		851/1 Z 1x PH 1x25; 1x PH 2x25	
		855/1 Z 1x PZ 1x25; 1x PZ 2x25	
		800/1 Z 1x 1,0x5,5x25; 1x 1,2x6,5x25	
		Dobbelthæftende-stribe 70 1x 50,0x70,0	

Kraftform Kompakt 40 og 41

- Foldetaske med 89 mm lange bits
- Kraftform håndgreb med Rapidaptor hurtigskift
- Rapidaptor hurtigskift tillader hurtigt bitskift
- Hårde og slidstærke bits, til universel brug
- Ergonomisk Kraftform greb til mindre trættende arbejde

Kraftform Kompakt 40



Code	EAN		
	4013288		
05059298001	096319		1
		816 R 1x 1/4"x119	
		851/4 Z 1x PH 1x89; 1x PH 2x89	
		855/4 Z 1x PZ 1x89; 1x PZ 2x89	
		800/4 Z 1x 1,0x5,5x89; 1x 1,2x6,5x89	
		Dobbelthæftende-stribe 70 1x 50,0x70,0	

Kraftform Kompakt 41



Code	EAN		
	4013288		
05059299001	096326		1
		816 R 1x 1/4"x119	
		851/4 Z 1x PH 1x89; 1x PH 2x89; 1x PH 3x89	
		855/4 Z 1x PZ 1x89; 1x PZ 2x89; 1x PZ 3x89	
		867/4 Z TORX® B0 1x TX 15x89; 1x TX 20x89; 1x TX 25x89; 1x TX 30x89	
		Dobbelthæftende-stribe 70 1x 50,0x70,0	



Kraftform Kompakt 60 Torque 1,2 - 3,0 Nm

Foldetaske med 89 mm lange bits. Inklusiv momentskruetrækker 7441 med „Rapidaptor“ hurtigsift og flerkomponent Kraftform-greb til mindre trættende arbejde.

Egnet til manuel og maskinskruing. 17 dele. Kompakt grebs-/udskiftningssystem til momentkontrolleret skruing. Inklusiv moment-håndgreb 7441, indstilleligt fra 1,2 til 3,0 Nm. Indstillelig i trin af 0,10 Nm.

Enkel indstilling af den krævede momentværdi uden specialværktøj. God aflæsning af skalaværdien. Rapidaptor-hurtigsift-teknologi til lynhurtigt bitskift. Ubegrænset løsningsmoment til løsning af fastsiddende skruer.

Flerkomponent Kraftform-greb med hårde og bløde zoner til høj arbejdhastighed og til skåning af håndfladerne. Inklusiv 16 bits med 89 mm længde. Med praktisk foldetaske til overskuelig opbevaring.

- Indstillelig Kraftform momentskruetrækker med Rapidaptor hurtigsift
- Flerkomponent Kraftform greb til hurtig og ergonomisk skruing
- Rapidaptor-teknologi til lynhurtigt bitskift
- Egnet til manuel og maskinskruing
- Praktisk foldetaske til overskuelig opbevaring

Kraftform Kompakt 60 Torque 1,2 - 3,0 Nm



Code	EAN		
05059293001	169624		1
		7400 1x 7441, 1/4", 1,2-3,0 Nm	
		851/4 Z PH 1x PH 1x89; 1x PH 2x89; 1x PH 3x89	
		855/4 Z PZ 1x PZ 1x89; 1x PZ 2x89; 1x PZ 3x89	
		867/4 Z TORX® BO 1x TX 10x89; 1x TX 15x89; 1x TX 20x89; 1x TX 25x89; 1x TX 30x89	
		800/4 Z 1x 1,0x5,5x89	
		840/4 Z Hex-Plus 1x 3,0x89; 1x 4,0x89; 1x 5,0x89; 1x 6,0x89	

Kraftform Stainless - Rustfri stål materiale til hindring af flyverust

Vakuumbeløst til industriel brug.

Rustfri stål mod faren for flyverust.

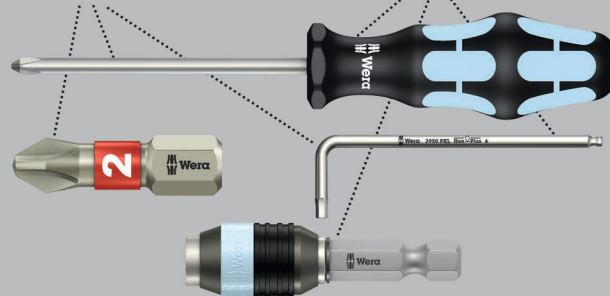

Foldetaske med 89 mm lange bits. Inklusiv håndgreb 3816 R Kraftform med „Rapidaptor“ hurtigsift og flerkomponent Kraftform-greb til mindre trættende arbejde. Udførelse i rustfri stål til undgåelse af flyverust. 17 dele.

Kraftform Kompakt 60, rustfri stål



Code	EAN		
05071116001	115713		1
		3816 R 1x 1/4"x119	
		3851/4 1x PH 1x89; 1x PH 2x89; 1x PH 3x89	
		3855/4 1x PZ 1x89; 1x PZ 2x89; 1x PZ 3x89	
		3867/4 TORX® BO 1x TX 10x89; 1x TX 15x89; 1x TX 20x89; 1x TX 25x89; 1x TX 30x89	
		3800/4 1x 1,0x5,5x89	
		3840/4 Hex-Plus 1x 3,0x89; 1x 4,0x89; 1x 5,0x89; 1x 6,0x89	

Kraftform Kompakt 60, rustfri stål, Imperial



Code	EAN			
05071117001	4013288 115720			1
		●	3816 R 1x 1/4"x119	
		+	3851/4 1x PH 1x89; 1x PH 2x89; 1x PH 3x89	
		⊕	3867/4 TORX® B0 1x TX 10x89; 1x TX 15x89; 1x TX 20x89; 1x TX 25x89; 1x TX 30x89	
		⊖	3800/4 1x 1,0x5,5x89	
		○	3840/4 Hex-Plus 1x 3/32"x89; 1x 1/8"x89; 1x 5/32"x89; 1x 3/16"x89	
		□	3868/4 Square-Plus 1x # 1x89; 1x # 2x89; 1x # 3x89	

Kraftform Kompakt 60

Foldetaske med 89 mm lange bits. Inklusiv håndgreb 816 R Kraftform med „Rapidaptor“ hurtigskift og flerkomponent Kraftform-greb til mindre trættende arbejde.

Hårde grebszoner til høj arbejdshastighed, mens bløde grebszoner sikrer stor momentoverførsel. Egnede til manuel og maskinskrubning. 17 dele.

Kraftform Kompakt 60



Code	EAN			
05059295001	4013288 096289			1
		●	816 R 1x 1/4"x119	
		+	851/4 Z 1x PH 1x89; 1x PH 2x89; 1x PH 3x89	
		⊕	855/4 Z 1x PZ 1x89; 1x PZ 2x89; 1x PZ 3x89	
		⊕	867/4 Z TORX® B0 1x TX 10x89; 1x TX 15x89; 1x TX 20x89; 1x TX 25x89; 1x TX 30x89	
		⊖	800/4 Z 1x 1,0x5,5x89	
		○	840/4 Z 1x 3,0x89; 1x 4,0x89; 1x 5,0x89; 1x 6,0x89	
			Dobbelthæftende-stribe 70 1x 50,0x70,0	



Kraftform Kompakt 60 Imperial



Code	EAN		
05051042001	156037		1
		● 816 R 1x 1/4"x119	
		⊕ 851/4 Z 1x PH 1x89; 1x PH 2x89; 1x PH 3x89	
		⊗ 867/4 Z TORX® B0 1x TX 10x89; 1x TX 15x89; 1x TX 20x89; 1x TX 25x89; 1x TX 30x89	
		◐ 800/4 Z 1x 1,0x5,5x89	
		○ 840/4 Z 1x 3/32"x89; 1x 1/8"x89; 1x 5/32"x89; 1x 3/16"x89	
		◻ 868/4 1x # 1x89; 1x # 2x89; 1x # 3x89	
		Dobbelthæftende-stribe 70 1x 50,0x70,0	

Kraftform Kompakt 60 KK

- Kuglehoved-bits tillader at svinge værktøjsaksen



Code	EAN		
05059294001	165503		1
		● 816 R 1x 1/4"x119	
		⊕ 851/4 Z 1x PH 1x89; 1x PH 2x89; 1x PH 3x89	
		⊕ 855/4 Z 1x PZ 1x89; 1x PZ 2x89; 1x PZ 3x89	
		⊗ 867/4 TORX® KK 1x TX 10x89; 1x TX 15x89; 1x TX 20x89; 1x TX 25x89; 1x TX 30x89; 1x TX 40x89	
		○ 842/4 1x 3,0x89; 1x 4,0x89; 1x 5,0x89; 1x 6,0x89	
		Dobbelthæftende-stribe 70 1x 50,0x70,0	

Kraftform Kompakt 62



Code	EAN		
05059297001	4013288 096302		1
		● 816 R 1x 1/4"x119	
		⊕ 851/4 Z 1x PH 1x89; 1x PH 2x89; 1x PH 3x89	
		⊕ 855/4 Z 1x PZ 1x89; 1x PZ 2x89; 1x PZ 3x89	
		⊕ 867/4 Z TORX® B0 1x TX 8x89; 1x TX 10x89; 1x TX 15x89; 1x TX 20x89; 1x TX 25x89; 1x TX 27x89; 1x TX 30x89; 1x TX 40x89	
		⊕ 840/4 Z B0 1x 2,0x89; 1x 2,5x89; 1x 3,0x89; 1x 4,0x89; 1x 5,0x89; 1x 6,0x89	
		⊖ 800/4 Z 1x 1,2x6,5x89	
		⊕ 871/4 TORQ-SET® Mplus 1x 6x89; 1x 8x89; 1x 10x89	
		⊕ 875/4 TRI-WING® 1x 1x89; 1x 2x89; 1x 3x89; 1x 4x89	
		● 857/4 Z 1x 4x89; 1x 6x89; 1x 8x89; 1x 10x89	
		Dobbelthæftende-stribe 70 1x 50,0x70,0	

Bicycle Set 2

Cykelværktøjs-sæt i praktisk taske med 89 mm lange bits. Inklusiv bit-håndgreb 816 R Kraftform med Rapidaptor hurtigskift og flerkomponent Kraftform-greb, så arbejdet trætter mindre.

Bicycle Set 2

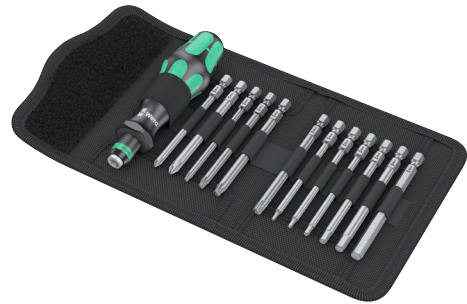

Code	EAN		
05004171001	4013288 211439		1
		● 816 R 1x 1/4"x119	
		⊕ 851/4 Z 1x PH 1x89; 1x PH 2x89	
		⊕ 867/4 Z TORX® 1x TX 10x89; 1x TX 20x89; 1x TX 25x89; 1x TX 30x89	
		⊕ 840/4 Z 1x 2,0x89; 1x 2,5x89; 1x 3,0x89; 1x 4,0x89; 1x 5,0x89; 1x 6,0x89	
		Dobbelthæftende-stribe 70 1x 50,0x70,0	



Kraftform Kompakt 70 Universal

Sæt i 32 dele med håndgreb 816 R Kraftform med "Rapidaptor" hurtigskift og flerkomponent Kraftform-greb til mindre trættende arbejde. Rapidaptor universalholder med stærk magnet, der også holder store og tunge skruer.

Sammen med de 30 bits er brugeren væbnet til næsten ethvert anvendelsestilfælde. I robust tekstilboks; egnet til Wera 2go.

- Sortiment i robust tekstilboks med ringe vægt til let transport
- Egnet til fastsætning på Wera 2go systemet

Kraftform Kompakt 70 Universal



Code	EAN			
05057113001	228345			1
		● 816 R	1x 1/4"x119	
		●● 889/4/1 K	1x 1/4"x50	
		⊕ 851/1 TZ	3x PH 1x25; 3x PH 2x25; 3x PH 3x25	
		⊕ 855/1 TZ	3x PZ 1x25; 3x PZ 2x25; 3x PZ 3x25	
		⊕ 867/1 Z TORX® B0	1x TX 10x25; 1x TX 15x25; 1x TX 20x25; 1x TX 25x25; 1x TX 30x25; 1x TX 40x25	
		○ 840/1 Z	1x 4,0x25; 1x 5,0x25; 1x 6,0x25	
		⊖ 800/1 TZ	1x 0,6x4,5x25; 1x 1,0x5,5x25; 1x 1,2x6,5x25	
		9478	1x 160,0x95,0x65,0	
		Dobbelthæftende-stribe 120	1x 50,0x120,0	

Kraftform Kompakt 71 Security

- Sortiment i robust tekstilboks med ringe vægt til let transport
- Egnet til fastsætning på Wera 2go systemet

Kraftform Kompakt 71 Security



Code	EAN			
05057114001	228352			1
		● 816 R	1x 1/4"x119	
		●● 889/4/1 K	1x 1/4"x50	
		⊕ 867/1 Z TORX® B0	1x TX 7x25; 1x TX 8x25; 1x TX 9x25; 1x TX 10x25; 1x TX 15x25; 1x TX 20x25; 1x TX 25x25; 1x TX 30x25; 1x TX 40x25	
		○ 840/1 Z B0	1x 2,0x25; 1x 2,5x25; 1x 3,0x25; 1x 4,0x25; 1x 5,0x25; 1x 6,0x25	
		□ 868/1 Z	1x # 0x25; 1x # 1x25; 1x # 2x25; 1x # 3x25	
		⊕ 871/1 TORQ-SET® Mplus 25 mm	1x 6x25; 1x 8x25; 1x 10x25; 1x 1/4"x25	
		⊖ 875/1 TRI-WING® 25 mm	1x 1x25; 1x 2x25; 1x 3x25	
		● 857/1 Z	1x 4x25; 1x 6x25; 1x 8x25; 1x 10x25	
		9478	1x 160,0x95,0x65,0	
		Dobbelthæftende-stribe 120	1x 50,0x120,0	

Kraftform Kompakt 100

52 dele; i overfladeskånende kompakt tekstilboks med høj grad af robusthed. Ringe volumen og vægt letter mobiliteten.

Kompakt værktøjssæt med 52 stykker skruv værktøj. 1 bit-håndgreb Rapidaptor med hurtigskift; 1 B bitholder Rapidaptor med hurtigskift til i sætning i skruemaskine eller til brug i borepatronen på en elektronisk boremaskine; 30 BiTorsion bits med 25 mm længde til lang levetid, hårde og slidstærke (BTZ), til universelt brug, ekstrahårde (BTH), 12 Impaktor-bits med 50 mm længde til særlige store krav, 8 vinkeløgler med Hex-Plus profil (hindrer at indvendige sekskantskruer drejes runde) og sekskants-kuglehoved på den lange arm til arbejde i vinkel; tekstilboks med meget høj robusthed og lang levetid; kan stilles opretstående mhp. mere overskuelig lagring i værkstedsreolen; yderligere overfladebeskyttelse via ydre tekstilbeklædning.

- Robust, overfladeskånende, kompakt tekstilboks
- Rapidaptor-teknologi til lynhurtigt bitskift
- BiTorsion bits med 25 mm længde til lang levetid
- Impaktor-bits med 50 mm længde til særligt store krav
- Vinkeløgler med Hex-Plus profil (hindrer at skruer med indvendig sekskant drejes runde)

Hex-Plus - Giver skruer med indvendig sekskant længere levetid

Større kontaktflader i skruenhovedet reducerer presset mod fladen.

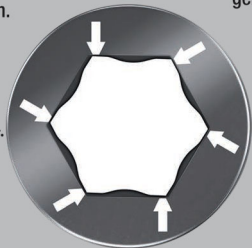

Holdbarheds-tider over gennemsnittet.

Kraftform Kompakt 100



Code	EAN		
05057460001	4013288 179968		1
		813 R 1x 1/4"x90	
		889/4/1 K 1x 1/4"x50	
		851/1 BTZ 2x PH 1x25; 4x PH 2x25; 2x PH 3x25	
		851/4 Impaktor DC 2x PH 2x50; 1x PH 3x50	
		855/1 BTH 2x PZ 1x25; 4x PZ 2x25; 2x PZ 3x25	
		855/4 Impaktor DC 2x PZ 2x50; 1x PZ 3x50	
		867/1 TORX® BTZ 2x TX 10x25; 2x TX 15x25; 3x TX 20x25; 2x TX 25x25; 2x TX 30x25; 1x TX 40x25	
		867/4 TORX® Impaktor DC 1x TX 25x50; 1x TX 30x50; 1x TX 40x50	
		800/1 BTZ 1x 0,8x5,5x25; 1x 1,0x5,5x25	
		840/4 Impaktor DC 1x 4,0x50; 1x 5,0x50; 1x 6,0x50	
		950 PKS 1x 1,5x50 ¹⁾ ; 1x 2,0x56; 1x 2,5x63; 1x 3,0x71; 1x 4,0x80; 1x 5,0x90; 1x 6,0x100; 1x 8,0x112	
		Dobbelthæftende-stribe 120 1x 50,0x120,0	

¹⁾ Almindelig sekskantsprofil

Kraftform Kompakt 400

Tværgrebs-skruetrækker: Den ideale grebsform gør det muligt at overføre særligt store spændings- og løsningsmomenter. Grebets ergonomiske form udfylder håndfladerne godt, fingrene lægger sig sikkert i de blødt afrundede fordybninger i grebet.

Hele hånden har kontakt med grebet og friktionstab mellem hånd og greb undgås. Særlig overfladeforædling med henblik på høj grad af korrosionsbeskyttelse og optimal præcision i skruen.

- Tværgrebs-skruetrækker til overførsel af særligt store spændings- og løsningsmomenter
- Ergonomisk 2-komponent greb med fordybninger til fingrene og behageligt hold til meget stor kraftoverførsel og arbejde, der ikke trætter
- Med Rapidaptor-teknologi til lynhurtig udskiftning af bits
- Udførelse: Med stærk permanentmagnet
- Til bits med 1/4" udvendig sekskantstilslutning iflg. DIN ISO 1173-C 6,3 og E 6,3

Kraftform Kompakt 400

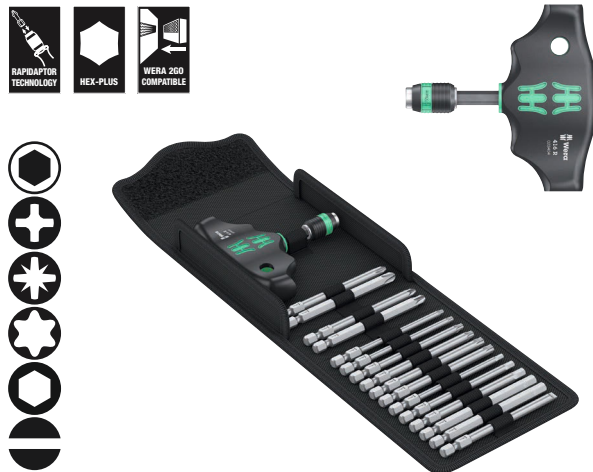

Code	EAN		
05057470001	4013288 214546		1
		416 R 1x 1/4"x45	
		851/4 Z 1x PH 2x89; 1x PH 3x89	
		855/4 Z 1x PZ 2x89; 1x PZ 3x89	
		867/4 Z TORX® 1x TX 10x89; 1x TX 15x89; 1x TX 20x89; 1x TX 25x89; 1x TX 30x89; 1x TX 40x89	
		840/4 Z 1x 3,0x89; 1x 4,0x89; 1x 5,0x89; 1x 6,0x89; 1x 8,0x89	
		800/4 Z 1x 1,0x5,5x89	
		Dobbelthæftende-stribe 120 1x 50,0x120,0	

Kraftform Kompakt 400 RA Set 1

Sæt i 17 dele i robust tekstilboks. 1 tværgrebs-bits-håndgreb 416 RA med skraldefunktion og Rapidaptor hurtigskift til 1/4" bits. Den integrerede skralde med finfortanding (80 tænder/returvinkel 4,5°) letter og gør skruringen hurtigere uden gentaget tagen nyt greb. Den fuldkomne i grebet placerede skraldemekanik sørger for meget handy og behageligt arbejde.

Med omskifterarm til bekvemt højre/venstre retningsskift ved enkelhåndsbetjening. Grebets ergonomiske form udfylder hånden godt, fingrene ligger sikkert i de blødt afrundede fordybninger. Hele hånden får kontakt til grebet, friktionstab mellem hånd og greb undgås.

Bitholder til bits med 1/4" udvendig sekskantstilslutning ifølge DIN ISO 1173-C 6,3 og E 6,3. Med Rapidaptor-teknologi til lynhurtigt skift af bits. 16 hårde og slidstærke bits, 1/4", 89 mm lange, til universelt brug.

- Den integrerede skralde med finfortanding sørger for hurtigt og sikkert arbejde
- Handy arbejde takket være skraldemekanik fuldstændig placeret i grebet
- Rapidaptor-bitholder med drejebøsning til lynhurtigt bitskift og stor arbejdshastighed
- Drejebøsning til meget høj arbejdshastighed
- Ergonomisk 2-komponent greb med fordybninger til fingrene og behageligt hold til meget stor kraftoverførsel og arbejde, der ikke trætter
- Til bits med 1/4" udvendig sekskantstilslutning iflg. DIN ISO 1173-C 6,3 og E 6,3

Kraftform Kompakt 400 RA Set 1



Code	EAN		
05023471001	4013288 222879		1
		416 RA 1x 1/4"x45	
		851/4 Z 1x PH 2x89; 1x PH 3x89	
		855/4 Z 1x PZ 2x89; 1x PZ 3x89	
		867/4 Z TORX® 1x TX 10x89; 1x TX 15x89; 1x TX 20x89; 1x TX 25x89; 1x TX 30x89; 1x TX 40x89	
		840/4 Z 1x 3,0x89; 1x 4,0x89; 1x 5,0x89; 1x 6,0x89; 1x 8,0x89	
		800/4 Z 1x 1,0x5,5x89	
		Dobbelthæftende-stribe 120 1x 50,0x120,0	

Kraftform Kompakt 400 RA Imperial Set 1



Code	EAN		
05057473001	4013288 222930		1
		● 416 RA 1x 1/4"x45	
		⊕ 851/4 Z 1x PH 2x89; 1x PH 3x89	
		⊗ 867/4 Z TORX® 1x TX 10x89; 1x TX 15x89; 1x TX 20x89; 1x TX 25x89; 1x TX 30x89; 1x TX 40x89	
		○ 840/4 Z 1x 1/8"x89; 1x 5/32"x89; 1x 3/16"x89; 1x 7/32"x89; 1x 1/4"x89	
		□ 868/4 1x # 2x89; 1x # 3x89	
		● 800/4 Z 1x 1,0x5,5x89	
		Dobbelthæftende-stribe 120 1x 50,0x120,0	

Kraftform Kompakt 400 RA Set 2

Sæt i 9 dele i robust tekstilboks. 1 tværgrebs-adapterskruetrækker 411 A RA med skraldefunktion, til 1/4" topnøgleindsatser. Den integrerede skralde med finfortanding (80 tænder/returvinkel 4,5°) forenkler og accelererer skruringen uden møjsommeligt tagen nyt greb. Den helt i grebet indbyggede skraldemekanik sørger for meget handy og behageligt arbejde.

Med omskifterarm til behageligt højre/venstre retningsskift ved enkelthåndsbetjening. Grebets ergonomiske form udfylder hånden godt, fingrene ligger sikkert i de bløde afrundede fordybninger i grebet. Hele hånden opnår kontakt til grebet, friktionstab mellem hånd og greb undgås.

Til 1/4"-firkant-topnøgleindsatser og 1/4"-forbindelsesled med firkanttilslutning, med kuglelås. 8 Zyklop-topnøgleindsatser med 1/4"-tilslutning. „Take it easy“ værktøjsfinder: Farvemærkning efter størrelse – der gør det lettere og hurtigere at finde det rigtige stykke værktøj.

- Ergonomisk 2-komponent greb med fordybninger til fingrene og behageligt hold til meget stor kraftoverførsel og arbejde, der ikke trætter
- Den integrerede skralde med finfortanding sørger for hurtigt og sikkert arbejde
- Omskifterarm til bekvemt højre/venstre retningskift
- Handy arbejde takket være skraldemekanik fuldstændig placeret i grebet
- Drejebøsning til meget høj arbejdshastighed
- 1/4" top-optag med sikker kuglelås
- Med værktøjsfinderen „Take it easy“: Farvemærkning efter størrelse



Kraftform Kompakt 400 RA Set 2



Code	EAN		
05023470001	4013288 222862		1
		○ 411 A RA 1x 1/4"x45	
		● 8790 HMA 1x 6,0x23,0; 1x 7,0x23,0; 1x 8,0x23,0; 1x 9,0x23,0; 1x 10,0x23,0; 1x 11,0x23,0; 1x 12,0x23,0; 1x 13,0x23,0	
		Dobbelthæftende-stribe 120 1x 50,0x120,0	

Kraftform Kompakt 400 RA Imperial Set 2



Code	EAN		
05057474001	4013288 223364		1
		□ 411 A RA 1x 1/4"x45	
		● 8790 HMA 1x 3/16"x23,0; 1x 7/32"x23,0; 1x 1/4"x23,0; 1x 9/32"x23,0; 1x 5/16"x23,0; 1x 3/8"x23,0; 1x 7/16"x23,0; 1x 1/2"x23,0	
		Dobbelthæftende-stribe 120 1x 50,0x120,0	

Kraftform Kompakt 400 RA SHK Set 1

- Sæt specielt til anvendelser indenfor VVS-området

Kraftform Kompakt 400 RA SHK Set 1



Code	EAN		
05136072001	4013288 228369		1
		● 416 RA 1x 1/4"x45	
		● 816 R 1x 1/4"x119	
		⊕ 851/4 Z 1x PH 2x89	
		⊕ 855/4 Z 1x PZ 2x89	
		⊕ 855/4 PZ/S 1x # 1x70; 1x # 2x70	
		⊕ 867/4 Z TORX® 1x TX 15x89; 1x TX 20x89; 1x TX 25x89; 1x TX 30x89	
		○ 840/4 Z 1x 2,0x89; 1x 2,5x89; 1x 3,0x89; 1x 4,0x89; 1x 5,0x89; 1x 6,0x89 ¹⁾ ; 1x 8,0x89 ¹⁾	
		● 869/4 M 1x 8,0x50,0; 1x 10,0x50,0	
		Dobbelthæftende-stribe 120 1x 50,0x120,0	

¹⁾Sekskantsklinge

Kraftform Kompakt 900 Set 1

Slagskruetrækkeren 921 kombinerer fordelene ved manuelle slagsskruetrækkere, kompaktværktøj og skruetrækkere med gennemgående klinge. Slagskrue-funktionen har et løsningsmoment på op til 25 Nm.

Den robuste bitholder muliggør optag af forskellige special-bits til forskellige skrueprofiler. Den gennemgående klinge sørger for tabsfri kraftoverførsel. Slagskruefunktion og skruedrejefunktion kan omskiftes alt efter behov.

- Kompakt og robust udskiftningsklinge-skruetrækkersæt med aktiverbar manuel slagskruefunktion
- Til løsning af hårdnakkede skrueforbindelser
- Hammerslagsimpuls omsættes til en drejende bevægelse med et løsningsmoment på ca. 25 Nm – uden tab via en gennemgående klinge
- Omskiftelig slagdreje- og skruetrækker-funktion
- Specialhærdede og ekstra slidstærke bits med 1/4" udvendig sekskantstilslutning
- Forener fordelene ved manuelle slagsskruetrækkere, kompaktværktøj og skruetrækkere med gennemgående klinge

Kraftform Kompakt 900 Set 1



Code	EAN		
05018110001	4013288 222176		1
		● 921 1x 1/4"x163,5	
		⊕ 851 S 1x PH 1x70; 1x PH 2x70; 1x PH 3x70	
		⊕ 855 S 1x PZ 1x70; 1x PZ 2x70; 1x PZ 3x70	
		⊕ 867 S TORX® 1x TX 15x70; 1x TX 20x70; 1x TX 25x70; 1x TX 30x70; 1x TX 40x70	
		○ 840 S Hex-Plus 1x 3,0x70; 1x 4,0x70; 1x 5,0x70; 1x 6,0x70	
		● 800 S 1x 0,8x4,0x70; 1x 1,0x5,5x70; 1x 1,2x6,5x70	
		Dobbelthæftende-stribe 120 1x 50,0x120,0	

Kraftform Kompakt 900 Imperial Set 1



Code	EAN		
05018111001	4013288 222312		1
		● 921 1x 1/4"x163,5	
		⊕ 851 S 1x PH 1x70; 1x PH 2x70; 1x PH 3x70	
		⊕ 867 S TORX® 1x TX 15x70; 1x TX 20x70; 1x TX 25x70; 1x TX 30x70; 1x TX 40x70	
		○ 840 S Hex-Plus 1x 1/8"x70; 1x 5/32"x70; 1x 3/16"x70; 1x 1/4"x70	
		○ 868 S 1x # 1x70; 1x # 2x70; 1x # 3x70	
		● 800 S 1x 0,8x4,0x70; 1x 1,0x5,5x70; 1x 1,2x6,5x70	
		Dobbelthæftende-stribe 120 1x 50,0x120,0	

921 Kraftform Plus slagskruetrækker - serie 900

Slagskruetrækkeren 921 kombinerer fordelene ved manuelle slagsskruetrækkere, kompaktværktøj og skruetrækkere med gennemgående klinge. Slagskrue-funktionen har et løsningsmoment på op til 25 Nm.

Den robuste bitholder muliggør optag af forskellige special-bits til forskellige skrueprofiler. Den gennemgående klinge sørger for tabsfri kraftoverførsel. Slagskruefunktion og skruedrejefunktion kan omskiftes alt efter behov.

- Til løsning af hårdnakkede skrueforbindelser
- Med tilsluttelig manuel slagskruefunktion
- Hammerslagsimpuls omsættes til en drejende bevægelse med et løsningsmoment på ca. 25 Nm – uden tab via en gennemgående klinge
- Omskiftelig slagdreje- og skruetrækker-funktion

921 Kraftform Plus slagskruetrækker - serie 900



Code	EAN	Bit	Length (mm)	Length (in)	Weight (kg)	Weight (lb)	Volume
05018100001	221698	1/4"	163,5	6 7/16"			1

851 S Krydskærvs Phillips bits til slagskruetrækker

Ekstra hård og slidstærk bit til krydskærv-skrue Phillips-Recess. Utidigt brud på bittens forhindres herved og levetiden forøges.

Egnet til brug med Wera slagskruetrækker 921.
Med 1/4"-sekskants-tilslutning.

- Til Krydskærvsskrue Phillips kærve
- Hård og slidstærk til lang levetid
- 1/4" sekskants-tilslutning
- Til brug med Wera slagskruetrækker 921

851 S Krydskærvs Phillips bits til slagskruetrækker



Code	EAN	Bit	Length (mm)	Length (in)	Weight (kg)	Weight (lb)	Volume
05018160001	222510	PH 1	70	2 3/4"			5
05018161001	222527	PH 2	70	2 3/4"			5
05018162001	222534	PH 3	70	2 3/4"			5

855 S Krydskærvs Pozidriv bits til slagskruetrækker

Ekstra hård og slidstærk bit egnet til Pozidriv-skrue. Utidigt brug på bittens forhindres herved og levetiden forlænges.

Egnet til brug med Wera slagskruetrækker 921.

Med 1/4"-sekskants-tilslutning.

- Egnet til Pozidriv krydskærvsskrue
- Hård og slidstærk til lang levetid
- 1/4" sekskants-tilslutning
- Til brug med Wera slagskruetrækker 921

855 S Krydskærvs Pozidriv bits til slagskruetrækker



Code	EAN	Bit	Length (mm)	Length (in)	Weight (kg)	Weight (lb)	Volume
05018163001	222541	PZ 1	70	2 3/4"			5
05018164001	222558	PZ 2	70	2 3/4"			5
05018165001	222565	PZ 3	70	2 3/4"			5

867 S TORX® bits til slagskruetrækker

Ekstra hård og slidstærk bit til indvendige TORX® skrue. Bittens brud før tid forhindres herved og levetiden forlænges.

Egnet til brug med Wera slagskruetrækker 921.

Med 1/4"-sekskants-tilslutning.

- Til indvendige TORX® skrue
- Hård og slidstærk til lang levetid
- 1/4" sekskants-tilslutning
- Til brug med Wera slagskruetrækker 921

867 S TORX® bits til slagskruetrækker



Code	EAN	Bit	Length (mm)	Length (in)	Weight (kg)	Weight (lb)	Volume
05018166001	222572	TX 15	70	2 3/4"			5
05018167001	222589	TX 20	70	2 3/4"			5
05018168001	222596	TX 25	70	2 3/4"			5
05018169001	222602	TX 30	70	2 3/4"			5
05018170001	222619	TX 40	70	2 3/4"			5

Hex-Plus - Giver skruer med indvendig sekskant længere levetid

Større kontaktflader i skrukehovedet reducerer presset mod fladen.

Holdbarheds-tider over gennemsnittet.

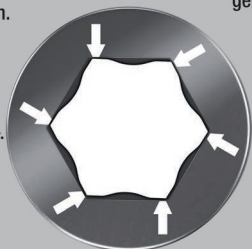

Ekstra hård og slidstærk bit til indvendige sekskantsskruer. Bitens brud før tid forhindes herved og levetiden forlænges. Egnede til brug med Wera slagskruetrækker 921.

Med 1/4"-sekskant-tilslutning.

- Til skruer med indvendig sekskant
- Hård og slidstærk til lang levetid
- Hex-Plus giver skruer med indvendig sekskant et længere liv
- 1/4" sekskants-tilslutning
- Til brug med Wera slagskruetrækker 921

840 S Hex-Plus indvendig sekskants bits til slagskruetrækker



	EAN						
Code	4013288	mm		mm			
05018150001	222428	3,0		70	2 3/4"		5
05018151001	222435	4,0		70	2 3/4"		5
05018152001	222442	5,0		70	2 3/4"		5
05018153001	222459	6,0		70	2 3/4"		5
05018154001	222466		1/8"	70	2 3/4"		5
05018155001	222473		5/32"	70	2 3/4"		5
05018156001	222480		3/16"	70	2 3/4"		5
05018157001	222497		1/4"	70	2 3/4"		5

800 S Bits med lige kærve til slagskruetrækker

Ekstra hård og slidstærk bit til skruer med lige kærve. Utidigt brud på bittens forhindres herved og levetiden forøges.

Egnede til brug med Wera slagskruetrækker 921.

Med 1/4"-sekskant-tilslutning.

- Til skruer med lige kærve
- Hård og slidstærk til lang levetid
- 1/4" sekskants-tilslutning
- Til brug med Wera slagskruetrækker 921

800 S Bits med lige kærve til slagskruetrækker

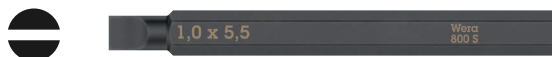

	EAN						
Code	4013288	mm	mm	mm			
05018140001	222398	0,8	4,0	70	2 3/4"		5
05018141001	222404	1,0	5,5	70	2 3/4"		5
05018142001	222411	1,2	6,5	70	2 3/4"		5

868 S Indvendig firkant bits til slagskruetrækker

Ekstra hård og slidstærk bit til indvendige firkantsskruer. Herved forhindres bittens brud før tid og levetiden forlænges.

Egnede til brug med Wera slagskruetrækker 921.

Med 1/4"-sekskants-tilslutning.

- Til skruer med indvendig firkant
- Hård og slidstærk til lang levetid
- 1/4" sekskants-tilslutning
- Til brug med Wera slagskruetrækker 921

868 S Indvendig firkant bits til slagskruetrækker



	EAN					
Code	4013288		mm			
05018171001	222626	# 1	70	2 3/4"		5
05018172001	222633	# 2	70	2 3/4"		5
05018173001	222640	# 3	70	2 3/4"		5

Kraftform Kompakt 838 RA S Set 1

Skraldeskruetrækkersæt i 14 dele. Bit-håndgreb med intuitiv betjenbar skraldefunktion. "Snurren rundt" gør arbejdet hurtigere. Den helt i grebet indbyggede skraldemekanik sørger for meget handy og letgående arbejde. Ergonomisk omskift til højre-/venstre- eller 0-position. Kraftform Plus greb til ergonomisk arbejde, hvor vabler og hård hud undgås. Magnetisk bitholder til bits med 1/4" udvendig sekskantstilslutning.

13 hårde og slidstærke bits til universelt brug (krydskærv Phillips og Pozidriv, TORX®, indvendig sekskant og lige kær), 50 mm lang; kemisk-forniklet, delvis med Take it easy værktøjfinder: Med udgangs-farvemærkning og påstemplet størrelse gør det lettere at finde rigtige bit.

- Ekstrem lille bit-håndgreb til bits med 1/4"-udvendig sekskantstilslutning
- I grebet integreret skraldemekanik
- Den integrerede skralde med finfortanding sørger for hurtigt og sikkert arbejde
- Høj arbejdshastighed: Med skraldemekanikken kan der også "snurres rundt" under skruring
- Ergonomisk intuitiv omskiftning til højre-/venstre- eller 0-position
- Stærk magnet i bitoptaget holder bits drønfast
- Med værktøjsfinderen Take it easy: Farvemærkning efter profiler og størrelsesmærkning
- Egnet til påsætning i Wera 2go systemet

Kraftform Kompakt 838 RA S Set 1



Code	EAN		
05051060001	4013288 229755		1
		838 RA S 1x 1/4"x102	
		851/4 BTZ 1x PH 1x50; 1x PH 2x50	
		855/4 BTZ 1x PZ 1x50; 1x PZ 2x50	
		867/4 TORX® BTZ 1x TX 10x50; 1x TX 15x50; 1x TX 20x50; 1x TX 25x50	
		840/4 BTZ 1x 2,5x50; 1x 3,0x50; 1x 4,0x50; 1x 5,0x50	
		800/4 BTZ 1x 0,8x5,5x50	
		Dobbelthæftende-stribe 70 1x 50,0x70,0	

Kraftform Kompakt 838 RA S Imperial Set 1



Code	EAN		
05051065001	4013288 229816		1
		838 RA S 1x 1/4"x102	
		851/4 BTZ 1x PH 1x50; 1x PH 2x50	
		867/4 TORX® BTZ 1x TX 10x50; 1x TX 15x50; 1x TX 20x50; 1x TX 25x50	
		840/4 Z 1x 3/64"x50; 1x 5/32"x50; 1x 3/16"x50; 1x 7/32"x50	
		800/4 BTZ 1x 0,8x5,5x50	
		868/4 1x # 1x50; 1x # 2x50	
		Dobbelthæftende-stribe 70 1x 50,0x70,0	

Kraftform Kompakt 838 RA-R M Set 1

Skraldeskrueetrækkersæt i 15 dele. Bits-håndgreb med intuitivt betjenbar skraldefunktion. Den i grebet integrerede skraldemekanik med finfortanding (36 tænder/returvinkel 10°) forenkler og accelererer skrningen uden møjsommeligt tagen nyt greb. Det er også muligt at "snurre" lynhurtigt rundt, Skraldemekanikken, der er helt indbygget i grebet, sørger for særdeles handy og behageligt arbejde. Ergonomisk omskiftning til højre/venstre- eller 0-position. Kraftform Plus greb til behageligt ergonomisk arbejde, hvor vabler og hård hud undgås.

Magnetisk bitholder til bits med 1/4" udvendig sekskantstilslutning ifølge DIN ISO 1173-C 6,3 og E 6,3 (ISO 1173). Rapidaptor hurtigskiftet giver mulighed for lynhurtigt bitskift uden værktøj til hjælp. Den stærke magnet holder bittene drønfast. 13 hårde og slidstærke bits til universelt brug (krydskærv Phillips og Pozidriv, TORX®, læige kær og indvendig sekskant), 89 mm lang; kemisk-forniklet.

- Bit-håndgreb med Rapidaptor hurtigskift til bits med 1/4"-udvendig sekskantstilslutning ifølge DIN ISO 1173-C 6,3 og E 6,3 og Wera tilslutnings-serier 1 og 4
- Rapidaptor-holder til hurtigt bitskift
- I robust foldetaske med Wera 2go kompatibilitet

Kraftform Kompakt 838 RA-R M Set 1



Code	EAN		
05051061001	4013288 229779		1
		● 838 RA-R M 1x 1/4"x123,5	
		⊕ 851/4 Z 1x PH 1x89; 1x PH 2x89; 1x PH 3x89 ¹⁾	
		⊕ 855/4 Z 1x PZ 1x89; 1x PZ 2x89; 1x PZ 3x89 ¹⁾	
		⊕ 867/4 Z TORX® 1x TX 10x89; 1x TX 15x89; 1x TX 20x89; 1x TX 25x89	
		○ 840/4 Z 1x 3,0x89; 1x 4,0x89; 1x 5,0x89	
		⊖ 800/4 Z 1x 1,0x5,5x89	
		Dobbelthæftende-stribe 70 1x 50,0x70,0	

¹⁾Sekskantsklinge

Kraftform Kompakt 838 RA-R M Imperial Set 1



Code	EAN		
05051066001	4013288 229823		1
		● 838 RA-R M 1x 1/4"x123,5	
		⊕ 851/4 Z 1x PH 1x89; 1x PH 2x89; 1x PH 3x89 ¹⁾	
		⊕ 867/4 Z TORX® 1x TX 10x89; 1x TX 15x89; 1x TX 20x89; 1x TX 25x89	
		○ 840/4 Z 1x 1/8"x89; 1x 5/32"x89; 1x 3/16"x89	
		⊖ 800/4 Z 1x 1,0x5,5x89	
		○ 868/4 1x # 1x89; 1x # 2x89; 1x # 3x89	
		Dobbelthæftende-stribe 70 1x 50,0x70,0	

¹⁾Sekskantsklinge

Kraftform Kompakt Stubby Magasin RA 1

Særligt lille bits-håndgreb med ekstrem kort bitoptag til vanskeligt tilgængelige områder. Med skraldefunktion og finfortanding til en lille returvinkel.

Let betjent omskifterring (højre, fast, venstre). Inklusiv 6 hårde og slidstærke universal-bits, der befinder sig i et magasin i håndgrebet.

Den stærke magnet i bitoptaget sørger for at bitten sidder sikkert. 2-komponent Kraftform greb med dets praktiske kombination af hårde og bløde zoner gør det muligt at tage ordentligt fat og arbejde præcist.

Take it easy værktøjsfinder: Med profil-farvemærkning og påstemplet størrelse, der gør det lettere at finde den rigtige bit.

- Kort kompakt Stubby-form til arbejde under snævre forhold med 6 bits i integreret magasin
- Ergonomisk 2-komponent Kraftform greb til præcist arbejde
- Skraldefunktion med finfortanding til lille returvinkel og omskifterring (højre, fast, venstre)
- Fast drejeligt bitmagasin til let udtagning og sikker opbevaring af bits
- Med værktøjsfinderen „Take it easy“: Farvemærkning efter profiler og størrelsesmærkning

Kraftform Kompakt Stubby Magasin RA 1

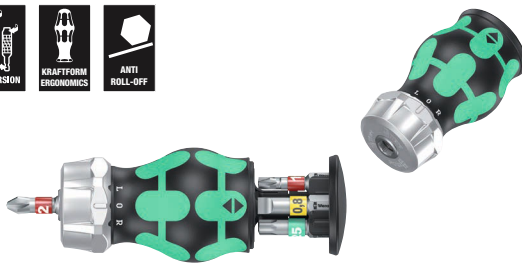

Code	EAN		
05008883001	4013288 221124		1
		+	851/1 BTZ PH 1x PH 1x25; 1x PH 2x25
		+	867/1 TORX® BTZ 1x TX 15x25; 1x TX 20x25; 1x TX 25x25
		●	800/1 BTZ 1x 0,8x5,5x25

Kraftform Kompakt Stubby Magasin RA 2



Code	EAN		
05008884001	4013288 221131		1
		+	851/1 BTZ PH 1x PH 1x25; 1x PH 2x25
		+	855/1 BTZ PZ 1x PZ 1x25; 1x PZ 2x25
		+	867/1 TORX® BTZ 1x TX 25x25
		●	800/1 BTZ 1x 0,8x5,5x25

Kraftform Kompakt Stubby Magasin RA 3

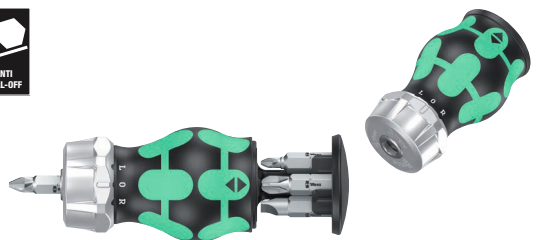

Code	EAN		
05008885001	4013288 221148		1
		+	851/1 Z PH 1x PH 1x25; 1x PH 2x25; 1x PH 3x25
		●	800/1 Z 1x 0,6x4,5x25; 1x 1,0x5,5x25; 1x 1,2x6,5x25

Kraftform Kompakt Stubby Magasin RA 4

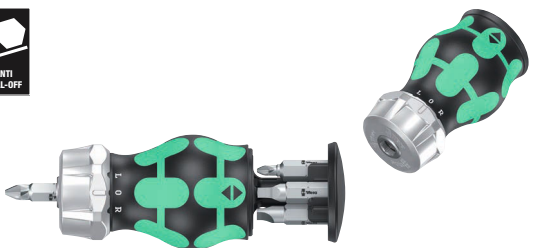

Code	EAN		
05008886001	4013288 221155		1
		+	851/1 Z PH 1x PH 1x25; 1x PH 2x25
		□	868/1 Z 1x # 1x25; 1x # 2x25
		●	800/1 Z 1x 1,0x5,5x25; 1x 1,2x6,5x25

Kraftform Kompakt Stubby Magasin

Særlig lille bits-håndgreb med kort bitoptag til svært tilgængelige områder. Inklusive 6 bits, der befinder sig i et magasin i håndgrebet. Med blot 65 mm samlet længde bliver denne Kraftform Kompakt Stubby til et rigtigt mini-skrueværksted.

Den stærke magnet i bitoptaget sørger for bittens sikre placering. 2-komponent Kraftform grebet med dets praktiske kombination af hårde og bløde zoner giver mulighed for at tage ordentligt fat og arbejde præcist.

Take it easy værktøjsfinder: Med farvemærkning og påstemplet størrelse gør det lettere at finde den rigtige bit.

- Kort kompakt Stubby-form til arbejde under snævre forhold med 6 bits i integreret magasin
- Ergonomisk 2-komponent Kraftform greb til præcist arbejde
- 1/4" Bittislutning med stærk magnet
- Fast drejeligt bitmagasin til let udtagning og sikker opbevaring af bits
- Med værktøjsfinderen „Take it easy“: Farvemærkning efter profiler og størrelsesmærkning

Kraftform Kompakt Stubby Magasin 1

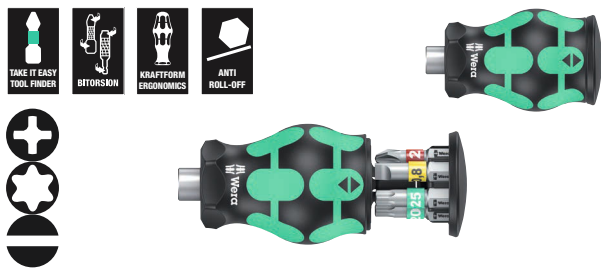

Code	EAN		
05008873001	4013288 217769		1
		+	851/1 BTZ PH 1x PH 1x25; 1x PH 2x25
		+	867/1 TORX® BTZ 1x TX 15x25; 1x TX 20x25; 1x TX 25x25
		⊖	800/1 BTZ 1x 0,8x5,5x25

Kraftform Kompakt Stubby Magasin 2

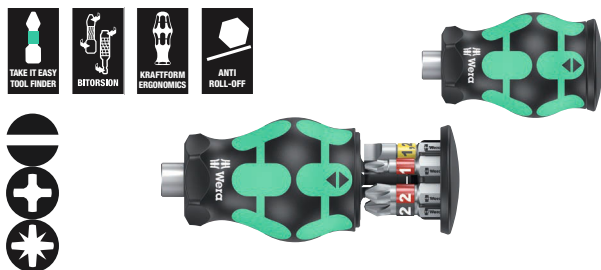

Code	EAN		
05008874001	4013288 217776		1
		⊖	800/1 BTZ 1x 0,8x5,5x25; 1x 1,2x6,5x25
		+	851/1 BTZ PH 1x PH 1x25; 1x PH 2x25
		+	855/1 BTZ PZ 1x PZ 1x25; 1x PZ 2x25

Kraftform Kompakt Stubby Magasin 3

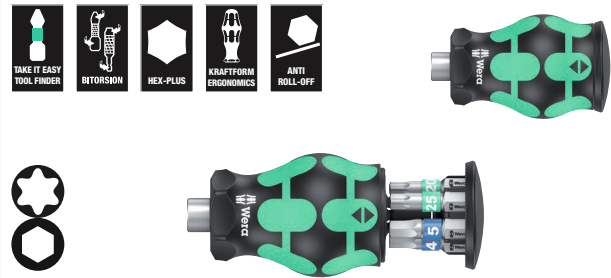

Code	EAN		
05008875001	4013288 217783		1
		+	867/1 TORX® BTZ 1x TX 15x25; 1x TX 20x25; 1x TX 25x25
		⊖	840/1 BTZ Hex-Plus 1x 3,0x25; 1x 4,0x25; 1x 5,0x25

Kraftform Kompakt Stubby Magasin 4

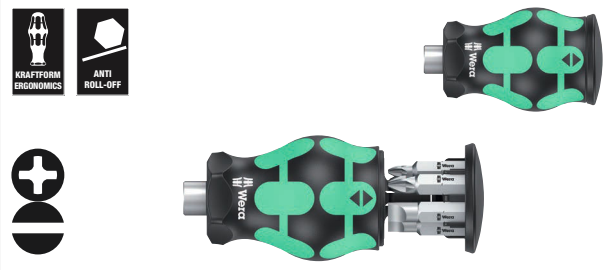

Code	EAN		
05008877001	4013288 219800		1
		+	851/1 Z PH 1x PH 1x25; 1x PH 2x25; 1x PH 3x25
		⊖	800/1 Z 1x 0,6x4,5x25; 1x 1,0x5,5x25; 1x 1,2x6,5x25

Kraftform Kompakt Stubby Magasin 5

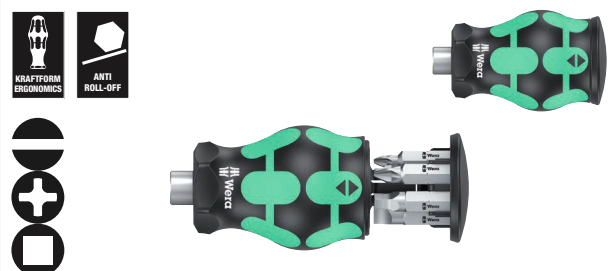

Code	EAN		
05008878001	4013288 219817		1
		⊖	800/1 Z 1x 1,0x5,5x25; 1x 1,2x6,5x25
		+	851/1 Z PH 1x PH 1x25; 1x PH 2x25
		⊖	868/1 Z 1x # 1x25; 1x # 2x25

Kraftform Kompakt Stubby 1

Greb /udskiftningsklinge-system til lynhurtig udskiftning af den krævede klinge. Særligt små bits-håndgreb med kort klinge til vanskeligt tilgængelige områder. Egnede til påsætning af bits med 1/4"-udvendig sekskantstilslutning iflg. ISO 1173-C 6,3 og Wera tilslutnings-serie 1.

Med stærk permanent magnet, der også holder fast på store og tunge skruer. 2-komponent Kraftform greb med dets praktiske kombination af hårde og bløde zoner muliggør et fast greb og præcist arbejde. BiTorsion bits af høj kvalitet med BiTorsionzone til hindring af vridning af bit-spidsen ved store belastninger.

Derved signifikant forøgelse af produktlevetiden. Kompakt, meget robust tekstilboks med ringe vægt og volumen. Egnede til påsætning på Wera 2go systemet.

- Greb /udskiftningsklinge- system til lynhurtig udskiftning af den påkrævede klinge
- Stubby bit-håndgreb: kort kompakt form til arbejde under snævre forhold
- Ergonomisk 2-komponent Kraftform greb til præcist arbejde
- Bits med BiTorsion-zone til affjedring af topbelastninger
- Med værktøjsfinder „Take it easy“: Farvemærkning efter profiler og størrelsesmærkning

Kraftform Kompakt Stubby 1

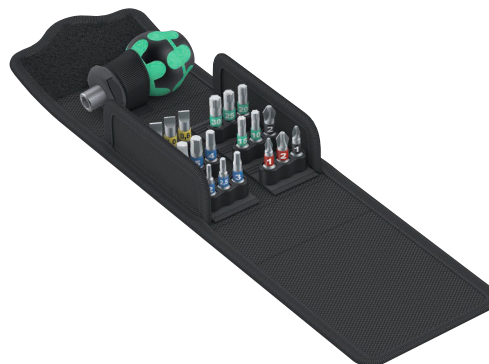

Code	EAN		
05057471001	4013288 214553		1
		● 811/1 Stubby 1x 1/4"	
		⊕ 851/1 BTZ 1x PH 1x25; 1x PH 2x25	
		⊕ 855/1 BTZ 1x PZ 1x25; 1x PZ 2x25	
		⊕ 867/1 TORX® BTZ 1x TX 10x25; 1x TX 15x25; 1x TX 20x25; 1x TX 25x25; 1x TX 30x25	
		⊕ 840/1 BTZ 1x 2,0x25; 1x 2,5x25; 1x 3,0x25; 1x 4,0x25; 1x 5,0x25; 1x 5,5x25	
		⊕ 800/1 BTZ 1x 0,8x5,5x25; 1x 1,0x5,5x25; 1x 1,2x6,5x25	
		Dobbelthæftende-stripe 70 1x 50,0x70,0	

Bicycle Set 11

Stubby-magasin til hurtige opgaver på cyklen. særligt lille bits-håndgreb med kort bitoptag til vanskeligt tilgængelige områder. Inklusiv 7 bits i rustfri stål, deraf 6 i et magasin i håndgrebet og 1 i bitholderen.

Det 2-komponent Kraftform greb med dets praktiske kombination af hårde og bløde zoner giver mulighed for at tage ordentligt fat og præcist arbejde.

Take it easy værktøjsfinder: Med udgangs-farvemærkning og påstemplet størrelse, der gør det lettere at finde den rigtige bit.

- Kort kompakt Stubby-form til arbejde und snævre montageforhold med 7 medleverede bits
- Ergonomisk 2-komponent Kraftform greb til præcist arbejde
- Bits i rustfri stål
- Fast drejeligt bitmagasin til let udtagning og sikker opbevaring af bits
- Med værktøjsfinderen „Take it easy“: Farvemærkning efter profiler og størrelsesmærkning

Bicycle Set 11



Code	EAN		
05004179001	4013288 220714		1
		+	3851/1 TS PH 1x PH 1x25
		⊗	3867/1 TS TORX® 1x TX 10x25; 1x TX 25x25
		○	3840/1 TS 1x 2,5x25; 1x 3,0x25; 1x 4,0x25; 1x 5,0x25

Bicycle Set 5

Særligt lille bits-håndgreb med ekstrem kort bitoptag til vanskeligt tilgængelige områder. Med skraldefunktion og finfortanding til en lille returvinkel. Let betjent omskifterring (højre, fast, venstre).

Inklusiv 7 bits i rustfri stål, deraf 6 i et magasin i håndgrebet og 1 i bitholderen.

Den stærke magnet i bitoptaget sørger for at bitten sidder sikkert. 2-komponent Kraftform greb med dets praktiske kombination af hårde og bløde zoner gør det muligt at tage ordentligt fat og arbejde præcist.

Take it easy værktøjsfinder: Med profil-farvemærkning og påstemplet størrelse, der gør det lettere at finde den rigtige bit.

- Kort kompakt Stubby-form med magasin til opgaver under snævre montageforhold inkl. 7 bits i rustri stål
- Ergonomisk 2-komponent Kraftform greb til præcist arbejde
- Skraldefunktion med finfortanding til lille returvinkel og omskifterring (højre, fast, venstre)
- Fast drejeligt bitmagasin til let udtagning og sikker opbevaring af bits
- Med værktøjsfinderen „Take it easy“: Farvemærkning efter profiler og størrelsesmærkning

Bicycle Set 5

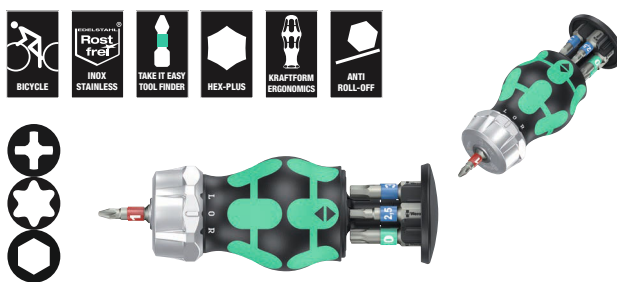

Code	EAN		
05004185001	4013288 221162		1
		+	3851/1 TS PH 1x PH 1x25
		⊗	3867/1 TS TORX® 1x TX 10x25; 1x TX 25x25
		○	3840/1 TS 1x 2,5x25; 1x 3,0x25; 1x 4,0x25; 1x 5,0x25

Kraftform Kompakt W 1 vedligeholdelsesarbejde

Kompakt værktøjssæt med de 35 vigtigste stykker skruv værktøj til servicearbejde indendørs og udendørs.

Med VDE håndgreb samt 12 VDE klinger; 1 Joker dobbeltgaffel-nøgle med holdefunktion, slutanslag, lille returvinkel og ekstrem fastbidende tænder; med den utroligt hurtige 1/4" skralde Zyklop Speed samt tilbehør; 8 manuelle og maskintoppe størrelse 5,5-13, 1 universalbitholder; 7 25mm bits; 1 skruerklo til at fastholde skruer; 1 enkeltpolet fasetester 247; tekstilboks med meget høj robusthed og lang levetid; kan stilles opretstående med henblik på overskuelig lagring i værkstedsreolen; yderligere overfladebeskyttelse via tekstilbeklædning; ringe vægt og volumen letter mobiliteten.

- Utrolig hurtig skralde Zyklop Speed med drejeligt skraldehoved og 5 definerede fikseringer
- Manuelle og maskintoppe (non impact) med kuglefangrille og riflet kant på den bageste del med henblik på bedre greb
- Joker dobbeltgaffel-nøgle med holdefunktion, slutanslag, lille returvinkel og fastbidende tænder
- VDE-isolerede Kraftform håndgreb og udskiftningsklinger med reduceret klingediameter
- Sortiment i robust tekstilboks

Kraftform Kompakt W 1 vedligeholdelsesarbejde



Code	EAN		
	4013288		
05135926001	178336		1
		817 VDE 1x 9x98	
		Kraftform Kompakt VDE 60 i 1x 0,4x2,5x154	
		Kraftform Kompakt VDE 60 iS 1x 0,6x3,5x154; 1x 0,8x4,0x154; 1x 1,0x5,5x154	
		Kraftform Kompakt VDE 62 iS 1x PH 1x154; 1x PH 2x154	
		Kraftform Kompakt VDE 65 iS 1x PZ 1x154; 1x PZ 2x154	
		Kraftform Kompakt VDE 67 i TORX® 1x TX 10x154	
		Kraftform Kompakt VDE 67 iS TORX® 1x TX 15x154; 1x TX 20x154; 1x TX 25x154	
		1440 1x 4,5-6,0x41,0	
		247 1x 0,5x3,0x70	
		6002 Joker Double 1x 10x13x167	
		8000 A 1x 1/4"x152,0	
		8784 A1 1x 1/4"x1/4"x37,0	
		8794 SA 1x 1/4"x75,0	
		8790 HMA 1x 5,5x23,0; 1x 6,0x23,0; 1x 7,0x23,0; 1x 8,0x23,0; 1x 10,0x23,0; 1x 11,0x23,0; 1x 12,0x23,0; 1x 13,0x23,0	
		893/4/1 K 1x 1/4"x50	
		855/1 Z 1x PZ 1x25; 1x PZ 2x25	
		840/1 Z 1x 3,0x25; 1x 4,0x25; 1x 5,0x25; 1x 6,0x25	
		867/1 TORX® 1x TX 25x25	
		Dobbelthæftende-stribe 240 1x 50,0x240,0	

*Produktet leveres ikke i USA og Canada.

Kraftform Kompakt W 2 vedligeholdelsesarbejde



Code	EAN		
05135870001	4013288 209542		1
		817 VDE 1x 9x98	
		Kraftform Kompakt VDE 60 i 1x 0,4x2,5x154	
		Kraftform Kompakt VDE 60 iS 1x 0,6x3,5x154; 1x 0,8x4,0x154; 1x 1,0x5,5x154	
		Kraftform Kompakt VDE 62 iS 1x PH 1x154; 1x PH 2x154	
		Kraftform Kompakt VDE 67 i TORX® 1x TX 10x154	
		Kraftform Kompakt VDE 67 iS TORX® 1x TX 15x154; 1x TX 20x154; 1x TX 25x154	
		Kraftform Kompakt VDE 65 iS 1x PZ 1x154; 1x PZ 2x154	
		1440 1x 4,5-6,0x41,0	
		335 1x 0,4x2,5x60 ¹⁾	
		6002 Joker Double 1x 10x13x167	
		8000 A 1x 1/4"x152,0	
		8784 A1 1x 1/4"x1/4"x37,0	
		8794 SA 1x 1/4"x75,0	
		8790 HMA 1x 5,5x23,0; 1x 6,0x23,0; 1x 7,0x23,0; 1x 8,0x23,0; 1x 10,0x23,0; 1x 11,0x23,0; 1x 12,0x23,0; 1x 13,0x23,0	
		893/4/1 K 1x 1/4"x50	
		851/1 Z 1x PH 1x25; 1x PH 2x25	
		840/1 Z 1x 3,0x25; 1x 4,0x25; 1x 5,0x25; 1x 6,0x25	
		867/1 TORX® 1x TX 25x25	
		Dobbelthæftende-stribe 240 1x 50,0x240,0	

¹⁾ ikke Lasertip

Kraftform Kompakt W Imperial 1 vedligeholdelsesarbejde



Code	EAN		
05135871001	4013288 209559		1
		817 VDE 1x 9x98	
		Kraftform Kompakt VDE 60 i 1x 0,4x2,5x154	
		Kraftform Kompakt VDE 60 iS 1x 0,6x3,5x154; 1x 0,8x4,0x154; 1x 1,0x5,5x154	
		Kraftform Kompakt VDE 62 iS 1x PH 1x154; 1x PH 2x154	
		Kraftform Kompakt VDE 67 i TORX® 1x TX 10x154	
		Kraftform Kompakt VDE 67 iS TORX® 1x TX 15x154; 1x TX 20x154; 1x TX 25x154	
		Kraftform Kompakt VDE 68 iS 1x # 1x154; 1x # 2x154	
		335 1x 0,4x2,5x60 ¹⁾	
		1440 1x 4,5-6,0x41,0	
		6000 Joker Imperial 1x 1/2"x177	
		8000 A 1x 1/4"x152,0	
		8790 HMA 1x 7/32"x23,0; 1x 1/4"x23,0; 1x 9/32"x23,0; 1x 5/16"x23,0; 1x 3/8"x23,0; 1x 7/16"x23,0; 1x 1/2"x23,0; 1x 9/16"x23,0	
		8784 A1 1x 1/4"x1/4"x37,0	
		8794 SA 1x 1/4"x75,0	
		893/4/1 K 1x 1/4"x50	
		851/1 Z 1x PH 1x25; 1x PH 2x25	
		840/1 Z 1x 1/8"x25; 1x 5/32"x25; 1x 7/32"x25; 1x 1/4"x25	
		867/1 TORX® 1x TX 25x25	
		Dobbelthæftende-stribe 240 1x 50,0x240,0	

¹⁾ ikke Lasertip

Kraftform Kompakt H 1 træ

Kompakt værktøjssæt med de 25 vigtigste stykker skruевærktøj til VVS-området. Med 2 JOKER gaffelnøgler, 1/4" skralden Zyklop samt tilbehør, 6 x 89 mm bits, 5 flerkomponent Kraftform Plus skruetrækkere og spændingsprøver. To Joker gaffel-ringskraldenøgler med speciel fastholdningsplade mod rutsjen ned/tab af skruen og større kraftoverførsel; 1 Zyklop-skralde 8000 A (1/4") til hurtigt, kraftfuldt arbejde; 3 Zyklop-toppe 8790 HMA til manuelt og maskinbrug; 1 Zyklop-adapter 8784 A1 til bits; 6 TORX® HF bits 867/4 med holdefunktion til TORX®-skruer til sikker tilføring uden tab af skruer; 1 enkeltpolet fasetester 247; 2 Kraftform serie 100 skruetrækkere til lige kærv 160 i og 160 iS til sikkert arbejde op til 1000 Volt (160 iS med reduceret klingediameter med integreret beskyttelsesisolering til at nå og dreje dybtliggende skruer- og fjederelementer); 1 Kraftform skruemejsel 932 A (lige kærv) med gennemgående sekskantsklinge og integreret slagkappe til skruer- og let mejselarbejde; 2 topnøgle-skruetrækkere 395 HO med hulskafte til spænding og løsning af skruer på lange bolte samt fastsiddende skruer. „Take it easy“ værktøjsfinder med farvemærkning efter profil og størrelsesangivelse – gør det let og hurtigt at finde det rigtige stykke værktøj.

- Robust skralde Zyklop Mini egnet til påsætning af bits og toppe
- Momenter på over 65 Nm ved finfortandet skraldemekanik og lille returvinkel på 6 grader
- Skraldeskruetrækker med Rapidaptor-teknologi til lynhurtigt bitskift
- Kvalitets træspiralbore-bits til borer i blødttræ, hårdtræ og laminerede pladematerialer
- Sortiment i robust tekstilboks

Kraftform Kompakt H 1 træ



Code	EAN		
	4013288		
05135939001	178350		1
		816 RA 1x 1/4"x142,0	
		8001 A 1x 1/4"x87,0	
		870/1 1x 1/4"x25 ¹⁾	
		8794 SA 1x 1/4"x75,0	
		8790 HMA 1x 5,5x23,0; 1x 6,0x23,0; 1x 7,0x23,0; 1x 8,0x23,0; 1x 10,0x23,0; 1x 12,0x23,0; 1x 13,0x23,0	
		893/4/1 K 1x 1/4"x50	
		851/4 Z PH 1x PH 1x89; 1x PH 2x89; 1x PH 3x89	
		855/4 Z PZ 1x PZ 1x89; 1x PZ 2x89; 1x PZ 3x89	
		855/1 Z PZ 1x PZ 1x25; 1x PZ 2x25; 1x PZ 3x25	
		867/4 Z TORX® BO 1x TX 10x89; 1x TX 15x89; 1x TX 20x89; 1x TX 25x89; 1x TX 30x89	
		867/1 TORX® 1x TX 20x25; 1x TX 25x25	
		840/4 Z Hex-Plus 1x 3,0x89; 1x 4,0x89; 1x 5,0x89; 1x 6,0x89	
		800/4 Z 1x 1,0x5,5x89	
		800/1 Z 1x 1,0x5,5x25	
		849 HSS 1x 3,0x70,0; 1x 4,0x74,0; 1x 5,0x85,0; 1x 6,0x95,0; 1x 8,0x110,0	
		247 1x 0,5x3,0x70	
		1441 1x 4,5 - 6,0x41,0	

¹⁾ Med kugle; til manuelt førte topnøgleindsatser
²⁾Produktet leveres ikke i USA og Canada.

Kraftform Kompakt M 1 metal

Kompakt værktøjssæt med de 39 vigtigste stykker skruевærktøj til metal-arbejde. Med den utroligt hurtige 1/4" skralde Zyklop Speed samt tilbehør; 7 manuelle og maskintoppe størrelse 5,5-13; 1 bit-håndgreb; 13 bits med 89 mm længde;

6 kombigevindbore-bits; 6 metalspiralbore-bits med diameter 3-10mm; 1 skruerklo til at fastholde skruer; 1 enkeltpolet fasetester 247; tekstilboks med meget høj robusthed og lang levetid; kan stilles opretstående til overskuelig lagring i værkstedsreolen; yderligere overfladebeskyttelse via tekstilbeklædning; ringe vægt og volumen letter mobiliteten.

Kraftform Kompakt M 1 metal



Code	EAN		
	4013288		
05135928001	178367		1
		8000 A 1x 1/4"x152,0	
		8794 LA 1x 1/4"x150,0	
		8794 A 1x 1/4"x56,0	
		8784 A1 1x 1/4"x1/4"x37,0	
		816 R 1x 1/4"x119	
		8790 HMA 1x 5,5x23,0; 1x 6,0x23,0; 1x 7,0x23,0; 1x 8,0x23,0; 1x 10,0x23,0; 1x 12,0x23,0; 1x 13,0x23,0	
		851/4 Z PH 1x PH 1x89; 1x PH 2x89; 1x PH 3x89	
		840/4 Z Hex-Plus 1x 3,0x89; 1x 4,0x89; 1x 5,0x89; 1x 6,0x89	
		867/4 Z TORX® 1x TX 10x89; 1x TX 15x89; 1x TX 20x89; 1x TX 25x89; 1x TX 30x89	
		800/4 Z 1x 1,0x5,5x89	
		847 HSS 1x 2,5x36,0; 1x 3,3x39,0; 1x 4,2x41,0; 1x 5,0x44,0; 1x 6,8x51,0; 1x 8,5x59,0	
		848 HSS 1x 3,0x38,0; 1x 4,0x44,0; 1x 5,0x50,0; 1x 6,0x50,0; 1x 8,0x51,0; 1x 10,0x54,0	
		1441 1x 4,5 - 6,0x41,0	
		247 1x 0,5x3,0x70	

*Produktet leveres ikke i USA og Canada.

Kraftform Kompakt SH 1 VVS

Kompakt værktøjssæt med de 25 vigtigste stykker skruевærktøj til VVS-området. Med 2 Joker gaffelnøgler, 1/4" skralden Zyklus samt tilbehør, 6 x 89 mm bits, 5 flerkomponent Kraftform Plus skruetrækkere og spændingsprøver. To Joker gaffel-ringskraldenøgler med speciel fastholdningsplade mod rutsjen ned/tab af skruen og større kraftoverførsel;

1 Zyklus-skralde 8000 A (1/4") til hurtigt, kraftfuldt arbejde;
3 Zyklus-toppe 8790 HMA til manuelt og maskinbrug;
1 Zyklus-adapter 8784 A1 til bits; 6 TORX® HF bits 867/4 med holdefunktion til TORX® skruer til sikker tilføring uden tab af skruer;

1 spændingsprøver 247; 2 Kraftform serie 100 skruetrækkere til lige kærven 160 i og 160 iS til sikkert arbejde op til 1000 Volt (160 iS med reduceret klingediameter med integreret beskyttelsesisolering til at nå og dreje dybtliggende skruer- og fjederelementer);

1 Kraftform skruemejsel 932 A (lige kærven) med gennemgående sekskantsklinge og integreret slagkappe til skruer- og let mejselarbejde; 2 topnøgle-skruetrækkere 395 HO med hulskafte til spænding og løsning af skruer på lange bolte samt fastsiddende skruer.

„Take it easy“ værktøjsfinder med farvemærkning efter profil og størrelsesangivelse – gør det let og hurtigt at finde det rigtige stykke værktøj.

- Gaffel-ringskraldenøgle Joker med speciel fastholdeplade mod rutsjen ned/tab af skruen
- Zyklus Speed-skralde til hurtigt og kraftfuldt arbejde
- Isolerede Kraftform VDE skruetrækkere til lige kærven til sikkert arbejde op til 1000 Volt
- Kraftform skruemejsel med gennemgående sekskantsklinge og integreret slagkappe
- Hulskafte-topnøgle-skruetrækker til skrining af møtrikker på lange bolte

Kraftform Kompakt SH 1 VVS



Code	EAN		
05135927001	4013288 170132		1
		6000 Joker 1x 10x159; 1x 13x177	
		8000 A 1x 1/4"x152,0	
		8790 HMA 1x 7,0x23,0; 1x 10,0x23,0; 1x 13,0x23,0	
		8784 A1 1x 1/4"x1/4"x37,0	
		867/4 TORX® HF 2x TX 20x50; 2x TX 25x50; 1x TX 30x50; 1x TX 40x50 ¹⁾	
		851/4 Z PH 1x PH 1x89; 1x PH 2x89	
		840/4 Z Hex-Plus 1x 3,0x89; 1x 4,0x89; 1x 5,0x89; 1x 6,0x89 ²⁾	
		247 1x 0,5x3,0x70	
		160 iS 1x 0,6x3,5x100	
		160 i VDE 1x 1,0x5,5x125	
		932 A 1x 1,2x7,0x125	
		395 HO 1x 10,0x90; 1x 13,0x90	

¹⁾ Produktet leveres ikke i USA og Canada.

¹⁾ Gennemgående sekskant; ingen Take it easy.

²⁾ Sekskantet klinge.

Kraftform Kompakt SH 2 VVS

- 15 stykker skrueværktøj til VVS i kompakt og robust Wera tekstilboks
- Gaffel-ringskraldenøgle Joker med speciel fastholdeplade mod rutsjen ned/tab af skruen
- Isolerede Kraftform VDE skruetrækkere til lige kærvt til sikkert arbejde op til 1000 Volt
- Kraftform skrueemjsej med gennemgående sekskantsklinge og integreret slagkappe
- Hulskraft-topnøgle-skruetrækker til skrining af møtrikker på lange bolte

Kraftform Kompakt SH 2 VVS



Code	EAN			
05136026001	4013288 204387			1
		● 395 HO	1x 10,0x90; 1x 13,0x90	
		◐ 932 A	1x 1,2x7,0x125	
			6001 Joker Switch	
			1x 10x159; 1x 13x179	
		○ 950 SPKL HF Multicolour	1x 3,0x123; 1x 4,0x137; 1x 5,0x154; 1x 6,0x172	
		● 817 VDE	1x 9x98	
		⊕ Kraftform Kompakt VDE 62 iS	1x PH 1x154; 1x PH 2x154	
		◐ Kraftform Kompakt VDE 60 iS	1x 0,6x3,5x154; 1x 1,0x5,5x154	
		◐ 247	1x 0,5x3,0x70	
			Dobbelthæftende-stribe 240	
			1x 50,0x240,0	

¹⁾Produktet leveres ikke i USA og Canada.

Kraftform Kompakt F 1 skrueværktøjssæt til vinduesmontage

Kompakt Wera skrueværktøjssæt med de 36 vigtigste stykker værktøj til vinduesmontering.

- Højkvalitativt universal-værktøjssæt i 36 dele til den professionelle vinduesmontør
- 393 S bit-håndgreb extra slim med fleksibelt skaft til brug under vanskeligt tilgængelige forhold
- Topnøgle- og bit-sortiment i høj Wera-kvalitet afstemt til universelle vinduesmontør-opgaver
- Kompakt og stabil tekstil værktøjsboks med Wera 2go kompatibilitet

Kraftform Kompakt F 1 skrueværktøjssæt til vinduesmontage



Code	EAN			
05134013001	4013288 217721			1
		● 393 S	1x 1/4"x173,5	
		● 813	1x 1/4"x78	
		◐ 8001 A	1x 1/4"x87,0	
		◐ 870/1	1x 1/4"x25 ¹⁾	
		◐ 8794 SA	1x 1/4"x75,0	
		● 8790 HMA	1x 7,0x23,0; 1x 8,0x23,0; 1x 10,0x23,0; 1x 13,0x23,0	
		⊕ 851/4 TZ PH	1x PH 1x50; 1x PH 2x50; 1x PH 3x50	
		⊕ 867/4 Z TORX®	1x TX 8x50; 1x TX 10x50; 1x TX 15x50; 1x TX 20x50; 1x TX 25x50; 1x TX 30x50	
		○ 840/4 Z Hex-Plus	1x 2,0x50; 1x 2,5x50; 1x 3,0x50; 1x 4,0x50; 1x 5,0x50; 1x 6,0x89	
		○ 950 SPKL Multicolour	1x 2,0x101; 1x 2,5x112	
		○ 950 SPKL HF Multicolour	1x 3,0x123; 1x 4,0x137; 1x 5,0x154	
		⊕ 967 SXL TORX® HF Multicolour	1x TX 8x90; 1x TX 10x112; 1x TX 15x123; 1x TX 20x137; 1x TX 25x154; 1x TX 30x195	
			6004 Joker S	
			1x 10-13x7/16"-1/2"x154	

¹⁾Med kugle; til manuelt førte topnøgleindsatser

9532 Kædenitter værktøds-sæt

Værktøjssæt i 18 dele til cykelværkstedet. Med bit-skralden Zyklop Mini og bit-håndgrebet og de 89 mm hhv. 25 mm lange bits kan man bevæge indvendige sekskantsskruer, TORX® og krydskærvs Phillips skruer.

Med den indeholdte kædenitter og -holder med udskiftelig nittestift kan cykelkæder åbnes og lukkes (egnet til Single-Speed kæder, op til 12-dobbelt). Kædelåsetangen letter åbning og lukning af kæder med kædelås.

- Værktøjssæt til cykelværkstedet
- Med Wera-bit-skralde Zyklop Mini 1, bithåndgreb 816 R, 1 kædenitter, 1 kædeholder, reservedelssæt kædenitter pin, 1 kædelåsetang, 10 bits med 89 mm længde, 2 bits med 25 mm længde
- Med kædenitter og -holder med udskiftelig nittestift til åbning og lukning af cykelkæder. Egnet til Single-Speed kæder, op til 12-dobbelt
- Kædelåseledstang til åbning og lukning af kæder med kædelås
- I robust foldetaske

9532 Kædenitter værktøds-sæt



Code	EAN		
05136042001	229571		1
		● 8001 A 1x 1/4"x87,0	
		● 816 R 1x 1/4"x119	
		⊕ 851/4 Z 1x PH 1x89; 1x PH 2x89	
		⊗ 867/4 Z TORX® 1x TX 10x89; 1x TX 25x89	
		○ 840/4 Z 1x 2,0x89; 1x 2,5x89; 1x 3,0x89; 1x 4,0x89; 1x 5,0x89; 1x 6,0x89 ¹⁾	
		○ 840/1 Z 1x 5,0x25; 1x 8,0x25	
		9512 Kæde krog	
		9513 Kæde nitteværktøj	
		9533 Kædelåsetang 1x 167,5	
		9534 3x 15,0	

¹⁾Sekskantssklinge

9100 Guitar-værktøjssæt

Guitar-værktøjssæt: Sættet indeholder alt det værktøj, der er nødvendigt til indstilling og til vedligeholdelses-/reparationsopgaver. Wera vinkeløgler i rustfrit stål med Hex-Plus-profil (str. 1,5; 2,0, 2,5, 5,0 og i tommestørrelserne 1/8", 5/32", 3/16").

Wera 89 mm lange bits i rustfrit stål til skruer med indvendig sekskant (str.: 1,5, 2,0, 2,5), Kraftform-håndgreb til 1/4" bits, 1/4" bit i rustfrit stål til skruer med lige kær (str. 1,8x 12x41 mm, 0,6x3,5x89 mm, 1,2x 8,0x89 mm), krydskær (str. PH 1x89 mm, PH 2x89 mm) og indvendig sekskant (str. 0,05"x25 mm), Wera adapter til håndgreb (1/4"-sekskantstilslutning i håndgrebet til 1/4" firkant på toppene), Wera Zyklop-toppe (str. 10 og 1/2"), strenghåndsving med 1/4" sekskant til brug i håndgrebet, Knipex® skævbider, følelære, inputjacker, 2 plekter.

9100 Guitar-værktøjssæt

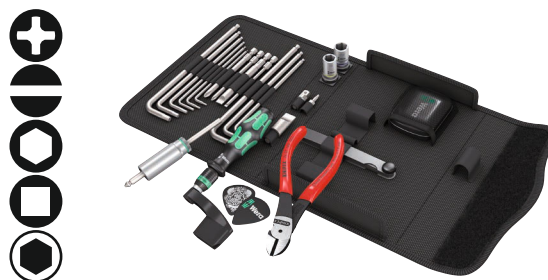

Code	EAN		
05134015001	211675		1
		● 815 R 1x 1/4"x119	
		⊕ 3851/4 1x PH 1x89; 1x PH 2x89	
		● 3800/1 TS 1x 1,8x12,0x41	
		● 3800/4 1x 0,6x3,5x89; 1x 1,2x8,0x89	
		○ 3840/1 TS 1x 0,05"x25	
		○ 3950 PKL 1x 1,5x90; 1x 2,0x101; 1x 2,5x112; 1x 3,0x123; 1x 4,0x137; 1x 5,0x154	
		○ 3950 PKL Imperial 1x 1/8"x123; 1x 5/32"x137; 1x 3/16"x154	
		○ 870/1 1x 1/4"x25 ¹⁾	
		● 8790 HMA 1x 10,0x23,0; 1x 7/16"x23,0	
		● 8790 HMA Deep 1x 1/2"x50,0	
		9103 Stenghåndsving	
		9105 Følelære 0,05 - 1,00mm, 13 blade	
		9104 Input-Jacker	
		9101 Plektrum Wera	
		9102 Plektrum Tool Rebel	
		9110 Dåse m/låg Wera	
		KNIPEX® 74 01 140	
		Dobbelthæftende-stribe 120 1x 50,0x120,0	

¹⁾Med kugle; til manuelt førte topnøgleindsats

838 RA-R M bits-håndgreb med skraldefunktion, 1/4"

Kvalitets bit-håndgreb. Kraftform Plus greb til behagelig ergonomisk arbejde, hvor vabler og hård hud undgås.

Hårde grebszoner til høj arbejdshastighed, mens bløde grebszoner garanterer stor momentoverførsel.

Egnet til bits med 1/4"-udvendig sekskantstilslutning ifølge DIN ISO 1173-C 6,3.

- Bit-håndgreb med Rapidaptor hurtigskift til bits med 1/4"-udvendig sekskantstilslutning ifølge DIN ISO 1173-C 6,3 og E 6,3 og Wera tilslutnings-serier 1 og 4
- I grebet integreret skraldemekanik
- Den integrerede skralde med finfortanding sørger for hurtigt og sikkert arbejde
- Høj arbejdshastighed: Med skraldemekanikken kan der også "snurres rundt" under skrueing
- Ergonomisk intuitiv omskiftning til højre-/venstre- eller 0-position
- Rapidaptor-holder til hurtigt bitskift
- Til bits med 1/4" udvendig sekskantstilslutning iflg. DIN ISO 1173-C 6,3 og E 6,3
- Flerkomponent Kraftform greb til hurtig og ergonomisk skrueing
- Med sekskant rullerikring mod at rulle væk
- Magnetisk

838 RA-R M bits-håndgreb med skraldefunktion, 1/4"



Code	EAN	Hex	mm	mm				
05051493001	229748	1/4"	123,5	98				1

838 RA S bits-håndgreb med skraldefunktion, 1/4"

Kvalitets bit-håndgreb. Kraftform Plus greb til behagelig ergonomisk arbejde, hvor vabler og hård hud undgås.

Hårde grebszoner til høj arbejdshastighed, mens bløde grebszoner garanterer stor momentoverførsel.

Egnet til bits med 1/4"-udvendig sekskantstilslutning ifølge DIN ISO 1173-C 6,3.

838 RA S bits-håndgreb med skraldefunktion, 1/4"



Code	EAN	Hex	mm	mm				
05051492001	229731	1/4"	102	84				1

Rapidaptor - Det kompakte funktionsvidunder

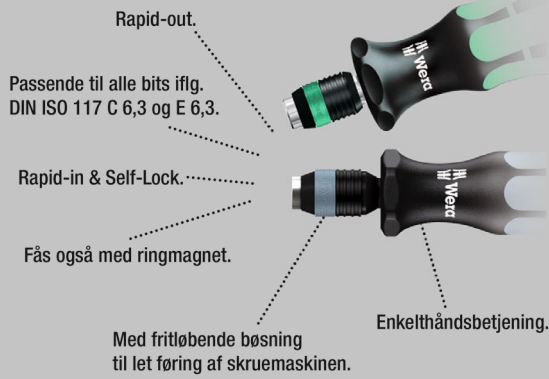

Kvalitets håndgreb til bits i rustfrit stål, for at flyverust undgås. Rapidaptor-hurtigskiftet muliggør lynhurtigt bitskift uden hjælpeværktøj.

Kraftform Plus greb til bekvemt ergonomisk arbejde, hvor vabler og hård hud undgås. Hårde grebszoner til høj arbejdshastighed, mens bløde grebszoner sikrer stor momentoverførsel.

Egnet til bits med 1/4"-udvendig sekskantstilslutning ifølge DIN ISO 1173-C 6,3 og E 6,3 (ISO 1173).

- Løsning på flyverustproblemet: Skru rustfrit stål med rustfrit stål
- Bit-håndgreb med Rapidaptor-hurtigskift, rustfrit stål
- Sikker fastklemning af bits
- Hurtigt bitskift
- Fritløbsbøsning til føring af maskinen

Kraftform Stainless - Rustfri stålmateriale til hindring af flyverust

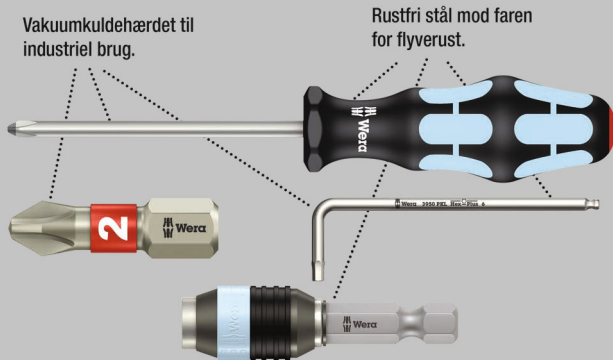

3816 R Bits-håndgreb med Rapidaptor hurtigskift, rustfri stål



	EAN							
Code	4013288		mm					
05051465001	127570	1/4"	119					5

817 R Bits-håndgreb med Rapidaptor hurtigskift

Kvalitets bit-håndgreb. Den i grebet nedsænkede bajonetklinge med hurtigskift tillader hurtigt manuel skruring også i pladsmæssigt snævre arbejdsituationer. Rapidaptor-hurtigskiftet muliggør lynhurtigt bitskift uden hjælpeværktøj.

Den stærke permanente magnet holder bits drønfast. Kraftform Plus greb til bekvemt ergonomisk arbejde, hvor vabler og hård hud undgås. Hårde grebszoner til høj arbejdshastighed, mens bløde grebszoner sikrer stor momentoverførsel. Egnet til bits med 1/4"-udvendig sekskantstilslutning ifølge DIN ISO 1173-C 6,3 og E 6,3 (ISO 1173).

- Bajonetklinge, der kan nedsænkes i grebet

817 R Bits-håndgreb med Rapidaptor hurtigskift

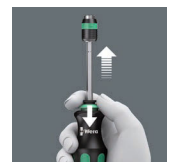

	EAN							
Code	4013288		mm					
05051482001	103130	1/4"	133					2

817 R SB Bits-håndgreb med Rapidaptor hurtigskift

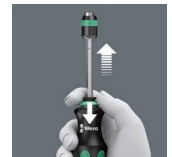

	Code	EAN						
	05073541001	106025		817 R	1x 1/4"x133			1

816 R Bits-håndgreb med Rapidaptor hurtigskift



Code	EAN	Ø	L						
05051462001	4013288	1/4"	119						5

816 R SB Bits-håndgreb med Rapidaptor hurtigskift

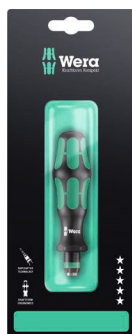

Code	EAN	Ø	L						
05073540001	4013288	1/4"	119						1

813 R Bits-håndgreb med Rapidaptor hurtigskift



Code	EAN	Ø	L						
05051272001	4013288	1/4"	90						2

393 S bits-håndgreb extra slim med fleksibelt skaft

Skrutrækker med bøjeligt skaft til at kunne nå svært tilgængelige steder. Takket være konstruktionen med særlig slank bitholder kan forskellige skrueprofiler også bevæges under meget snævre arbejdsforhold. Flerkomponent Kraftform greb til høje arbejds-hastigheder og særlig ergonomisk skruring. Med sekskantet rullerikring mod at rulle væk.

- Fleksibelt, bøjeligt skaft
- Sikker bitholdefunktion via låsemekanisme. Med stærk permanent magnet.
- Kompakt holder i rustfri stål til bits med 1/4" udvendig sekskantstilslutning ifølge DIN 3126, ISO 1173 form C 6,3 og E 6,3
- Flerkomponent Kraftform greb til hurtig og ergonomisk skruring

393 S bits-håndgreb extra slim med fleksibelt skaft



Code	EAN	Ø	L	L	L				
05028161001	4013288	1/4"	173,5	98	6 53/64"				5

392 Bits-håndgreb med fleksibelt skaft

Kvalitets bits-håndgreb med fleksibelt skaft fra. Flerkomponent Kraftform greb til høj arbejds-hastighed og særlig ergonomisk skruring.

Kraftform Plus: Hårde grebszoner til høj arbejds-hastighed, mens bløde grebszoner sikrer stor momentoverførsel. Med hurtigskift til hurtigt bit-skift. Sekskantet rullerikring mod rullen væk. Egnede til isætning af bits med 1/4"-udvendig sekskantstilslutning ifølge DIN ISO 1173-C 6,3.

- Bits-håndgreb med fleksibelt skaft og hurtigskift
- Med bøjelig rundklinge

392 Bits-håndgreb med fleksibelt skaft



Code	EAN	Ø	L	L	L				
05028160001	4013288	1/4"	177	98	7"				5

813 Bits-håndgreb

- Bits-håndgreb til bits med 1/4" udvendig sekskantstilslutning
- Magnetisk

813 Bits-håndgreb



	EAN					
Code	4013288		mm	mm		
05051274001	175656	1/4"	78	68		3

812/1 Bits-håndgreb, med stærk permanentmagnet

- Med sekskantsklinge, nicromat
- Rustfri stålbeslagning med stærk permanent magnet til sikkert hold på bits

812/1 Bits-håndgreb, med stærk permanentmagnet



	EAN							
Code	4013288		mm	mm	mm			
05051205001	012272	1/4"	120	112	10,5	4 3/4"		2

811/1 Stubby bits-håndgreb, magnetisk

Særligt lille bits-håndgreb med kort klinge til svært tilgængelige områder. Egnede til påsætning af bits med 1/4"-udvendig sekskantstilslutning iflg. DIN ISO 1173-C 6,3 og Wera tilslutnings-serie 1. 2-komponent Kraftform grebet med dets praktiske kombination af hårde og bløde zoner giver mulighed for tage ordentligt fat og arbejde præcist.

Med stærk permanent magnet, der også holder fast på store og tunge skruer. Den sekskantede rullerikring hindrer værktøjet i på irriterende vis at rulle væk på arbejdsstedet.

- Kort kompakt form til arbejde under snævre forhold
- Ergonomisk 2-komponent Kraftform greb til præcist arbejde
- Med sekskant rullerikring mod at rulle væk
- Bits-håndgreb i magnetisk udførelse der letter isætningen af skruer
- Til 1/4" bits iflg. DIN ISO 1173-C 6,3

811/1 Stubby bits-håndgreb, magnetisk



	EAN						
Code	4013288		mm	mm			
05008880001	212375	1/4"	10	54	3/8"		2

810/1 Bits-håndgreb med låsering

- Bits-håndgreb med låsering til bits med 1/4" udvendig sekskantstilslutning

810/1 Bits-håndgreb med låsering



	EAN							
Code	4013288		mm	mm	mm			
05051005001	012258	1/4"	120	112	10,5	4 3/4"		2

Kraftform Kompakt Vario med skraldefunktion

Kvalitets bit-håndgreb. Med skralde, finfortanding til lille returvinkel, omskiftering (højre, fast, venstre), maksimalt moment på op til 50 Newtonmeter.

Rapidaptor hurtigsiftet muliggør lynhurtigt bitskift uden hjælpeværktøj. Den stærke permanente magnet holder bits drønfast. Kraftform Plus greb til bekvemt ergonomisk arbejde, hvor vabler og hård hud undgås.

Hårde grebszoner til høj arbejdshastighed, mens bløde grebszoner sikrer stor momentoverførsel. Egnede til bits med 1/4"-udvendig sekskantstilslutning ifølge DIN ISO 1173-C 6,3 og E 6,3 (ISO 1173).

- Skraldeskrue-trækker med Rapidaptor-teknologi til lynhurtigt bitskift
- Skralde med finfortanding til lille returvinkel
- Med omskiftering (højre, fast, venstre)
- Maksimalt moment på op til 50 Newtonmeter
- Flerkomponent Kraftform greb til hurtig og ergonomisk skrue

816 RA Skraldeskruetrækker



	EAN							
Code	4013288		mm					
05051461001	156280	1/4"	142,0					1

Kraftform Kompakt 60 RA



	EAN							
Code	4013288							
05051040001	155290							1
			816 RA 1x 1/4"x142,0					
			851/4 Z PH 1x PH 1x89; 1x PH 2x89; 1x PH 3x89					
			855/4 Z PZ 1x PZ 1x89; 1x PZ 2x89; 1x PZ 3x89					
			867/4 Z TORX® B0 1x TX 10x89; 1x TX 15x89; 1x TX 20x89; 1x TX 25x89; 1x TX 30x89					
			800/4 Z 1x 1,0x5,5x89					
			840/4 Z Hex-Plus 1x 3/32"x89; 1x 1/8"x89; 1x 5/32"x89; 1x 3/16"x89					
			868/4 Square-Plus 1x # 1x89; 1x # 2x89; 1x # 3x89					

Kraftform Kompakt 60 RA, Imperial



	EAN							
Code	4013288							
05051041001	155306							1
			816 RA 1x 1/4"x142,0					
			851/4 Z PH 1x PH 1x89; 1x PH 2x89; 1x PH 3x89					
			867/4 Z TORX® B0 1x TX 10x89; 1x TX 15x89; 1x TX 20x89; 1x TX 25x89; 1x TX 30x89					
			800/4 Z 1x 1,0x5,5x89					
			840/4 Z Hex-Plus 1x 3/32"x89; 1x 1/8"x89; 1x 5/32"x89; 1x 3/16"x89					
			868/4 Square-Plus 1x # 1x89; 1x # 2x89; 1x # 3x89					

80 RA Vario Skraldeskruetrækker

Skralde, finfortanet mhp. lille returvinkel, omskiftning (højre, fast, venstre), maksimalt moment på op til 50 Newtonmeter; tilslutning 6 mm indvendig sekskant.

Kraftform Plus greb til bekvemt ergonomisk arbejde, ved hvilket vabler og hård hud ungsås. Hårde grebszoner til høj arbejdshastighed, mens bløde grebszoner sikrer stor momentoverførsel.

- Vario skraldeskruetrækker til Wera 6 mm Vario-klinger
- Skralde med finfortanding til lille returvinkel
- Omskiftning (højre, fast, venstre)
- Maksimalt moment på op til 50 Newtonmeter
- Hårde grebszoner til høje arbejdshastigheder, bløde grebszoner til overførsel af store momenter

80 RA Vario Skraldeskruetrækker



	EAN							
Code	4013288	mm	mm					
05002901001	156242	6	115,0					1

Kraftform Kompakt Vario RA SB



Code	EAN		
05073665001	4013288		1
	156266		
		○ 80 RA 1x 6x115,0	
		⊕⊕ 85 1x PH 1xPH 2x175	
		⊕⊕⊕ 86 1x PZ 1xPZ 2x175	
		⊕⊕⊕ 87 1x TX 10xTX 15x175; 1x TX 20xTX 25x175	
		⊕⊕ 81 1x 0,6x4,0x1,0x6,0x175	
		○ 84 1x 4x5x175 ¹⁾	

¹⁾uden kuglehoved

Kraftform Kompakt Pistol RA

Wera Kompaktværktøj med flerkomponent Kraftform pistolgreb til høj arbejdshastighed og særlig ergonomisk skrining. Integreret bit-magasin i grebet.

Inklusiv skralde: Finfortanding til lille returvinkel på kun 8°, omskiferring (højre, fast, venstre), maksimalt moment på op til 50 Newtonmeter; sekskant-klinge med 1/4"-indvendig sekskantstilslutning med Rapidaptor-teknologi, magnetisk.

6 bits PH, PZ og TORX® på 25 mm længde, passende til holder ifølge DIN ISO 1173-D 6,3. Med praktisk grime til fastgøring i bælte.

- Finfortandning til lille returvinkel på kun 8 grader
- Omskiferring, der er let at betjene
- Hurtigskift med Rapidaptor-teknologi
- Med stærk permanent magnet til bits sikre placering
- Flerkomponent Kraftform pistolgreb med stor momenteffekt

Kraftform Kompakt Pistol RA



Code	EAN		
05051030001	4013288		1
	180360		
		814 RA 1x 1/4"	
		⊕ 851/1 Z PH 1x PH 1x25; 1x PH 2x25	
		⊕⊕ 855/1 Z PZ 1x PZ 1x25; 1x PZ 2x25	
		⊕⊕⊕ 867/1 TORX® 1x TX 20x25; 1x TX 25x25	

Kraftform Kompakt Pistol RA 4



Code	EAN		
05051031001	4013288		1
	187406		
		814 RA 1x 1/4"	
		⊕ 851/1 BTZ PH 1x PH 1x25; 1x PH 2x25	
		⊕⊕ 855/1 BTZ PZ 1x PZ 1x25; 1x PZ 2x25	
		⊕⊕⊕ 867/1 TORX® BTZ 1x TX 20x25; 1x TX 25x25	
		⊕ 851/4 Z PH 1x PH 1x89; 1x PH 2x89	
		⊕⊕ 855/4 Z PZ 1x PZ 1x89; 1x PZ 2x89	
		⊕⊕⊕ 867/4 Z TORX® 1x TX 20x89; 1x TX 25x89	

Kraftform Kompakt 27 RA

Wera Kompaktværktøj med flerkomponent Kraftform greb til høje arbejdhastigheder og særlig ergonomisk skrunding. Integreret bit-magasin i grebet. Inkl. skralde:

Finfortanding til lille returvinkel, omskiftering (højre, fast, venstre), maksimalt moment på op til 50 Newtonmeter; sekskants-klinge med 1/4"-indvendig sekskantstilslutning, bøsning i rustfri stål, stærk permanent magnet.

- Kraftform Kompakt med skraldefunktion til høje arbejdhastigheder
- Kraftform med rullesikring, flerkomponent, integreret magasin
- Finfortanding til lille returvinkel; omskiftering (højre, fast, venstre)
- Maksimalt moment på op til 50 Newtonmeter
- Sekskants-klinge med 1/4"-indvendig sekskantstilslutning, bøsning i rustfri stål, stærk permanent magnet

Kraftform Kompakt 27 RA 1 SB



Code	EAN			
05073660001	156051			1
		+	851/1 Z PH 1x PH 1x25; 1x PH 2x25	
		+	855/1 Z PZ 1x PZ 1x25; 1x PZ 2x25	
		●	800/1 Z 1x 1,0x5,5x25; 1x 1,2x6,5x25	

Kraftform Kompakt 27 RA 2 SB



Code	EAN			
05073661002	156068			1
		+	851/1 Z PH 1x PH 1x25; 1x PH 2x25	
		●	800/1 Z 1x 1,0x5,5x25; 1x 1,2x6,5x25	
		□	868/1 Z 1x # 1x25; 1x # 2x25	

88/1 Vario-sæt

Vario sæt i 11 dele med håndgreb og klinger. I praktisk bæltetaske, sådan at værktøjet opbevares sikkert og velbeskyttet og samtidig altid er lige ved hånden.

Håndgrebets Kraftform-greb står for bekvemt ergonomisk arbejde, hvor man undgår vabler og hård hud. Hårde grebszoner til høje arbejdhastigheder, mens bløde grebszoner sikrer overførsel af store momenter.

Den sekskantede rullesikring hindrer, at værktøjet ruller væk på arbejdsstedet. Den integrerede sekskant giver mulighed for at overføre større momenter med gaffel- eller ringnøgler. Dobbeltklingerne er fremstillet af kvalitets bits-materiale og har derfor særlig lang levetid. Weras Black Point-spids på klingerne giver præcision og optimeret korrosionsbeskyttelse.

- Vario-sæt med håndgreb og 10 kombiklinger
- Hårde grebszoner til høje arbejdhastigheder, bløde grebszoner til overførsel af store momenter
- Nicromat sekskantsmateriale på klingerne, 6 mm
- Black Point spids giver præcision med optimeret korrosionsbeskyttelse
- I robust bæltetaske

88/1 Vario-sæt



Code	EAN			
05002990001	000675			1
		●	80 1x 6x98	
		+	85 1x PH 1xPH 2x175	
		+	86 1x PZ 1xPZ 2x175	
		+	87 1x TX 10xTX 15x175; 1x TX 20xTX 25x175; 1x TX 30xTX 40x175	
		●	81 1x 0,6x4,0x1,0x6,0x175; 1x 0,8x5,0x1,2x7,0x175	
		○	84 1x 4x4x175; 1x 5x5x175; 1x 6x6x175	

80 Vario-håndgreb

- Handgreb Kraftform med 10 mm sekskant til fastnøgle
- Til anbringelse af 6 mm Vario-klinger eller Vario-adaptore

80 Vario-håndgreb



	EAN						
Code	4013288	mm	mm	mm			
05002900001	000460	6	10	98			5

95 Vario tværgrebs-håndgreb til Vario-klinger

Tværgrebs-skruetrækker: Den ideale grebsform muliggør overførsel af særligt store spændings- og løsningsmomenter. Grebets ergonomiske form udfylder håndfladen godt, fingrene ligger sikkert i de blødt afrundede fordybninger.

Hele hånden opnår kontakt med grebet og friktionstab mellem hånd og greb undgås. Bitholder til bits med 1/4" udvendig sekskantstilslutning iflg. DIN ISO 1173-C 6,3 i magnetisk udførelse, der gør det lettere at sætte skruen i.

- Tværgrebs-skruetrækker til overførsel af særligt store spændings- og løsningsmomenter
- Ergonomisk 2-komponent greb med fordybninger til fingrene og behageligt hold til meget stor kraftoverførsel og arbejde, der ikke trætter
- Vario-tværgreb til 6 mm Vario-klinger og -adaptore

95 Vario tværgrebs-håndgreb til Vario-klinger



	EAN						
Code	4013288	mm	mm	mm	mm		
05023400001	208446	6	60	44	100	2 23/64"	2

830 Adapterklinge

- Vario-adapterklinge med hurtigskift til Vario-håndgreb
- Eget til påsætning af bits med 1/4"-udvendig sekskantstilslutning
- 1/4" hurtigskift med stærk permanent magnet

830 Adapterklinge



	EAN						
Code	4013288	mm	mm	mm			
05051835001	012425	1/4"	6	165	6 9/16"		2

91 Vario-forlængerled

- Vario-forlængerled til Vario-klinger og -adaptore
- Nicromat sekskantsmateriale, 6 mm

91 Vario-forlængerled



	EAN						
Code	4013288	mm	mm	mm			
05003210001	000804	6	6	175	7"		2

712 Adapterklinge

- Til topnøgleindsatser med 1/4" indvendig firkant

712 Adapterklinge



	EAN						
Code	4013288		mm	mm			
05040001001	006165	1/4"	6	175	7"		2

Vario kombiklingerne

Kombiklinge til Vario-greb. Dobbeltklingerne er fremstillet af kvalitets bits-materiale og derfor særligt langlevde.

Weras Black Point-spids giver præcision og optimeret korrosionsbeskyttelse.

81 Kombiklinge



	EAN								
Code	4013288	mm	mm	mm	mm	mm	mm		
05002910001	000477	0,6	4,0	1,0	6,0	6	175	5	
05002913001	000484	0,8	5,0	1,2	7,0	6	175	5	

82 Kombiklinge



	EAN						
Code	4013288		mm	mm	mm	mm	
05002920001	000491	PH 1	0,6	4,0	6	175	7" 5
05002923001	000507	PH 2	1,0	6,0	6	175	7" 5
05002926001	000514	PH 3	1,2	7,0	6	175	7" 5

83 Kombiklinge



	EAN						
Code	4013288			mm	mm		
05002930001	000521	PH 1	PZ 1	6	175	7"	5
05002933001	000538	PH 2	PZ 2	6	175	7"	5

84 Kombiklinge



	EAN						
Code	4013288			mm	mm		
05002936001	000545	2,5	2,5	6	175	7"	5
05002938001	000552	3	3	6	175	7"	5
05002940001	000569	4	4	6	175	7"	5
05002943001	000576	5	5	6	175	7"	5
05002948001 ¹⁾	155436	4	5	6	175	7"	5
05002946001	000583	6	6	6	175	7"	5

¹⁾uden kuglehoved

85 Kombiklinge



	EAN						
Code	4013288			mm	mm		
05002950001	000590	PH 1	PH 2	6	175	7"	5

86 Kombiklinge til Pozidriv-skruer



	EAN						
Code	4013288			mm	mm		
05002960001	000606	PZ 1	PZ 2	6	175	7"	5
05140310001	000613	PZ 2	PZ 3	6	175	7"	5

87 Kombiklinge



	EAN						
Code	4013288			mm	mm		
05002966001	000620	TX 6	TX 8	6	175	7"	5
05002968001	000637	TX 7	TX 9	6	175	7"	5
05002970001	000644	TX 10	TX 15	6	175	7"	5
05002973001	000651	TX 20	TX 25	6	175	7"	5
05002976001	000668	TX 30	TX 40	6	175	7"	5

68 Kombiklinge til skruer med firkantskærv



	EAN						
Code	4013288			mm	mm		
05002980001	100061	#1	#2	6	175	7"	5



Værktøjsvogn og skumgummiindsatser



9700 Tool Rebel værktøjsvogn 1

Eksklusiv værktøjsvogn i Tool Rebel design. 5 flade og 2 dybe skuffer sørger for effektiv, mobil organisation af værktøj og materiale.

Ekstrem robust udførelse via dobbeltvægget udførelse og komplet svejst konstruktion af hele korpus.

Til den daglige hårde indsats på værkstedet.

Udstyret med 4 Wera skumgummiindsatser: 9710 skumgummiindsats skruetrækker sæt 1, 9720 skumgummiindsats 8000 A Zyklop skralde sæt 1, 9731 skumgummiindsats 6003 Joker ring-gaffelnøgle sæt 1, 9740 skumgummiindsats vinkelnøgle sæt 1.

- Eksklusiv værktøjsvogn i Tool Rebel design
- Ekstrem robust udførelse via dobbeltvægget konstruktion
- Med 7 skuffer (5 flade, 2 dybe) – deraf 2 flade skuffer udstyret med skumgummiindsatser og værktøj (bl.a. med Zyklop Speed skralde og tilbehør, Joker gaffelnøgler, Kraftform skruetrækkere, vinkelnøgler)
- Mål flade skuffer (bredde x højde x dybde): 522 x 81 x 398 mm
- Mål for dybe skuffer (bredde x højde x dybde): 522 x 166 x 398 mm
- 100 %'s skuffe-udtræk med kuglelagrede teleskopskinner, selvindtræk
- Alle skuffer er omhyggeligt folieret enkeltvis
- Minimal vælterisiko via udtrækslås – der kan kun åbnes én skuffe ad gangen, ingen samtidig udtræk af flere skuffer
- Begge sider med firkants-hul
- Kvalitets skumgummiindsatser med lang levetid uden kemiske dampe
- Optimal pasform til bedstmulig udtagning af værktøjet fra skumgummiindsatserne

9700 Tool Rebel værktøjsvogn 1



Code	EAN		
05150130001	4013288 225085		1
1x 9710 Skumgummiindsats skruetrækker sæt 1			
		● 932 A 1x 1.0x5.5x100; 1x 1.2x7.0x125	
		⊕ 350 1x PH 1x80; 1x PH 2x100; 1x PH 3x150	
		⊕ 350 PH Stubby 1x PH 2x25	
		⊕ 355 1x PZ 1x80; 1x PZ 2x100	
		● 335 1x 0.8x4.0x100; 1x 1.0x5.5x125	
		● 334 1x 1.2x6.5x150	
		● 335 Stubby/karburatorskruetrækker 1x 1.0x5.5x24.5	
		⊕ 2050 Micro 1x PH 0x40 ¹⁾	
		● 2035 Micro 1x 0.40x2.5x80	
		● 160 i VDE 1x 0.4x2.5x80 ²⁾ ; 1x 0.6x3.5x100 ²⁾	
		1441 1x 4.5-6.0x41.0	
		1442 1x 6,0-8,5x41.0	
		9810 1x 344,0x30,0x392,0 ³⁾	

1x 9720 Skumgummiindsats 8000 A Zyklop skralde 1/4" sæt 1	
○	8000 A 1x 1/4"x152.0
●○	8794 LA 1x 1/4"x150.0
●○	8794 SA 1x 1/4"x75.0
●○	8795 A 1x 1/4"x35.5
●○	8794 A 1x 1/4"x56.0
●	8790 HMA 1x 4.0x23.0; 1x 4.5x23.0; 1x 5.0x23.0; 1x 5.5x23.0; 1x 6.0x23.0; 1x 7.0x23.0; 1x 8.0x23.0; 1x 9.0x23.0; 1x 10.0x23.0; 1x 11.0x23.0; 1x 12.0x23.0; 1x 13.0x23.0; 1x 14.0x23.0; 1x 15.0x23.0
✳	8767 A HF 1x TX 8x28,0; 1x TX 9x28,0; 1x TX 10x28,0; 1x TX 15x28,0; 1x TX 20x28,0; 1x TX 25x28,0; 1x TX 27x28,0; 1x TX 30x28,0; 1x TX 40x28,0
○	8740 A HF 1x 3.0x28,0; 1x 4.0x28,0; 1x 4.0x100,0; 1x 5.0x28,0; 1x 5.0x100,0; 1x 6.0x28,0; 1x 6.0x100,0; 1x 8.0x28,0; 1x 8.0x100,0
	9820 1x 172,0x30,0x392,0 ³⁾
1x 9731 Skumgummiindsats 6003 Joker Set 1	
	6003 Joker 1x 6x105; 1x 7x110; 1x 8x115; 1x 9x120; 1x 10x125; 1x 11x135; 1x 12x148; 1x 13x160; 1x 14x167; 1x 15x174; 1x 16x182; 1x 17x190; 1x 18x210; 1x 19x230; 1x 20x230; 1x 21x260; 1x 22x260; 1x 24x280
	Øloplukker 1x 145
	9831 1x 344,0x30,0x392,0 ³⁾
1x 9740 Skumgummiindsats vinkelnøglesæt 1	
1x 950/9 Hex-Plus Multicolour 1	
○	950 SPKL Multicolour 1x 1.5x90; 1x 2.0x101; 1x 2.5x112; 1x 3.0x123; 1x 4.0x137; 1x 5.0x154; 1x 6.0x172; 1x 8.0x195; 1x 10.0x224
1x 967/9 TX XL Multicolour 1	
✳	967 SXL TORX® Multicolour 1x TX 8x90; 1x TX 9x101; 1x TX 10x112
✳	967 SPKXL TORX® Multicolour 1x TX 15x123; 1x TX 20x137; 1x TX 25x154; 1x TX 27x172; 1x TX 30x195; 1x TX 40x224
	1x 9500 Magnetiseringsudstyr SB 1x 64,6
	1x STABILA® Tlommemålebånd BM 100, 3 m, artikel 19570
	1x 9840 1x 172,0x30,0x392,0 ³⁾

¹⁾ Størrelse 0 modificeret svarende til JCSIS 0 (Japanese Camera Industrial Standard)

²⁾ ikke Lasertip

³⁾ Bemærk: Skumgummiindsatsen passer ikke i værktøjsvognens forgængermodel 05501051001.

9710 Skumgummiindsats skruetrækker sæt 1

Skumgummiindsats med lang levetid; 2-farvet så manglende dele hurtigere ses; egnet til Tool Rebel værktøjsvognen; udstyret med 16 Wera Kraftform skruetrækkere (værksted, VDE, skruemejsel, Micro) samt 2 skruekløer.

- Skumgummiindsats med lang levetid, hvert stykke værktøj har sin faste plads; 2-farvet, så manglende dele hurtigt ses
- Kvalitets skumgummiindsats med lang levetid uden kemiske dampe
- Optimal pasform til bedstmulig udtagning af værktøjet fra skumgummiindsatsen
- Vand- og olieafvisende, let af pleje og rengøre
- Beskyttelse af værktøjet mod snavs og stød
- 8 Kraftform Plus skruetrækkere med hårde zoner til høj arbejdshastighed og bløde grebszoner til stor momentoverførsel
- 2 Kraftform Plus VDE skruetrækkere med isolerede klinger til sikkert arbejde op til 1.000 Volt
- 2 Kraftform Micro skruetrækkere med drejelig kappe til lynhurtig snurren rundt
- 2 Stubby skruetrækkere med kort klinge til svært tilgængelige områder
- 2 skruekløer (på sætningsværktøj med fastholdfunktion til skruer)
- Bredde x højde x dybde: uden værktøj 344 x 30 x 392 mm, med værktøj 344 x 47 x 392 mm

9710 Skumgummiindsats skruetrækker sæt 1

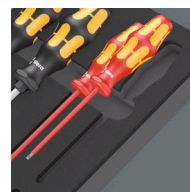

Code	EAN		
05150101001	4013288 225122		1
		● 932 A 1x 1,0x5,5x100; 1x 1,2x7,0x125	
		✳ 350 1x PH 1x80; 1x PH 2x100; 1x PH 3x150	
		✳ 350 PH Stubby 1x PH 2x25	
		✳ 355 1x PZ 1x80; 1x PZ 2x100	
		● 335 1x 0,8x4,0x100; 1x 1,0x5,5x125	
		● 334 1x 1,2x6,5x150	
		● 335 Stubby/karburatorskruetrækker 1x 1,0x5,5x24,5	
		✳ 2050 Micro 1x PH 0x40 ¹⁾	
		● 2035 Micro 1x 0,40x2,5x80	
		● 160 i VDE 1x 0,4x2,5x80 ²⁾ ; 1x 0,6x3,5x100 ²⁾	
		1441 1x 4,5-6,0x41,0	
		1442 1x 6,0-8,5x41,0	
		9810 1x 344,0x30,0x392,0 ³⁾	

¹⁾ Størrelse 0 modificeret svarende til JCSIS 0 (Japanese Camera Industrial Standard)

²⁾ ikke Lasertip

³⁾ Bemærk: Skumgummiindsatsen passer ikke i værktøjsvognens forgængermodel 05501051001.

9711 Skumgummiindsats VDE skruetrækker sæt 1

- Skruetrækkere med isolerede klinger til sikkert arbejde op til 1.000 Volt, deraf 5 med reduceret klingediameter til dybereliggende skruer
- 2 skruekløer (påsnævningsværktøj med fastholdfunktion til skruer)
- Bredde x højde x dybde: uden værktøj 344 x 30 x 392 mm, med værktøj 344 x 46 x 392 mm

9711 Skumgummiindsats VDE skruetrækker sæt 1

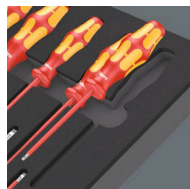

Code	EAN		
05150102001	4013288 225320		1
		⊕ 162 iS PH VDE 1x PH 1x80; 1x PH 2x100	
		⊕ 165 iS PZ VDE 1x PZ 1x80; 1x PZ 2x100	
		⊕ 165 i PZ/S VDE 1x # 2x100	
		⊖ 160 i VDE 1x 0,4x2,5x80 ¹⁾ ; 1x 0,8x4,0x100; 1x 1,0x5,5x125	
		⊖ 160 iS VDE 1x 0,6x3,5x100	
		⊕ 167 i TORX® VDE 1x TX 10x80; 1x TX 15x80; 1x TX 20x80; 1x TX 25x100; 1x TX 30x100	
		1440 1x 4,5-6,0x41,0	
		1442 1x 6,0-8,5x41,0	
		9811 1x 344,0x30,0x392,0 ²⁾	

¹⁾ ikke Lasertip

²⁾ Bemærk: Skumgummiindsatsen passer ikke i værktøjsvognens forgængermodel 05501051001.

9712 Skumgummiindsats TORX® HF skruetrækker sæt 1

- 6 Kraftform Plus skruetrækkere med hårde zoner til høj arbejdshastighed og bløde grebszoner til stor momentoverførsel
- 4 Kraftform Micro skruetrækkere med drejelig kappe til lynhurtig snurren rundt
- 4 tværgrebs-skruetrækkere til overførsel af særligt store spændings- og løsningsmomenter
- Bredde x højde x dybde: uden værktøj 344 x 30 x 392 mm, med værktøj 344 x 45 x 392 mm

9712 Skumgummiindsats TORX® HF skruetrækker sæt 1



Code	EAN		
05150103001	4013288 225283		1
		⊕ 367 TORX® HF 1x TX 8x60; 1x TX 9x60; 1x TX 10x80; 1x TX 15x80; 1x TX 20x100; 1x TX 25x100	
		⊕ 2067 TORX® HF Micro 1x TX 4x40; 1x TX 5x40; 1x TX 6x40; 1x TX 7x60	
		⊕ 467 TORX® HF 1x TX 20x100; 1x TX 25x100; 1x TX 30x200; 1x TX 40x200	
		9812 1x 344,0x30,0x392,0 ¹⁾	

¹⁾ Bemærk: Skumgummiindsatsen passer ikke i værktøjsvognens forgængermodel 05501051001.

9713 Skumgummiindsats Hex skruetrækker sæt 1

- 4 Kraftform Plus skruetrækkere med hårde zoner til høj arbejdshastighed og bløde grebszoner til stor momentoverførsel, deraf 2 med hulskæft til udstående gevindstænger
- 3 Kraftform Micro skruetrækkere med drejelig kappe til lynhurtig snurren rundt
- 5 tværgrebs-skruetrækkere til overførsel af særligt store spændings- og løsningsmomenter, med holdefunktion til indvendige sekskants-skruer
- Med Hex-Plus profil (forhindrer runddrejning af indvendige sekskantsskruer)
- Bredde x højde x dybde: uden værktøj 344 x 30 x 392 mm, med værktøj 344 x 45 x 392 mm

9713 Skumgummiindsats Hex skruetrækker sæt 1



Code	EAN		
05150104001	4013288 225290		1
		○ 354 1x 3,0x75; 1x 4,0x75	
		○ 2054 Micro 1x 1,5x60; 1x 2x60; 1x 2,5x60	
		○ 454 HF 1x 4x100; 1x 5x100; 1x 6x150; 1x 8x200; 1x 10x200	
		● 395 HO 1x 10,0x90; 1x 13,0x90	
		9813 1x 344,0x30,0x392,0 ¹⁾	

¹⁾ Bemærk: Skumgummiindsatsen passer ikke i værktøjsvognens forgængermodel 05501051001.

9720 Skumgummiindsats 8000 A Zyklop skralde 1/4" sæt 1

- Zyklop Speed skralden forener 5 skraldetyper i en skralde
- Med svingmassekonstruktion og letgrebet drejebøsning til meget høj arbejdshastighed
- Med frit drejeligt skraldehoved, tryknapudløser og venstre- / højreomskiftning
- Finfortandning, derfor lille returvinkel på 5°
- Kan også bruges som skruetrækker
- Sæt inklusiv toppe, bittoppe, forlængerled og kardanled
- 14 toppe, 9 bittoppe med holdefunktion til TORX® skruer, 9 bit-toppe med holdefunktion til indvendige sekskants-skruer
- Bredde x højde x dybde: uden værktøj 172 x 30 x 392 mm, med værktøj 172 x 40 x 392 mm

9720 Skumgummiindsats 8000 A Zyklop skralde 1/4" sæt 1



Code	EAN		
05150110001	4013288 225139		1
		□ 8000 A 1x 1/4"x152,0	
		■ 8794 LA 1x 1/4"x150,0	
		■ 8794 SA 1x 1/4"x75,0	
		■ 8795 A 1x 1/4"x35,5	
		■ 8794 A 1x 1/4"x56,0	
		● 8790 HMA 1x 4,0x23,0; 1x 4,5x23,0; 1x 5,0x23,0; 1x 5,5x23,0; 1x 6,0x23,0; 1x 7,0x23,0; 1x 8,0x23,0; 1x 9,0x23,0; 1x 10,0x23,0; 1x 11,0x23,0; 1x 12,0x23,0; 1x 13,0x23,0; 1x 14,0x23,0; 1x 15,0x23,0	
		⊕ 8767 A HF 1x TX 8x28,0; 1x TX 9x28,0; 1x TX 10x28,0; 1x TX 15x28,0; 1x TX 20x28,0; 1x TX 25x28,0; 1x TX 27x28,0; 1x TX 30x28,0; 1x TX 40x28,0	
		○ 8740 A HF 1x 3,0x28,0; 1x 4,0x28,0; 1x 4,0x100,0; 1x 5,0x28,0; 1x 5,0x100,0; 1x 6,0x28,0; 1x 6,0x100,0; 1x 8,0x28,0; 1x 8,0x100,0	
		9820 1x 172,0x30,0x392,0 ¹⁾	

¹⁾ Bemærk: Skumgummiindsatsen passer ikke i værktøjsvognens forgængermodel 05501051001.



9721 Skumgummiindsats 8000 B Zyklop skralde 3/8" sæt 1

- Zyklop Speed skralden forener 5 skraldetyper i en skralde
- Med svingmassekonstruktion og letgrebet drejebøsning til meget høj arbejdshastighed
- Med frit drejeligt skraldehoved, tryknapudløser og venstre- / højreomskiftning
- Finfortandning, derfor lille returvinkel på 5°
- Kan også bruges som skruetrækker
- Sæt inklusiv toppe, forlængerled og kardanled
- Bredde x højde x dybde: uden værktøj 172 x 30 x 392 mm, med værktøj 172 x 45 x 392 mm

9721 Skumgummiindsats 8000 B Zyklop skralde 3/8" sæt 1



Code	EAN		
	4013288		
05150111001	225306		1
		<input type="checkbox"/> 8000 B 1x 3/8"x199,0	
		<input checked="" type="checkbox"/> <input type="checkbox"/> 8794 SB 1x 3/8"x125,0	
		<input checked="" type="checkbox"/> <input type="checkbox"/> 8794 LB 1x 3/8"x200,0	
		<input checked="" type="checkbox"/> <input type="checkbox"/> 8795 B 1x 3/8"x50,0	
		<input checked="" type="checkbox"/> <input type="checkbox"/> 8794 B 1x 3/8"x76,0	
		<input checked="" type="checkbox"/> 8790 HMB 1x 6,0x29,0; 1x 7,0x29,0; 1x 8,0x29,0; 1x 9,0x29,0; 1x 10,0x29,0; 1x 11,0x29,0; 1x 12,0x29,0; 1x 13,0x29,0; 1x 14,0x29,0; 1x 15,0x29,0; 1x 16,0x30,0; 1x 17,0x30,0; 1x 18,0x30,0; 1x 19,0x30,0; 1x 20,0x30,0; 1x 21,0x30,0; 1x 22,0x30,0; 1x 24,0x32,0	
		9821 1x 172,0x30,0x392,0 ¹⁾	

¹⁾ Bemærk: Skumgummiindsatsen passer ikke i værktøjsvognens forgængermodel 05501051001.

9722 Skumgummiindsats 8000 C Zyklop skralde 1/2" sæt 1

- Zyklop Speed skralden forener 5 skraldetyper i en skralde
- Med frit drejeligt skraldehoved, tryknapudløser og venstre- / højreomskiftning
- Finfortandning, derfor lille returvinkel på 5°
- Sæt inklusiv toppe, forlængerled og kardanled
- 17 toppe, 9 bittoppe med holdefunktion til indvendige sekskantskruer
- Bredde x højde x dybde: uden værktøj 344 x 30 x 392 mm, med værktøj 344 x 51 x 392 mm

9722 Skumgummiindsats 8000 C Zyklop skralde 1/2" sæt 1



Code	EAN		
	4013288		
05150112001	225207		1
		<input type="checkbox"/> 8000 C 1x 1/2"x277,0	
		<input checked="" type="checkbox"/> <input type="checkbox"/> 8794 LC 1x 1/2"x250,0	
		<input checked="" type="checkbox"/> <input type="checkbox"/> 8794 SC 1x 1/2"x125,0	
		<input checked="" type="checkbox"/> <input type="checkbox"/> 8795 C 1x 1/2"x69,0	
		<input checked="" type="checkbox"/> <input type="checkbox"/> 8794 C 1x 1/2"x52,0	
		<input checked="" type="checkbox"/> 8790 HMC 1x 10,0x37,0; 1x 11,0x37,0; 1x 12,0x37,0; 1x 13,0x37,0; 1x 14,0x37,0; 1x 15,0x37,0; 1x 16,0x37,0; 1x 17,0x37,0; 1x 18,0x37,0; 1x 19,0x37,0; 1x 20,0x37,0; 1x 21,0x37,0; 1x 22,0x37,0; 1x 24,0x37,0; 1x 27,0x40,0; 1x 30,0x42,0; 1x 32,0x42,0	
		<input type="checkbox"/> 8740 C HF 1x 4,0x60,0; 1x 4,0x140,0; 1x 5,0x60,0; 1x 5,0x140,0; 1x 6,0x60,0; 1x 6,0x140,0; 1x 7,0x60,0; 1x 8,0x60,0; 1x 10,0x60,0	
		9822 1x 344,0x30,0x392,0 ¹⁾	

¹⁾ Bemærk: Skumgummiindsatsen passer ikke i værktøjsvognens forgængermodel 05501051001.

9723 Skumgummiindsats Zyklop B 3/8" bittop sæt 1

- Bit-toppe (non impact) til manuelt og maskinbrug
- 10 bittoppe med holdefunktion til TORX® skruer, 11 bittoppe med holdefunktion til indvendige sekskants-skruer, 1 Zyklop-forbindelsesled med hurtigskift til 1/4" bits
- Med værktøjsfinderen „Take it easy“: Farvemærkning efter størrelse
- Riflet kant på den bageste ende giver bedre tag ved manuelt brug
- Chrom-vanadium sørger for hårdhed og styrke
- Bredde x højde x dybde: uden værktøj 172 x 30 x 392 mm, med værktøj 172 x 39 x 392 mm

9723 Skumgummiindsats Zyklop B 3/8" bittop sæt 1



Code	EAN		
05150113001	4013288 225313		1
		8784 B1 1x 1/4"x3/8"x44,0	
		8767 B HF 1x TX 15x35,0; 1x TX 20x35,0; 1x TX 25x35,0; 1x TX 25x107,0; 1x TX 27x35,0; 1x TX 27x107,0; 1x TX 30x35,0; 1x TX 30x107,0; 1x TX 40x35,0; 1x TX 40x107,0	
		8740 B HF 1x 4,0x35,0; 1x 4,0x107,0; 1x 5,0x35,0; 1x 5,0x107,0; 1x 6,0x35,0; 1x 6,0x107,0; 1x 7,0x38,5; 1x 8,0x38,5; 1x 8,0x100,0; 1x 10,0x38,5; 1x 10,0x100,0	
		9823 1x 172,0x30,0x392,0 ¹⁾	

¹⁾ Bemærk: Skumgummiindsatsen passer ikke i værktøjsvognens forgængermodel 05501051001.

9730 Skumgummiindsats 6000 Joker Set 1

- Gaffel-ringskraldenøgle med praktisk holdefunktion via metalplade i gafflen
- Ingen rutsjen nedefter via slutanslaget
- Dobbeltsekskantsgeometri forringer risikoen for at rutsje til siden
- Returvinkel på kun 30°
- Med værktøjsfinderen „Take it easy“: Farvemærkning efter størrelse
- Bredde x højde x dybde: uden værktøj 172 x 30 x 392 mm, med værktøj 172 x 47 x 392 mm

9730 Skumgummiindsats 6000 Joker Set 1



Code	EAN		
05150120001	4013288 225214		1
		6000 Joker 1x 8x144; 1x 10x159; 1x 11x165; 1x 12x170,7; 1x 13x177; 1x 14x188; 1x 15x200; 1x 16x212; 1x 17x224; 1x 18x235; 1x 19x246	
		9830 1x 172,0x30,0x392,0 ¹⁾	

¹⁾ Bemærk: Skumgummiindsatsen passer ikke i værktøjsvognens forgængermodel 05501051001.



9731 Skumgummiindsats 6003 Joker Set 1

- Ringgaffelnøgle, også meget velegnet til trange montageforhold
- Den særlige gaffelgeometri forøger værktøjets ansatmuligheder
- Den lille returvinkel i gaffen „får fat i“ skruen for hver 15°
- Slank, 15° vinklet ringside
- Med værktøjsfinderen „Take it easy“: Farvemærkning efter størrelse
- Legendarisk oplukker med originalt Kraftform Plus greb
- Bredde x højde x dybde: uden værktøj 344 x 30 x 392 mm, med værktøj 344 x 58 x 392 mm

9731 Skumgummiindsats 6003 Joker Set 1

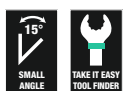

Code	EAN		
	4013288		
05150121001	225115		1
		6003 Joker 1x 6x105; 1x 7x110; 1x 8x115; 1x 9x120; 1x 10x125; 1x 11x135; 1x 12x148; 1x 13x160; 1x 14x167; 1x 15x174; 1x 16x182; 1x 17x190; 1x 18x210; 1x 19x230; 1x 20x230; 1x 21x260; 1x 22x260; 1x 24x280	
		Øloplukker 1x 145	
		9831 1x 344,0x30,0x392,0 ¹⁾	

¹⁾ Bemærk: Skumgummiindsatsen passer ikke i værktøjsvognens forgængermodel 05501051001.

9732 Skumgummiindsats 6004 Joker Set 1

- Den indstillelige Joker 6004 dækker alle metriske og tommemål i det pågældende anvendelsesområde
- Automatisk og trinløs griben fat om sekskants-skruer og -møtrikker
- Vægtstangsmekanisme forhindrer skader og rutsjen af, når der gribes fat
- Via mekanisk skraldefunktion hurtig og gennemgående skruring uden at forlade emnet med nøglen
- Returvinkel på blot 30° via ansats i hjørneviddeprismerne i gabet
- Bredde x højde x dybde: uden værktøj 172 x 30 x 392 mm, med værktøj 172 x 35 x 392 mm

9732 Skumgummiindsats 6004 Joker Set 1



Code	EAN		
	4013288		
05150122001	225337		1
		6004 Joker XS 1x 7-10 (1/4"-3/8")x117	
		6004 Joker S 1x 10-13 (7/16"-1/2")x154	
		6004 Joker M 1x 13-16 (1/2"-5/8")x188	
		6004 Joker L 1x 16-19 (5/8"-3/4")x224	
		6004 Joker XL 1x 19-24 (3/4"-15/16")x256	
		9832 1x 172,0x30,0x392,0 ¹⁾	

¹⁾ Bemærk: Skumgummiindsatsen passer ikke i værktøjsvognens forgængermodel 05501051001.

9740 Skumgummiindsats vinkeløglesæt 1

- Vinkeløglerne 950 giver via deres Hex-Plus profil skruer med indvendig sekskant et længere liv
- Alle vinkeløgler med værktøjsfinder Take it easy: Farvemærkning efter størrelse
- Alle vinkeløgler har en farvekodet, gribevenlig plastikbeklædning til ergonomisk og behagelig håndtering også ved lave temperaturer
- Magnetiseringsudstyr 9500 til magnetisering og afmagnetisering af værktøjsspidser, så skruer kan holdes på værktøjet med magnetkraft
- Bredde x højde x dybde: uden værktøj 172 x 30 x 392 mm, med værktøj 172 x 44 x 392 mm

9740 Skumgummiindsats vinkeløglesæt 1



Code	EAN		
05150140001	4013288 225108		1

1x 950/9 Hex-Plus Multicolour 1

- **950 SPKL Multicolour**
1x 1.5x90; 1x 2.0x101; 1x 2.5x112; 1x 3.0x123;
1x 4.0x137; 1x 5.0x154; 1x 6.0x172;
1x 8.0x195; 1x 10.0x224

1x 967/9 TX XL Multicolour 1

- ⊕ **967 SXL TORX® Multicolour**
1x TX 8x90; 1x TX 9x101; 1x TX 10x112

- ⊕ **967 SPKXL TORX® Multicolour**
1x TX 15x123; 1x TX 20x137; 1x TX 25x154;
1x TX 27x172; 1x TX 30x195; 1x TX 40x224

1x 9500

- 1x 48.0

1x STABILA®

- Lommemålebånd BM 100, 3 m,
artikel 19570

1x 9840

- 1x 172,0x30,0x392,0 ¹⁾

¹⁾ Bemærk: Skumgummiindsatsen passer ikke i værktøjssvognens forgængermodel 05501051001.

9750 Skumgummiindsats Kraftform Kompakt og Tool-Check PLUS Set 1

- Kraftform Kompakt 60: Foldetaske med 89 mm lange bits og bits-håndgreb 816 R med Rapidaptor hurtigskift og flerkomponent Kraftform-greb til mindre trættende arbejde
- Tool-Check PLUS: Værktøjsskikombination i 39 dele af skralde, bits, toppe og et bits-håndgreb
- Bits-håndgreb extra slim med fleksibelt skaft og meget smal konstruktion til arbejde under trange forhold
- Bredde x højde x dybde: uden værktøj 172 x 30 x 392 mm, med værktøj 172 x 59 x 392 mm

9750 Skumgummiindsats Kraftform Kompakt og Tool-Check PLUS Set 1



Code	EAN		
05150150001	4013288 225344		1

1x Tool-Check PLUS

- **8001 A** 1x 1/4"x87.0
- **813** 1x 1/4"x78
- **889/4/1 K** 1x 1/4"x50
- **870/1** 1x 1/4"x25 ¹⁾
- **8790 HMA**
1x 5.5x23.0; 1x 6.0x23.0; 1x 7.0x23.0;
1x 8.0x23.0; 1x 10.0x23.0; 1x 12.0x23.0;
1x 13.0x23.0

- ⊕ **851/1 TZ**
2x PH 1x25; 3x PH 2x25; 1x PH 3x25

- ⊕ **855/1 TH**
1x PZ 1x25; 3x PZ 2x25; 1x PZ 3x25

- ⊕ **867/1 TZ TORX®**
1x TX 10x25; 1x TX 15x25; 1x TX 20x25;
1x TX 25x25; 1x TX 30x25; 1x TX 40x25

- ⊕ **867/1 Z TORX® BO**
1x TX 10x25; 1x TX 15x25; 1x TX 20x25;
1x TX 25x25; 1x TX 30x25

- **840/1 Z**
1x 3.0x25; 1x 4.0x25; 1x 5.0x25; 1x 6.0x25;
1x 8.0x25

- ⊖ **800/1 TZ**
1x 1.0x5.5x25

1x Kraftform Kompakt 60

- **816 R**
1x 1/4"x119

- ⊕ **851/4 Z**
1x PH 1x89; 1x PH 2x89; 1x PH 3x89

- ⊕ **855/4 Z**
1x PZ 1x89; 1x PZ 2x89; 1x PZ 3x89

- ⊕ **867/4 Z TORX® BO**
1x TX 10x89; 1x TX 15x89; 1x TX 20x89;
1x TX 25x89; 1x TX 30x89

- ⊖ **800/4 Z**
1x 1.0x5.5x89

- **840/4 Z**
1x 3.0x89; 1x 4.0x89; 1x 5.0x89; 1x 6.0x89

- Dobbelthæftende-stribe 70**
1x 50.0x70.0

1x 393 S bits-håndgreb extra slim med fleksibelt skaft

- **1x 1/4"x173.5**

1x 9850

- 1x 172,0x30,0x392,0 ²⁾

¹⁾ Med kugle; til manuelt førte topnøgleindsatser

²⁾ Bemærk: Skumgummiindsatsen passer ikke i værktøjssvognens forgængermodel 05501051001.

9780 Skumgummiindsats KNIPEX tang sæt 1

- Bredde x højde x dybde: uden værktøj 172 x 30 x 392 mm, med værktøj 172 x 38 x 392 mm

9780 Skumgummiindsats KNIPEX tang sæt 1



Code	EAN		
	4013288		
05150180001	225153		1
		KNIPEX Kombinationstang 03 05 180 1x 180	
		KNIPEX Cobra® Hightech-vandpumpetang 87 05 250 1x 250	
		KNIPEX Kraft-skævbider 74 05 160 1x 160	
		9880 1x 172,0x30,0x392,0 ¹⁾	

¹⁾ Bemærk: Skumgummiindsatsen passer ikke i værktøjsvognens forgængermodel 05501051001.

9781 Skumgummiindsats KNIPEX tang sæt 2

- Bredde x højde x dybde: uden værktøj 172 x 30 x 392 mm, med værktøj 172 x 38 x 392 mm

9781 Skumgummiindsats KNIPEX tang sæt 2



Code	EAN		
	4013288		
05150181001	225177		1
		KNIPEX Fladruntang med skær (storkenæbstang) 26 15 200 1x 200	
		KNIPEX Mekanikertang 38 25 200 1x 200	
		KNIPEX Elektrikersaks 95 05 155 1x 155	
		9881 1x 172,0x30,0x392,0 ¹⁾	

¹⁾ Bemærk: Skumgummiindsatsen passer ikke i værktøjsvognens forgængermodel 05501051001.

9782 Skumgummiindsats Hammer Set 1

- Bredde x højde x dybde: uden værktøj 172 x 30 x 392 mm, med værktøj 172 x 35 x 392 mm

9782 Skumgummiindsats Hammer Set 1



Code	EAN		
05150182001	4013288 225191		1
		PICARD® Smedehammer 500 g, 0000101-500 1x 500,0	
		○ RENNSTEIG Drivdorn Eksklusiv 1x 452 003 6 RC, 3,0x150; 1x 452 004 6 RC, 4,0x150; 1x 452 006 6 RC, 6,0x150; 1x 452 008 6 RC, 8,0x150	
		● RENNSTEIG Flad mejsel 310 250 1 1x 25,0x13,0x23,0	
		9882 1x 172,0x30,0x392,0 ¹⁾	

¹⁾ Bemærk: Skumgummiindsatsen passer ikke i værktøjsvognens forgængermodel 05501051001.

9783 Skumgummiindsats PFERD file sæt 1

- Bredde x højde x dybde: uden værktøj 344 x 30 x 392 mm, med værktøj 344 x 42 x 392 mm

9783 Skumgummiindsats PFERD file sæt 1

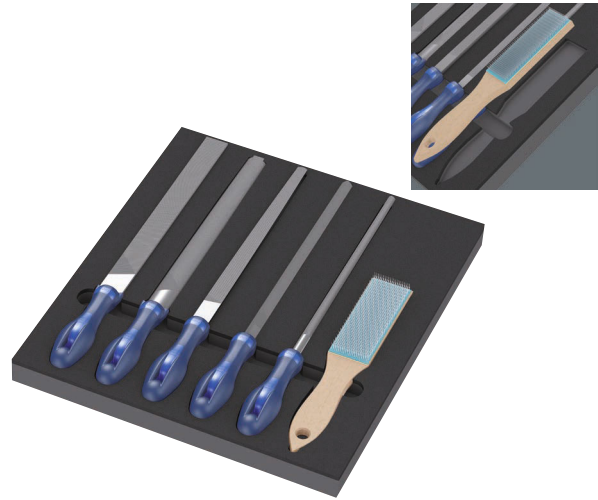

Code	EAN		
05150183001	4013288 225368		1
		PFERD værkstedsfil firkant PF1142 250 H2 1x 250	
		PFERD værkstedsfil halvrund-spids 1152SP 250 H2 1x 250	
		PFERD værkstedsfil rund 1162 250 H2 1x 250	
		PFERD værkstedsfil fladendet 1112 250 H2 1x 250	
		PFERD værkstedsfil trekant 1132 250 H2 1x 250	
		PFERD Filbørste HBF ståltråd Ø 0,15 1x 232	
		9883 1x 344,0x30,0x392,0 ¹⁾	

¹⁾ Bemærk: Skumgummiindsatsen passer ikke i værktøjsvognens forgængermodel 05501051001.





Wera 2go



Wera 2go 1 Værktøjs-Bæreenhed

Wera 2go 1 er den superlette og mobile værktøjs-bæreenhed til alle Wera tasker og tekstilbokse med dobbelthæftende flader på bagsiden.

Taskerne og boksene påsættes individuelt let og sikkert på værktøjs-bæreenheden med dobbelthæftende flader. Takket være den medleverede skulderrem har man hænderne frie ved transport.

- Wera 2go værktøjsbæreenhed med dobbelthæftende-system
- Til påsætning af Wera tekstilbokse og tasker med filtzone
- Kan konfigureres individuelt med henblik på høj grad af mobilitet
- Hænderne forbliver frie ved transport
- Inklusiv indstillelig, aftagelig skulderrem med bred polstring

Wera 2go 1 Værktøjs-Bæreenhed



Code	EAN		
05004350001	187352		1
		Wera 2go 5 1x 135,0x300,0x270,0	
		Wera 2go 6 1x 38,0x1470,0	

Wera 2go 2 Værktøjs-Container

Wera 2go værktøjs-container er med sit dobbelthæftende system og sin kompakte udformning den ideelle løsning til individuel og bekvem værktøjstransport.

De indvendige og udvendige dobbelthæftende zoner giver en ekstremt god pladsudnyttelse. På den måde kan der være utroligt meget værktøj i og på containeren. Wera 2go 2 giver let bagage, fordi der kun medtages det værktøj, som man virkelig har brug for.

Det robuste og formstabile materiale beskytter det medbragte værktøj mod beskadigelser og fugt og forlænger værktøjs-containerens levetid. Den polstrede og indstillelige brede skulderrem og containerens stilling tætliggende mod kroppen giver en behagelig bærekomfort. Hænderne har man fortsat fri under transporten. Inklusiv kogger med individuelt indstillelig dobbelthæftende opdeler til skruetrækkere og andet værktøj.

- Wera 2go værktøjs-container med indvendigt og udvendigt dobbelthæftende-system
- Kan konfigureres individuelt med henblik på høj grad af mobilitet
- Også ideel til påsætning af Wera tekstilbokse og tasker med filtzone

Wera 2go 2 Værktøjs-Container



Code	EAN		
05004351001	187840		1
		Wera 2go Container 1x 355,0x330,0x115,0	
		Wera 2go 6 1x 38,0x1470,0	
		Wera 2go 4 1x 165,0x165,0x105,0	

Wera 2go 2 XL Værktøjs-Container

Wera 2go 2 XL værktøjs-containeren med ekstra dybe fag er med sit dobbelthæftende system og sin kompakte udførelse den ideelle løsning til en individuel og bekvem værktøjstransport.

De dobbelthæftende zoner udenpå og indeni sørger for ekstrem høj fleksibilitet og pladsudnyttelse.

Derved kan der være utroligt meget værktøj i og på containeren. Wera 2go 2 sørger for let bagage, for det er kun det værktøj, der kommer med, som man virkelig har brug for.

Det robuste og formstabile materiale beskytter det medbragte værktøj mod besk

adigelser og fugt og forlænger værktøjs-containerens levetid. Den polstrede og indstillelige brede skulderrem og containerens tæt på kroppen liggende stilling giver en behagelig bærekomfort.

Man har hænderne fri under transporten. Inklusiv 1 kogger Wera 2go 4 med individuelt indstillelig dobbelthæftende opdeler til skruetrækkere og andet værktøj. Der kan sagtens være 4 af disse kogger.

- Wera 2go 2 XL Værktøjs-Container med ekstra dybe fag til f. eks. Wera kogger Wera 2go 4

Wera 2go 2 XL Værktøjs-Container



Code	EAN				
05004357001	211491				1
		Wera 2go XL Container			
		1x 455,0x330,0x170,0			
		Wera 2go 6			
		1x 38,0x1470,0			
		Wera 2go 4			
		1x 165,0x165,0x105,0			

Wera 2go 3 Værktøjs-Boks

- Egnet til påsætning i Wera 2go systemet
- Varigt formstabil via vævsdækkede plastplader
- Høj modstandsdygtighed overfor snit og stik
- Stærk beskyttelse af det transporterede værktøj mod fugt og beskadigelser
- Kan udstyres individuelt

Wera 2go 3 Værktøjs-Boks



Code	EAN				
		mm	mm	mm	
05004352001	187369	130,0	325,0	80,0	1

Wera 2go 4 Kogger

- Egnet til påsætning i Wera 2go systemet
- Formstabil Wera 2go værktøjs-kogger
- Høj modstandsdygtighed overfor snit og stik
- Variabel dobbelthæftende-opdeler til opdeling i op til 5 indvendige rum
- Stor ståflade; håndtag til at bære eller hænge den op i

Wera 2go 4 Kogger



Code	EAN				
		mm	mm	mm	
05004353001	187857	165,0	165,0	105,0	1

Wera 2go 5 Værktøjs-Bæreenhed

Wera 2go 5 er den ultralette og mobile værktøjs-bæreenhed til alle Wera tasker og tekstilbokse med welcro på bagsiden. Taskerne og boksene sættes individuelt, let og sikkert på Wera 2go 5 med welcro.

Wera 2go 5 Værktøjs-Bæreenhed



Code	EAN				
		mm	mm	mm	
05004354001	187383	135,0	300,0	270,0	1

Wera 2go 6 Skulderrem

Skulderrem til Wera 2go værktøjstransport-systemet. Med ekstra bred, bekvem polstring og indstillelig remlængde. Kan bruges til Wera 2go 1 og 5.

Wera 2go 6 Skulderrem



	EAN	mm							
Code	4013288	mm	mm						
05004355001	187390	38,0	1470,0						1

Wera 2go 7 Værktøjs-søjle

- Transportboks også til langt værktøj som f.eks. vaterpas

Wera 2go 7 Værktøjs-søjle



	EAN	mm	mm	mm					
Code	4013288	mm	mm	mm					
05004356001	204370	295,0	100,0	100,0					1

Wera 2go H 1 Værktøjssæt til arbejde i træ

Kompakt værktøjssæt med de 134 vigtigste stykker værktøj til arbejde i træ med produkter fra Wera, BESSEY®, "KIRSCHEN"®, KNIPEX®, Lyra®, PICARD® og Stabila®.

Takket være den kompakte værktøjscontainer fra Wera 2go systemet lettes mobiliteten betydeligt.

- Omfattende værktøjssæt i 134 dele i kompakt værktøjscontainer Wera 2go 2 til den mobile tømrer
- Mærkeværktøj af høj kvalitet fra Wera, BESSEY®, "KIRSCHEN"®, KNIPEX®, Lyra®, PICARD® og Stabila®
- Wera Kraftform Kompakt H 1 Wood (41 dele) og Wera Bit-Safe 61 Wood 1 (61 dele)
- 393 S bit-håndgreb extra slim med fleksibelt skaft til brug under svært tilgængelige forhold
- Wera vinkeløgler med holdefunktion: 967/9 TX XL Multicolour HF 1 (9 dele) og 950/9 Hex-Plus Multicolour HF 1 (9 dele)

Wera 2go H 1 Værktøjssæt til arbejde i træ



Code	EAN		
	4013288		
05134011001	217677		1
		1x Wera 2go 2 Værktøjs-Container	
		1x Bit-Safe 61 Wood 1	
		1x Kraftform Kompakt H 1 træ	
		1x 967/9 TX XL Multicolour HF 1 Vinkeløglesæt med holdefunktion, lang	
		1x 950/9 Hex-Plus Multicolour HF 1 Vinkeløglesæt, metrisk, BlackLaser, med holdefunktion	
		1x 393 S bits-håndgreb extra slim med fleksibelt skaft	
		1x KNIPEX® vandpumpetang COBRA® 250 mm 87 11 250	
		1x KNIPEX® kombinationstang 160 mm 03 01 160	
		1x KNIPEX® knibtang 210 mm 50 00 210	
		1x Stabila® vaterpas type 81 25 cm 02500 Torpedo	
		1x Tømrerklint 105 mm 52-1 P	
		1x "KIRSCHEN"® træmejsel 10 mm 1001010	
		1x "KIRSCHEN"® træmejsel 16 mm 1001016	
		1x "KIRSCHEN"® træmejsel 20 mm 1001020	
		1x "KIRSCHEN"® træmejsel 26 mm 1001026	
		1x BESSEY® hobbykniv DBKPH-EU	
		1x Lyra® dybde marker 4494202	
		1x Stabila® trætomme stok type 601 N-S 2 m 18206	
		1x PICARD® tømrerhammer 0008501-28	

Produktet leveres ikke i USA og Canada.

Wera 2go E 1 Værktøjsæt til el-installatører

Kompakt værktøjs-sæt med de 73 vigtigste stykker værktøj for el-installatører med produkter fra Wera, Jung, KNIPEX®, Lyra®, PICARD®, PUK® og Stabila®.

Takket være den kompakte værktøjscontainer fra Wera 2go systemet lettes mobiliteten betydeligt.

- Omfattende værktøjsset i 73 dele i kompakt værktøjscontainer Wera 2go 2 til el-installatører i mobil aktion
- Mærkeværktøj af høj kvalitet fra Wera, Jung, KNIPEX®, Lyra®, PICARD®, PUK® og Stabila®
- Wera Kraftform Kompakt Turbo i 1 (grebs-/udskiftningsklinge VDE-sæt i 16 dele) til 4-dobbelt skruehastighed og Wera 8100 SA 6 Zyklop Speed skraldesæt (1/4", 28 dele)
- Selvjusterende gaffelnøgle Joker 6004 S til møtrikker og skruer fra 10-13 mm (metrisk) hhv. 7/16"-1/2" (tommemål)
- Med skruemejsel til at skrue, mejsle og stemme med samt 4 VDE skruetrækkere - deraf 2 med klinge i rustfri stål til undgåelse af flyverust på emner af rustfri stål

Wera 2go E 1 Værktøjsæt til el-installatører



Code	EAN		
	4013288		
05134025001	221278	1 x Wera 2go 2 Værktøjs-Container	1
		1 x 8100 SA 6 Zyklop Speed-skraldesæt, 1/4"-tilslutning, metrisk	
		1 x 950/9 Hex-Plus Multicolour HF 1 Vinkelnøglesæt, metrisk, BlackLaser, med holdefunktion	
		1 x Kraftform Kompakt Turbo i 1	
		1x 932 A Skruetrækker til skruer med lige kærve 1.2x7.0x125	
		1x 3162 i PH VDE-isoleret krydskærveskruetrækker, rustfri stål PH 2x100	
		1x 3165 i PZ VDE-isoleret krydskærveskruetrækker, rustfri stål PZ 2x100	
		1x 160 i VDE-isoleret skruetrækker til lige kærve 1.2x6.5x150	
		1x 160 iS VDE-isoleret skruetrækker med reduceret klingediameter til skruer med lige kærve 0.6x3.5x100	
		1x 6004 Joker S selvjusterende gaffelnøgle 10-13x7/16"-1/2"x154	
		1 x KNIPEX® kombinationstang 160 mm 01 06 160	
		1 x KNIPEX® afisolerings-skævbider 14 26 160	
		1 x KNIPEX® fladrundtang med skær (storkenæbstang) 26 16 200	
		1 x KNIPEX® Cobra® VDE Hightech vandpumpetang, isoleret, 87 26 250	
		1 x KNIPEX® kabelkniv 98 52	
		1 x KNIPEX® ErgoStrip® universal-stripningsværktøj 16 95 01	
		1 x PUK® 2200 lille savbue	
		1 x Lyra® dybhulsmarkør DRY PROFIL 4494202	
		1 x STABILA® vaterpas Pocket Electric 17775	
		1 x STABILA® vaterpas type 70, 30 cm, 02281	
		1 x STABILA® tommestok type 607, 2 m, lysegul, 01104	
		1 x PICARD® hammer 400 g, tysk form, 000101-0400	
		1 x Jung gipsbæger, 127 mm, 946 127 00	
		1 x Jung malerspatel med naturtræsgreb, 922 050 00	



Wera 2go SHK 1 Værktøjsæt til VVS- og klimateknik

Kompakt værktøjssæt med de vigtigste stykker værktøj til VVS-området med produkter fra Wera, BESSEY®, KNIPEX®, Lyra®, PICARD®, PUK® og Stabila®.

Takket være den kompakte værktøjscontainer fra Wera 2go systemet lettes mobiliteten betydeligt.

- Omfattende værktøjssæt i 30 dele i kompakt værktøjscontainer Wera 2go 2 til VVS-opgaver ved mobilt brug
- Kvalitetsmærkeværktøj fra Wera, BESSEY®, KNIPEX®, Lyra®, PICARD®, PUK® og Stabila®
- Joker dobbeltgaffelnøgle 6002 med praktisk holdefunktion via metalplade i gafflen
- Med skruemejsel til at skrue, mejsle og stemme med samt 4 VDE skruetrækkere - deraf 2 med klinger i rustfrit stål til undgåelse af flyverust på emner af rustfrit stål
- 1/2" Zyklop Metal skralde 8004 C (72 tænder, 5° mindre returvinke) med omskifterknop; slank form til meget snævre montageforhold
- Vinkelnøglesæt til indvendige sekskantsskruer; Hex-Plus profilen reducerer rundtdrejningen af indvendige sekskantsskruer

Wera 2go SHK 1 Værktøjsæt til VVS- og klimateknik



Code	EAN	
	4013288	
05136071001	230300	1
		1x Wera 2go Container
		1x Wera 2go 6 Skulderrem
		1x Wera 2go 4 Kogger
		1x 932 A Skruetrækker til skruer med lige kærnv 1.2x7.0x125
		1x 395 H0 Topnøgleskruetrækker 10.0x90
		1x 395 H0 Topnøgleskruetrækker 13.0x90
		1x 1060 i VDE-isoleret Kraftform skruetrækker til lige kærnv 0.6x3.5x100
		1x 1060 i VDE-isoleret Kraftform skruetrækker til lige kærnv 1.0x5.5x125
		1x 1062 i PH VDE-isoleret Kraftform krydskærvs-skruetrækker PH 1x80
		1x 1062 i PH VDE-isoleret Kraftform krydskærvs-skruetrækker PH 2x100
		1x 8004 C Zyklop Metal-skralde med omskiftergreb med 1/2"-tilslutning 1/2"x281
		1x 8790 HMC Zyklop-topnøgleindsats med 1/2"-tilslutning 10.0x37.0
		1x 8790 HMC Zyklop-topnøgleindsats med 1/2"-tilslutning 13.0x37.0
		1x 8790 HMC Zyklop-topnøgleindsats med 1/2"-tilslutning 17.0x37.0
		1x 8790 HMC Zyklop-topnøgleindsats med 1/2"-tilslutning 19.0x37.0
		1x Belt C (tekstilrem), 6 dele, uden indhold 45.0x275.0
		1x 6002 Joker dobbeltgaffelnøgle 10x13x167
		1x 6002 Joker dobbeltgaffelnøgle 17x19x235
		1x 6002 Joker dobbeltgaffelnøgle 24x27x280
		1x 6002 Joker dobbeltgaffelnøgle 30x32x305
		1x 950/9 Hex-Plus 2
		1x 9529 C SB trinnøgle 1/2" 10.0x88,0
		1x KNIPEX® vandpumpetang COBRA® 250mm 87 11 250
		1x KNIPEX® kombinationstang 160mm 03 01 160
		1x KNIPEX® afisolerings-skævbider 14 26 160
		1x KNIPEX Profi-Key 001104 til gængse afspærringssystemer
		1x STABILA® vaterpas type 70, 30 cm, 02281
		1x STABILA® tommestok type 607, 2 m, lysegul, 01104
		1x PICARD® hammer 400 g, tysk form, 000101-0400
		1x PUK® 2200 lille savbue
		1x BESSEY® Klinge-springkniv DBKPH-EU
		1x Lyra® dybhulsmarkør DRY PROFI 4494202

Dobbelthæftende-stribe 1



Code	EAN		
05670446001	189448		1
		Dobbelthæftende-stribe 70 1x 50,0x70,0	

Dobbelthæftende-stribe 2



Code	EAN		
05670447001	189455		1
		Dobbelthæftende-stribe 120 1x 50,0x120,0	

Dobbelthæftende-stribe 3



Code	EAN		
05670448001	189462		1
		Dobbelthæftende-stribe 240 1x 50,0x240,0	





Bits



System Impaktor - Når der stilles ekstreme krav til skruv værktøj

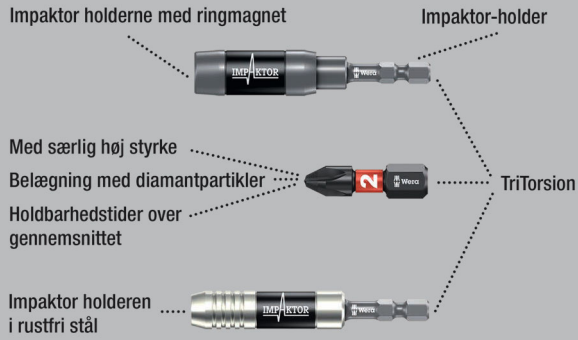

Kvalitets bits til Phillips-skruer. Impaktorteknologien sørger for udholdenhed over gennemsnittet også ved ekstreme krav.

Forhøjet gnidningsmodstand via ru diamantpartikelbelægning på bitspidsen hindrer rutsjen af skruen.

Særligt egnet til brug med almindelige impakt-/slagskruemaskiner. 1/4"-sekskant, passende til holdere ifølge DIN ISO 1173-D 6,3.

851/1 IMP DC PH DIY Impaktor PH bits



Code	EAN			
05057615001	178695	+	851/1 IMP DC 10x PH 1x25	1
05057616001	157638	+	851/1 IMP DC 10x PH 2x25	1
05057617001	157645	+	851/1 IMP DC 10x PH 3x25	1

851/1 IMP DC SB Impaktor bits



Code	EAN			
05073916001	158369	+	851/1 IMP DC 1x PH 2x25	5
05073917001	158376	+	851/1 IMP DC 1x PH 3x25	5

Bit-Box 15 Impaktor PH



Code	EAN			
05057752001	187918	+	851/1 IMP DC 15x PH 2x25	10

Kraftform Stainless - Rustfri stål materiale til hindring af flyverust

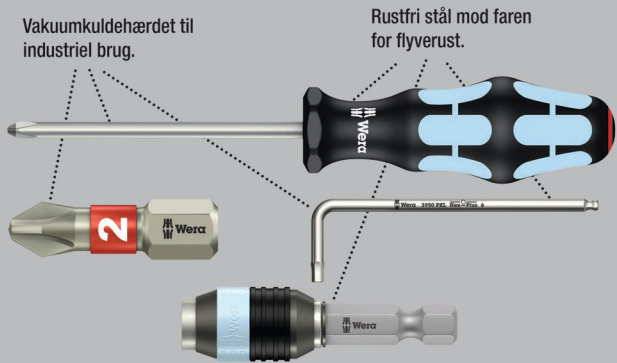

Kvalitets bits af rustfri stål til krydskærverskruer. Wera værktøj af rustfri stål fremstilles af rustfri stål, hvorved uanseelig flyverust undgås. Med Torsionszone: Ved Torsion-bits affjedres momenttoppe i Torsionszonen.

Slitage før tid undgås, bitens levetid forlænges. 1/4"-sekskant, passende til holdere ifølge DIN ISO 1173-D 6,3.

3851/1 TS Bits, rustfri stål



Code	EAN	+	mm	mm	mm	mm	
05071010001	110985	PH 1	25	1"			10
05071011001	110992	PH 2	25	1"			10
05071012001	111005	PH 3	25	1"			10

3851/1 TS SB Bits, rustfri stål



Code	EAN			
	4013288			
05073610001	112132	+	3851/1 TS PH 1x PH 1x25	5
05073611001	112149	+	3851/1 TS PH 1x PH 2x25	5

System BiTorsion - De holder længere

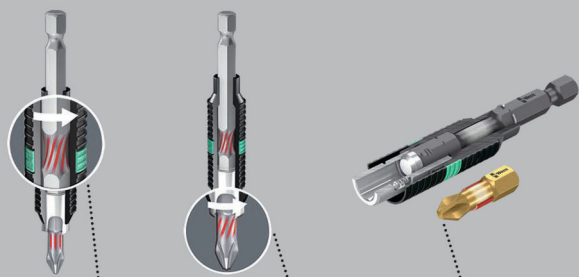

Affjedring af mindre belastningstoppe i holderen.

Affjedring af højere belastningstoppe i bitten.

Ingen utidig slitage via belastningstoppe.

851/1 BDC bits

Bits med bittesmå diamantpartikler på bitspidsen. De sørger for sikker placering i skruen, nedsætter det nødvendige tryk på skruen og nedsætter risikoen for at rutsje af. Med BiTorsion-zone til affjedring af belastningstoppe.

Derved signifikant forøgelse af produktlevetiden. 1/4"-sekskant, passende til holdere ifølge DIN ISO 1173-D 6,3.

851/1 BDC bits



Code	EAN	+	1"	1"				
	4013288		mm					
05056400001	033970	PH 1	25	1"				10
05056402001	033987	PH 2	25	1"				10
05056404001	033994	PH 3	25	1"				10

851/1 BDC SB Bits



Code	EAN			
	4013288			
05073332001	029324	+	851/1 BDC PH 1x PH 1x25	5
05073333001	029331	+	851/1 BDC PH 1x PH 2x25	5
05073334001	029348	+	851/1 BDC PH 1x PH 3x25	5
05073335001	029355	+	851/1 BDC PH 2x PH 2x25	5

851/1 BTH bits

Bits til med Torsionszone, til hvilken der afledes kinetisk energi ved belastningstoppe. Derved signifikant forøgelse af produktlevetiden.

Ekstra hård udførelse. 1/4"-sekskant, passende til holdere ifølge DIN ISO 1173-D 6,3.

851/1 BTH bits



Code	EAN	+	1"	1"				
	4013288		mm					
05056410001	034243	PH 1	25	1"				10
05056412001	034250	PH 2	25	1"				10
05056414001	034267	PH 3	25	1"				10



851/1 BTZ bits

Med BiTorsionzone til undgåelse af snoning af bit-spidsen ved stor belastning.

Derved signifikant forøgelse af produktlevetiden. Hårde og slidstærke, til universelt brug. 1/4"-sekskant, passende til holdere ifølge DIN ISO 1173-D 6,3.

851/1 BTZ bits



	EAN	+	1"	1"				
Code	4013288		mm					
05056420001	034458	PH 1	25	1"				10
05056422001	034465	PH 2	25	1"				10
05056424001	034472	PH 3	25	1"				10

Bit-Box 20 BTZ PH



Code	EAN	+						
05057751001	187956		851/1 BTZ PH 20x PH 2x25					10

Diamantbelagte bits

De bittesmå diamantpartikler, som er påført værktøjsspidsen, bider sig ligefrem fast i kærven.

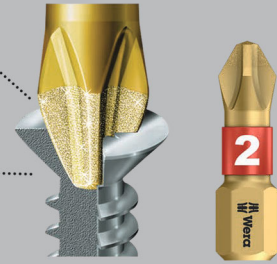

Diamantpartiklerne bider sig fast i skruen.

Diamantbelægning af bits sørger for sikker placering i skruen, nedsætter det nødvendige tryk på skruen og nedsætter risikoen for at rutsje af.

Profileret version med særligt skarpe kanter, som f.eks. bryder malingen op på skruer, hvor skrueprofilen er fyldt med lak, og dermed sikrer en sikker kraftoverførsel mellem bit og skrue.

1/4"-sekskant, passende til holdere ifølge DIN ISO 1173-D 6,3.

851/1 A bits

Ekstrahård udførelse. Profileret version. 1/4"-sekskant, passende til holdere ifølge DIN ISO 1173-D 6,3.

851/1 A bits



	EAN	+	1"	1"	Ø			
Code	4013288		mm		mm			
05134919001	099976	PH 1	25	1"	4,5			10
05134920001	099983	PH 2	25	1"	6,0			10
05134921001	099990	PH 3	25	1"	-			10

851/1 RDC bits

Kvalitets bits til lynmontage-skruer. Med reduceret skaftsdi-
ameter til dybereliggende skruer. Forsækning af skruer uden
beskadigelse af overfladen. Specielt til gipsvægge. Diamantbe-
lægning af bits sørger for sikker placering i skruen, reducerer det
nødvendige tryk på skruen og nedsætter risikoen for at rutsje af.
1/4"-sekskant, passende til holdere ifølge DIN ISO 1173-D 6,3.

851/1 RDC bits



	EAN	+	mm	mm	mm		
Code	4013288		mm		mm		
05135008001	032904	PH 2	25	1"	4,2		10

851/1 RH bits

Med reduceret skaftsdi-
ameter til dybereliggende skruer.
Forsækning af skruer uden beskadigelse af overfladen. Hårde
og slidstærke, til universelt brug. 1/4"-sekskant, passende til
holdere ifølge DIN ISO 1173-D 6,3.

851/1 RH bits



	EAN	+	mm	mm	mm		
Code	4013288		mm		mm		
05346281001	107176	PH 2	25	1"	4,2		10

851/1 RZ bits

Kvalitets bits til lynmontage-skruer.
Med reduceret skaftsdi-
ameter til dybereliggende skruer.
Hårde og slidstærke, til universelt brug. 1/4"-sekskant, passende til
holdere ifølge DIN ISO 1173-D 6,3.

851/1 RZ bits



	EAN	+	mm	mm	mm		
Code	4013288		mm		mm		
05135009001	032799	PH 2	25	1"	4,2		10

851/1 RZ SB Bits



	EAN	+					
Code	4013288						
05135005001	038456	+	851/1 RZ PH 2x PH 2x25				5

851/1 TH bits

Forsækning af skruer uden beskadigelse af overfladen. Via
Torsionsformen affjedres momenttoppe. Slitage før tid undgås,
bittens levetid forlænges. Ekstra hård udførelse. 1/4"-sekskant,
passende til holder ifølge DIN ISO 1173-D 6,3.

851/1 TH bits



	EAN	+	mm	mm			
Code	4013288		mm				
05056605001	013545	PH 1	25	1"			10
05056610001	013552	PH 2	25	1"			10
05056625001	013569	PH 3	25	1"			10



851/1 TiN bits

Ekstremt hård titan-nitrid (TiN)-belægning til vedvarende belastninger som f.eks. ved serierskrudninger. 1/4"-sekskant, passende til holdere ifølge DIN ISO 1173-D 6,3.

851/1 TiN bits



	EAN	+	□	□				
Code	4013288		mm					
05480172001	040992	PH 2	25	1"				10

851/1 TZ bits

- Hård og slidstærk, til universelt brug
- Torsionsform mod slitage før tid

851/1 TZ bits



	EAN	+	□	□				
Code	4013288		mm					
05056505001	013606	PH 1	25	1"				10
05056510001	013613	PH 2	25	1"				10
05056525001	013620	PH 3	25	1"				10

851/1 TZ SB Bits



Code	EAN					
	4013288					
05073323001	029249	+	851/1 TZ PH	2x PH 1x25		5
05073324001	029256	+	851/1 TZ PH	2x PH 2x25		5
05073325001	029263	+	851/1 TZ PH	2x PH 3x25		5
05073326001	029270	+	851/1 TZ PH	1x PH 1x25; 1x PH 2x25; 1x PH 3x25		5

851/1 Z bits

- Hård og slidstærk, til universelt brug

851/1 Z bits



	EAN	+	□	□				
Code	4013288		mm					
05056500001	013323	PH 0	25	1"				10
05072070001	013453	PH 1	25	1"				10
05056507001	013330	PH 1	50	2"				10
05072072001	013460	PH 2	25	1"				10
05056515001	013347	PH 2	32	1 1/4"				10
05056520001	013354	PH 2	50	2"				10
05072074001	013477	PH 3	25	1"				10
05134905001	094858	PH 3	50	2"				10
05056535001	013378	PH 4	32	1 1/4"				10

851/1 Z SB bits



Code	EAN					
	4013288					
05073304001	029058	+	851/1 Z PH	2x PH 1x25		5
05073305001	029065	+	851/1 Z PH	2x PH 2x25		5
05073306001	029072	+	851/1 Z PH	2x PH 3x25		5
05073307001	029089	+	851/1 Z PH	1x PH 1x25; 1x PH 2x25; 1x PH 3x25		5

851/1 Z DIY bits



Code	EAN					
	4013288					
05072400001	115737	+	851/1 Z PH	10x PH 1x25		1
05072401001	115744	+	851/1 Z PH	10x PH 2x25		1
05072402001	115751	+	851/1 Z PH	10x PH 3x25		1

851/1 Z DIY 100 bits



Code	EAN			
05072441001	4013288 138477	+	851/1 Z PH 100x PH 2x25	1

Bit-Box 20 PH



Code	EAN			
05057750001	4013288 188014	+	851/1 Z PH 20x PH 2x25	20

851/1 J bits

Optimeret til asiatiske PH-skruer. Minder om kamera-skruer.

Hårde og slidstærke, til universelt brug. 1/4"-sekskant, passende til holdere ifølge DIN ISO 1173-D 6,3.

851/1 J bits



Code	EAN	+	1'	1'	Ø		
			mm		mm		
05135040001 ¹⁾	112569	PH 00	25	1"	2,0		10
05135041001 ²⁾	112576	PH 0	25	1"	2,5		10

¹⁾ Størrelse 00 modificeret svarende til JCIS 00 (Japanese Camera Industrial Standard)

²⁾ Størrelse 0 modificeret svarende til JCIS 0 (Japanese Camera Industrial Standard)

System Impaktor - Når der stilles ekstreme krav til skrueværktøjet

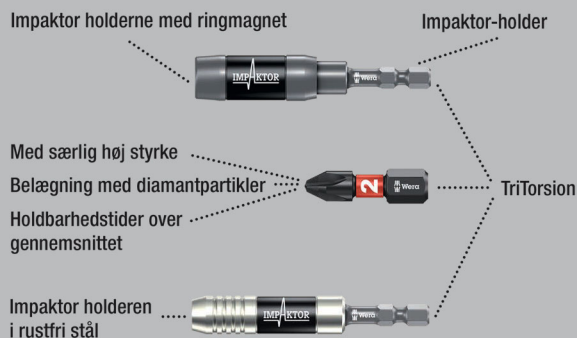

Impaktorteknologien sørger for udholdenhed over gennemsnittet også ved ekstreme krav. Forhøjet gnidningsmodstand via ru diamantpartikelbelægning på bitspidsen hindrer rutsjen af skruen.

Særligt egnet til brug med almindelige impakt-/slagskruemaskiner. 1/4"-sekskant, passende til holdere ifølge DIN ISO 1173-F 6,3.

851/4 IMP DC PH DIY Impaktor PH bits



Code	EAN			
05057656001	4013288 157652	+	851/4 IMP DC 5x PH 2x50	1
05057657001	157669	+	851/4 IMP DC 5x PH 3x50	1



851/4 IMP DC SB Impaktor bits



Code	EAN			
	4013288			
05073956001	158482		851/4 IMP DC 1x PH 2x50	5
05073957001	158499		851/4 IMP DC 1x PH 3x50	5

Kraftform Stainless - Rustfri stålmaterialie til hindring af flyverust

Vakuumkuldehardtet til industriel brug.

Rustfri stål mod faren for flyverust.

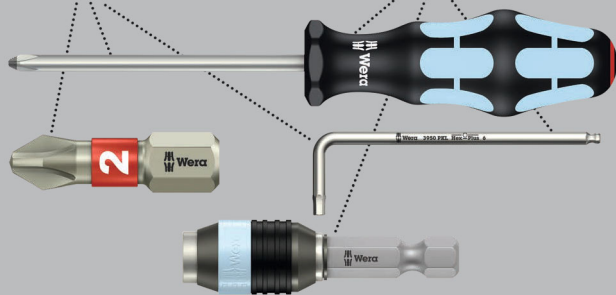

Kvalitets bits af rustfri stål til krydskærverskruer.

Wera værktøj af rustfri stål fremstilles af rustfri stål, hvorved uanseelig flyverust undgås. 1/4"-sekskant, passende til holdere ifølge DIN ISO 1173-F 6,3.

3851/4 bits, rustfri stål



Code	EAN		⌀	ℓ				
	4013288		mm					
05071081001	115485	PH 1	89	3 1/2"				10
05071082001	115492	PH 2	89	3 1/2"				10
05071083001	115508	PH 3	89	3 1/2"				10

System BiTorsion - De holder længere

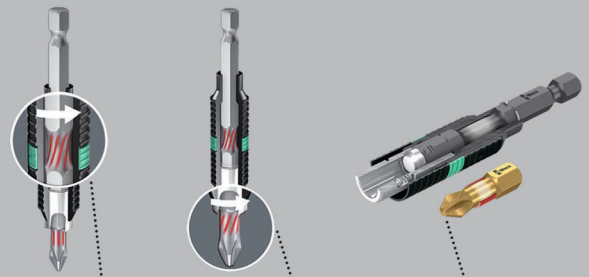

Affjedring af mindre belastningstoppe i holderen.

Affjedring af højere belastningstoppe i bitten.

Ingen utidig slitage via belastningstoppe.

851/4 BDC bits

BiTorsion bits med bittesmå diamantpartikler på bitspidsen. De sørger for sikker placering i skruen, nedsætter det nødvendige tryk på skruen og nedsætter risikoen for at rutsje af.

Med Torsionszone, til hvilken der afledes kinetisk energi ved belastningstoppe. Derved signifikant forøgelse af produktlevetiden. 1/4"-sekskant, passende til holdere ifølge DIN ISO 1173-F 6,3.

851/4 BDC bits

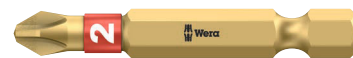

Code	EAN		⌀	ℓ				
	4013288		mm					
05059530001	034090	PH 1	50	2"				10
05059532001	034106	PH 2	50	2"				10
05059534001	034113	PH 3	50	2"				10

851/4 BTH bits

BiTorsion med Torsionszone, til hvilken der afledes kinetisk energi ved belastningstoppe.

Ekstra hård udførelse. 1/4"-tommer-seksskant, passende til holdere ifølge DIN ISO 1173-F 6,3.

851/4 BTH bits



	EAN	+	⌀	ℓ				
Code	4013288		mm					
05059540001	034304	PH 1	50	2"				10
05059542001	034311	PH 2	50	2"				10
05059544001	034328	PH 3	50	2"				10

851/4 BTZ bits

BiTorsion bits med Torsionszone, til hvilken der afledes kinetisk energi ved belastningstoppe.

Derved signifikant forøgelse af produktlevetiden. Hårde og slidstærke, til universelt brug. 1/4"-seksskant, passende til holdere ifølge DIN ISO 1173-F 6,3.

851/4 BTZ bits



	EAN	+	⌀	ℓ				
Code	4013288		mm					
05059550001	034571	PH 1	50	2"				10
05059552001	034588	PH 2	50	2"				10
05059554001	034595	PH 3	50	2"				10

851/4 RH bits med reduceret diameter

Med reduceret skaftsdiameter til dybereliggende skruer, derved forsænkning af skruer uden beskadigelse af overfladen. Profileret version. Ekstrahård udførelse. 1/4"-seksskant, passende til holdere ifølge DIN ISO 1173-F 6,3.

851/4 RH bits med reduceret diameter



	EAN	+	⌀	ℓ	ℓ	⌀		
Code	4013288		mm			mm		
05380161001	157065	PH 2	50	2"	4,2			10

851/4 A bits

Med skarpkantet profil, som f. eks. bryder malingen op på skruer, hvor profilen er fyldt med lakrester, og derved sikrer en sikker kraftoverførsel mellem bit og skrue.

Ekstrahård udførelse. 1/4"-seksskant, passende til holdere ifølge DIN ISO 1173-F 6,3.

851/4 A bits



	EAN	+	⌀	ℓ	ℓ	⌀		
Code	4013288		mm			mm		
05134929001	105165	PH 0	50	2"	3			10
05134906001	105141	PH 0	70	2 3/4"	3			10
05134907001	105172	PH 0	89	3 1/2"	3			10
05134930001	100009	PH 1	50	2"	4,5			10
05134370001	037831	PH 1	70	2 3/4"	4,5			10
05134372001	037855	PH 1	89	3 1/2"	4,5			10
05134931001	100016	PH 2	50	2"	6			10
05134371001	037848	PH 2	70	2 3/4"	6			10
05134373001	037862	PH 2	89	3 1/2"	6			10
05134910001 ¹⁾	105202	PH 2	152	6"	6			10
05134911001 ²⁾	105219	PH 2	152	6"	6			10
05134932001	100023	PH 3	50	2"	-			10
05134913001	105233	PH 3	70	2 3/4"	8			10
05134914001	105240	PH 3	89	3 1/2"	8			10
05134915001	105257	PH 3	152	6"	8			10
05160983001	106575	PH 4	50	2"	10			10

¹⁾Længde på tilslutningsseksskant 100 mm

²⁾Længde på tilslutningsseksskant 20 mm



851/4 R Bits med reduceret diameter

Med reduceret skaftsdiameter til dybereliggende skruer, derved forsænkning af skruer uden beskadigelse af overfladen. Profileret version. Ekstrahård udførelse. 1/4"-sekskant, passende til holdere ifølge DIN ISO 1173-F 6,3.

851/4 R Bits med reduceret diameter



	EAN	+	l ₁	l ₂	∅		
Code	4013288		mm		mm		
05160899001	105547	PH 2	50	2"	3,0		10
05160896001	105554	PH 2	152	6"	3,0		10

851/4 TH bits

Med Torsionszone, til hvilken der afledes kinetisk energi ved belastningstoppe. Derved signifikant forøgelse af produktlevetiden. Ekstrahårde. 1/4"-sekskant, passende til holdere ifølge DIN ISO 1173-F 6,3.

851/4 TH bits



	EAN	+	l ₁	l ₂			
Code	4013288		mm				
05059855001	013897	PH 1	50	2"			10
05059860001	013903	PH 2	50	2"			10
05059865001	013910	PH 3	50	2"			10

851/4 TZ bits

Med Torsionszone, til hvilken der afledes kinetisk energi ved belastningstoppe. Derved signifikant forøgelse af produktlevetiden. Hårde og slidstærke, til universelt brug. 1/4"-sekskant, passende til holdere ifølge DIN ISO 1173-F 6,3.

851/4 TZ bits



	EAN	+	l ₁	l ₂			
Code	4013288		mm				
05059805001	013927	PH 1	50	2"			10
05059810001	013934	PH 2	50	2"			10
05059815001	013941	PH 3	50	2"			10

851/4 TZ SB Bits



	EAN	+				
Code	4013288					
05134380001	037947	+	851/4 TZ PH	2x PH 1x50		3
05134381001	037954	+	851/4 TZ PH	2x PH 2x50		3
05134382001	037961	+	851/4 TZ PH	2x PH 3x50		3

851/4 Z bits

Hårde og slidstærke, til universelt brug. 1/4"-sekskant, passende til holdere ifølge DIN ISO 1173-F 6,3.

851/4 Z bits



	EAN	+	⌈	⌋	∅		
Code	4013288		mm	mm	mm		
05059755001	013781	PH 1	70	2 3/4"	4,5		10
05059760001	013798	PH 1	89	3 1/2"	4,5		10
05059765001	031044	PH 1	127	5"	4,5		10
05059766001	031051	PH 1	152	6"	4,5		10
05059770001	013804	PH 2	70	2 3/4"	6,0		10
05059775001	013811	PH 2	89	3 1/2"	6,0		10
05059780001	013828	PH 2	110	4 3/8"	6,0		10
05059785001	030474	PH 2	127	5"	6,0		10
05059786001	031068	PH 2	152	6"	6,0		10
05059790001	013835	PH 3	70	2 3/4"	-		10
05059795001	013842	PH 3	89	3 1/2"	-		10
05059800001	013859	PH 3	110	4 3/8"	-		10
05059802001	031075	PH 3	152	6"	-		10

851/4 J bits

Optimeret til asiatiske PH-skruer. Især til brug ved de meget små mål ifølge Japanese Camera Industrial Standard.

Hårde og slidstærke, til universelt brug. 1/4"-sekskant, passende til holdere ifølge DIN ISO 1173-F 6,3.

851/4 J bits



	EAN	+	⌈	⌋	∅		
Code	4013288		mm	mm	mm		
05135530001 ¹⁾	113252	PH 00	50	2"	2,0		10
05380200001 ¹⁾	156204	PH 00	89	3 1/2"	2,0		10
05135531001 ²⁾	113269	PH 0	50	2"	2,5		10
05380201001 ²⁾	156211	PH 0	89	3 1/2"	2,5		10
05135532001	113276	PH 1	50	2"	4,5		10
05380202001	156228	PH 1	89	3 1/2"	4,5		10

¹⁾ Optimeret til asiatiske PH skruer

²⁾ Størrelse 0 modificeret svarende til JCIS 0 (Japanese Camera Industrial Standard)

851/4 Z SB Bits



Code	EAN	+		
Code	4013288			
05073520001	105875	+	851/4 Z PH 1x PH 1x89	5
05136305001	213839	+	851/4 Z PH 1x PH 1x152	3
05073521001	105882	+	851/4 Z PH 1x PH 2x89	5
05136306001	213846	+	851/4 Z PH 1x PH 2x152	3
05073522001	105899	+	851/4 Z PH 1x PH 3x89	5
05136307001	213853	+	851/4 Z PH 1x PH 3x152	3

853/4 ACR® bits med plastikbeklædning, magnetiseret

Med ru ribber (Anti Cam-Out Ribs, ACR) mod rutsjen af skruen, permanent magnetiseret, på den måde holdes skruerne sikkert på bitspidsen; med plastikbeklædning, der beskytter andre komponenter mod beskadigelser under skruring.

Hårde og slidstærke, til universelt brug. 1/4"-sekskant, passende til holdere ifølge DIN ISO 1173-F 6,3.

853/4 ACR® SL bits med plastikbeklædning, magnetiseret



	EAN	+	⌈	⌋	∅		
Code	4013288		mm	mm	mm		
05323780001	165190	PH 2	50	2"	5,2		40
05323781001	165206	PH 2	90	3 1/2"	5,2		40
05203913001	163189	PH 2	150	6"	5,2		40
05203914001	163196	PH 2	200	8"	5,2		60



853/4 Harpoon ACR® bits

Med reduceret skaftsdiameter til dybereliggende skruer.
Forsænkning af skruer uden beskadigelse af overfladen. Med ru ribber (Anti Cam-Out Ribs, ACR) mod rutsjen ud af skruen.

Hårde og slidstærke, til universelt brug. 1/4"-sekskant, passende til holdere ifølge DIN ISO 1173-F 6,3.

853/4 Harpoon ACR® bits



	EAN	+	□	□	∅			
Code	4013288		mm		mm			
05160901001	105592	PH 2	50	2"	3,3			10
05160895001	105608	PH 2	70	2 3/4"	3,3			10
05160908001	105615	PH 2	152	6"	3,3			10

851/2 Z bits

Hårde og slidstærke bits til universelt brug. 5/16"-sekskant, passende til holdere ifølge DIN ISO 1173-D 8.

851/2 Z bits



	EAN	+	□	□	∅			
Code	4013288		mm		mm			
05057705001	013668	PH 1	32	1 1/4"	4,5			10
05057710001	013675	PH 2	32	1 1/4"	6,0			10
05057715001	013682	PH 3	32	1 1/4"	7,6			10
05057720001	013699	PH 4	32	1 1/4"	-			10

851/11 Bits

Med gevindtilslutning M 4.

851/11 Bits



	EAN	+	□	□	∅			
Code	4013288		mm		mm			
05065081001	014245	PH 2	33	1 1/4"	6,0			5

851/12 Bits

Hårde og slidstærke, til universelt brug. Gevindtilslutning M 5.

851/12 Bits

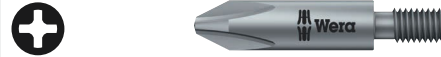

	EAN	+	□	□	∅			
Code	4013288		mm		mm			
05065110001	014252	PH 2	33	1 1/4"	7,0			5
05065112001	014269	PH 2	35	1 3/8"	7,0			5
05065114001	014276	PH 2	44,5	1 3/4"	6,0			5

851/16 bits

Hårde og slidstærke, til universelt brug.
Gevindtilslutning #10-32 UNF.

851/16 bits



	EAN	+	□	□	∅			
Code	4013288		mm		mm			
05065197001	014351	PH 2	44,5	1 3/4"	6,0			5

851/9 C J PH bits, Halfmoon

Med 4 mm Halfmoon-tilslutning. Optimeret til japanske PH-skruer. Hård udførelse.

851/9 C J PH bits, Halfmoon



	EAN	+	□	□	∅	ℓ	ℓ	
Code	4013288		mm		mm	mm		
05134605001 ¹⁾	190444	PH 000	44	1 47/64"	1,5	20	25/32"	10
05135270001 ¹⁾	112729	PH 00	44	1 47/64"	1,8	20	25/32"	10
05135271001 ¹⁾	112736	PH 00	64	2 33/64"	1,8	20	25/32"	10
05135272001 ²⁾	112743	PH 0	44	1 47/64"	1,8	20	25/32"	10
05135273001 ²⁾	112750	PH 0	64	2 33/64"	1,8	20	25/32"	10
05135276001 ¹⁾	112781	PH 1	44	1 47/64"	3,0	20	25/32"	10
05135277001 ¹⁾	112798	PH 1	64	2 33/64"	3,0	20	25/32"	10

¹⁾ Optimeret til asiatiske PH skruer

²⁾ Størrelse 0 modificeret svarende til JCIS 0 (Japanese Camera Industrial Standard)

851/21 J bits

Med HIOS 4 mm-tilslutning. Optimeret til japanske PH-skruer.
Hård udførelse.

851/21 J bits



Code	EAN	+	⊕	⊖	⊗		
Code	EAN		mm	mm	mm		
05135280001 ¹⁾	112804	PH 00	40	1 9/16"	1,8		10
05135281001 ¹⁾	112811	PH 00	60	2 3/8"	1,8		10
05135284001 ²⁾	112828	PH 0	40	1 9/16"	1,8		10
05135285001 ²⁾	112835	PH 0	60	2 3/8"	1,8		10

¹⁾ Størrelse 00 modificeret svarende til JCIS 00 (Japanese Camera Industrial Standard)

²⁾ Størrelse 0 modificeret svarende til JCIS 0 (Japanese Camera Industrial Standard)

System Impaktor - Når der stilles ekstreme krav til skrueværktøjet

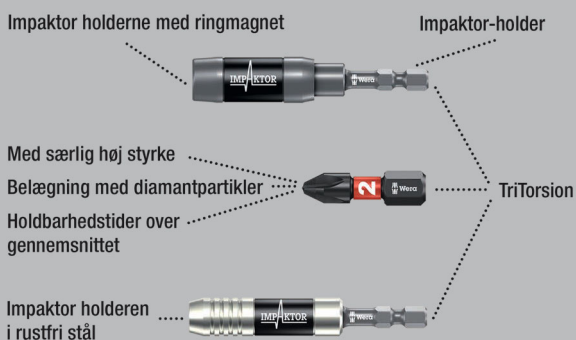

Impaktorteknologien sørger for udholdenhed over gennemsnittet også ved ekstreme krav. Forhøjet gnidningsmodstand via ru diamantpartikelbelægning på bitspidsen hindrer rutsjen af skruen.

Særligt egnet til brug med almindelige impakt-/slagskruemaskiner.
1/4"-sekskant, passende til holdere ifølge DIN ISO 1173-D 6,3.

855/1 IMP DC PZ DIY Impaktor bits



Code	EAN	+				
05057620001	178718	+	855/1 IMP DC	10x PZ	1x25	1
05057621001	157676	+	855/1 IMP DC	10x PZ	2x25	1
05057622001	157683	+	855/1 IMP DC	10x PZ	3x25	1

855/1 IMP DC SB Impaktor bits



Code	EAN	+			
05073921001	158383	+	855/1 IMP DC	1x PZ	2x25
05073922001	158390	+	855/1 IMP DC	1x PZ	3x25

Bit-Box 15 Impaktor PZ



Code	EAN	+			
05057763001	187901	+	855/1 IMP DC	15x PZ	2x25



Kraftform Stainless - Rustfri stål materiale til hindring af flyverust

Vakuumkuldehærdet til industriel brug.

Rustfri stål mod faren for flyverust.

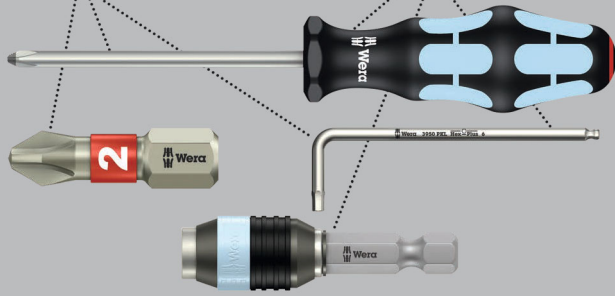

Kvalitets bits af rustfri stål til Pozidriv-skruer. Wera værktøj af rustfri stål fremstilles af rustfri stål, hvorved uanseelig flyverust undgås.

Med Torsionszone: Ved Torsion-bits affjedres momentoppe i Torsionszonen. Slitage før tid undgås, bittens levetid forlænges. 1/4"-sekskant, passende til holdere ifølge DIN ISO 1173-D 6,3.

3855/1 TS Bits, rustfri stål

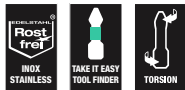

	EAN	✳	⌀	ℓ					
Code	4013288		mm						
05071020001	111012	✳	PZ 1	25	1"				10
05071021001	111029	✳	PZ 2	25	1"				10
05071022001	111036	✳	PZ 3	25	1"				10

3855/1 TS SB Bits, rustfri stål



Code	EAN	✳							
	4013288								
05073613001	112101	✳	3855/1 TS PZ						5
05073614001	112118	✳	1x PZ 1x25						5
05073615001	112125	✳	3855/1 TS PZ						5
			1x PZ 2x25						
			1x PZ 3x25						

System BiTorsion - De holder længere

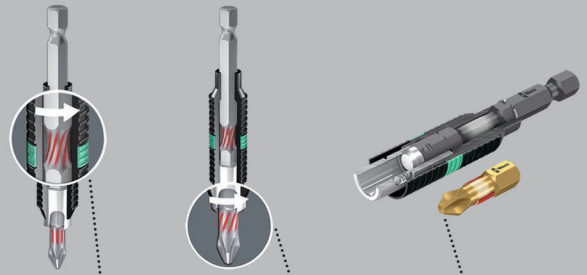

Affjedring af mindre belastningstoppe i holderen.

Affjedring af højere belastningstoppe i bitten.

Ingen utidig slitage via belastningstoppe.

855/1 BDC bits

BiTorsion bits med bittesmå diamantpartikler på bitspidsen. De sørger for sikker placering i skruen, nedsætter det nødvendige tryk på skruen og nedsætter risikoen for at rutsje af.

Med Torsionszone, til hvilken der afledes kinetisk energi ved belastningstoppe. Derved signifikant forøgelse af produktlevetiden. 1/4"-sekskant, passende til holdere ifølge DIN ISO 1173-D 6,3.

855/1 BDC bits



	EAN	✳	⌀	ℓ					
Code	4013288		mm						
05056700001	034007	✳	PZ 1	25	1"				10
05056702001	034014	✳	PZ 2	25	1"				10
05056704001	034021	✳	PZ 3	25	1"				10

855/1 BDC SB Bits



Code	EAN			
	4013288			
05073336001	029362		855/1 BDC PZ 1x PZ 1x25	5
05073337001	029379		855/1 BDC PZ 1x PZ 2x25	5
05073338001	029386		855/1 BDC PZ 1x PZ 3x25	5
05073339001	029393		855/1 BDC PZ 2x PZ 2x25	5

855/1 BTH bits

BiTorsion bits med Torsionszone, til hvilken der afledes kinetisk energi ved belastningstoppe.

Derved signifikant forøgelse af produktlevetiden. Med passende holder bedst mulig levetid.

Ekstra hård udførelse. 1/4"-sekskant, passende til holdere ifølge DIN ISO 1173-D 6,3.

855/1 BTH bits



Code	EAN		⌀	ℓ					
	4013288		mm						
05056710001	034274	PZ 1	25	1"					10
05056712001	034281	PZ 2	25	1"					10
05056714001	034298	PZ 3	25	1"					10

Bit-Box 20 BTH PZ



Code	EAN			
	4013288			
05057762001	187963		855/1 BTH PZ 20x PZ 2x25	10

855/1 BTZ bits

BiTorsion bits med Torsionszone, til hvilken der afledes kinetisk energi ved belastningstoppe.

Derved signifikant forøgelse af produktlevetiden. Hård og slidstærk, til universel brug. 1/4"-sekskant, passende til holdere ifølge DIN ISO 1173-D 6,3.

855/1 BTZ bits



Code	EAN		⌀	ℓ					
	4013288		mm						
05056720001	034489	PZ 1	25	1"					10
05056722001	034496	PZ 2	25	1"					10
05056724001	034502	PZ 3	25	1"					10

Bit-Box 20 BTZ PZ



Code	EAN			
	4013288			
05057761001	187970		855/1 BTZ PZ 20x PZ 2x25	10



855/1 RZ bits

Reduceret skaftsdiameter til dybereliggende skruer. Forsækning af skruer uden beskadigelse af overfladen. Specielt til gipsvægge. Egnet til Pozidriv lynmontage-skruer. 1/4"-sekskant, passende til holdere ifølge DIN ISO 1173-D 6,3.

855/1 RZ bits



	EAN						
Code	4013288		mm		mm		
05135017001	175311	PZ 1	25	1"	4,2		10
05135003001	096739	PZ 2	25	1"	4,2		10

855/1 TH bits

Med Torsionszone, til hvilken der afledes kinetisk energi ved belastningstoppe. Derved signifikant forøgelse af produktlevetiden. Ekstra hård. 1/4"-sekskant, passende til holdere ifølge DIN ISO 1173-D 6,3.

855/1 TH bits



	EAN					
Code	4013288		mm			
05056910001	014740	PZ 1	25	1"		10
05056915001	014757	PZ 2	25	1"		10
05056925001	014764	PZ 3	25	1"		10

855/1 TH SB Bits



	EAN			
Code	4013288			
05073370001	029638		855/1 TH PZ 2x PZ 1x25	5
05073371001	029645		855/1 TH PZ 2x PZ 2x25	5
05073372001	029652		855/1 TH PZ 2x PZ 3x25	5
05073373001	029669		855/1 TH PZ 1x PZ 1x25; 1x PZ 2x25; 1x PZ 3x25	5

855/1 TiN bits

Med ekstremt hård titan-nitrid (TiN)-belægning til vedvarende belastninger som f.eks. ved serieskrudninger. 1/4"-sekskant, passende til holdere ifølge DIN ISO 1173-D 6,3.

855/1 TiN bits



	EAN					
Code	4013288		mm			
05480222001	041029	PZ 2	25	1"		10

855/1 TZ bits

Med Torsions-zone mod slitage før tid. Hårde og slidstærke, til universelt brug. 1/4"-sekskant, passende til holdere ifølge DIN ISO 1173-D 6,3.

855/1 TZ bits



	EAN					
Code	4013288		mm			
05056810001	014801	PZ 1	25	1"		10
05056815001	014818	PZ 2	25	1"		10
05056825001	014825	PZ 3	25	1"		10

855/1 Z bits

Hårde og slidstærke, til universelt brug. 1/4"-sekskant, passende til holdere ifølge DIN ISO 1173-D 6,3.

855/1 Z bits



	EAN					
Code	4013288		mm			
05056805001	014535	PZ 0	25	1"		10
05072080001	014658	PZ 1	25	1"		10
05056812001	014542	PZ 1	50	2"		10
05072082001	014665	PZ 2	25	1"		10
05056820001	014559	PZ 2	50	2"		10
05072084001	014672	PZ 3	25	1"		10
05056835001	014573	PZ 4	32	1 1/4"		10

855/1 Z SB Bits



Code	EAN		
05073308001	029096	855/1 Z PZ 2x PZ 1x25	5
05073309001	029102	855/1 Z PZ 2x PZ 2x25	5
05073310001	029119	855/1 Z PZ 2x PZ 3x25	5
05073380001	029621	855/1 Z PZ 1x PZ 4x32	5
05073311001	029126	855/1 Z PZ 1x PZ 1x25; 1x PZ 2x25; 1x PZ 3x25	5

855/1 Z DIY bits



Code	EAN		
05072403001	115768	855/1 Z PZ 10x PZ 1x25	1
05072404001	115775	855/1 Z PZ 10x PZ 2x25	1
05072405001	115782	855/1 Z PZ 10x PZ 3x25	1

855/1 Z DIY 100 bits



Code	EAN		
05072443001	138484	855/1 Z PZ 100x PZ 1x25	1
05072444001	138491	855/1 Z PZ 100x PZ 2x25	1

Bit-Box 20 PZ



Code	EAN		
05057760001	188052	855/1 Z PZ 20x PZ 2x25	20

System Impaktor - Når der stilles ekstreme krav til skrueværktøjet

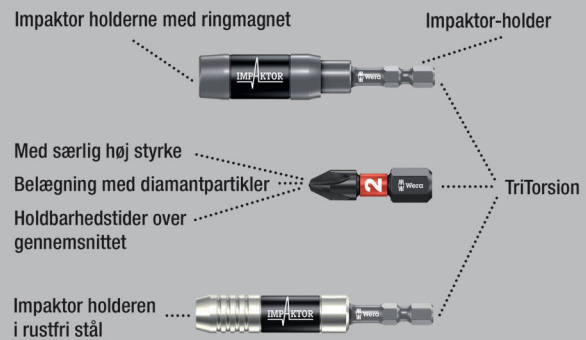

Kvalitets bits til Pozidriv-skruer. Impaktortechnologien sørger for udholdenhed over gennemsnittet også ved ekstreme krav. Forhøjet gnidningsmodstand via ru diamantpartikelbelægning på bitspidsen hindrer rutsjen af skruen.

Særligt egnet til brug med almindelige impakt-/slagskruemaskiner. 1/4"-sekskant, passende til holdere ifølge DIN ISO 1173-F 6,3.

855/4 IMP DC PZ DIY Impaktor bits



Code	EAN		
05057661001	157690	855/4 IMP DC 5x PZ 2x50	1
05057662001	157706	855/4 IMP DC 5x PZ 3x50	1

855/4 IMP DC SB Impaktor bits



Code	EAN		
	4013288		
05073961001	158505	855/4 IMP DC 1x PZ 2x50	5
05073962001	158512	855/4 IMP DC 1x PZ 3x50	5

Kraftform Stainless - Rustfri stål materiale til hindring af flyverust

Vakuumkuldehærdet til industriel brug.

Rustfri stål mod faren for flyverust.

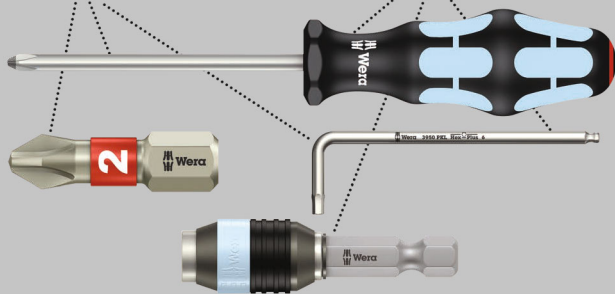

Kvalitets bits af rustfri stål til Pozidriv-skruer. Wera værktøj af rustfri stål fremstilles af rustfri stål, hvorved unseelig flyverust undgås. 1/4"-sekskant, passende til holdere ifølge DIN ISO 1173-F 6,3.

3855/4 Bits, rustfri stål



Code	EAN		⌀	⌀		
	4013288		mm			
05071084001	115515	PZ 1	89	3 1/2"		10
05071085001	115522	PZ 2	89	3 1/2"		10
05071086001	115539	PZ 3	89	3 1/2"		10

System BiTorsion - De holder længere



Affjedring af mindre belastningstoppe i holderen.



Affjedring af højere belastningstoppe i bitten.

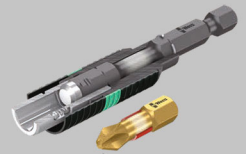

Ingen utidig slitage via belastningstoppe.

855/4 BDC bits

Bits med bittesmå diamantpartikler på bitspidsen. De sørger for sikker placering i skruen, nedsætter det nødvendige tryk på skruen og nedsætter risikoen for at rutsje af. Med Torsionszone, til hvilken der afledes kinetisk energi ved belastningstoppe.

Derved signifikant forøgelse af produktlevetiden. 1/4"-sekskant, passende til holdere ifølge DIN ISO 1173-F 6,3.

855/4 BDC bits



Code	EAN		⌀	⌀		
	4013288		mm			
05059900001	034120	PZ 1	50	2"		10
05059902001	034137	PZ 2	50	2"		10
05059904001	034144	PZ 3	50	2"		10

855/4 BTH bits

Med Torsionszone, til hvilken der afledes kinetisk energi ved belastningstoppe.

Derved signifikant forøgelse af produktlevetiden. Med passende holder bedstmulig levetid. Ekstrahård udførelse. 1/4"-sekskant, passende til holdere ifølge DIN ISO 1173-F 6,3.

855/4 BTH bits

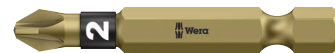

Code	EAN		⌀	⌀		
	4013288		mm			
05059910001	034335	PZ 1	50	2"		10
05059912001	034342	PZ 2	50	2"		10
05059914001	034359	PZ 3	50	2"		10

855/4 BTZ bits

BiTorsion bits med Torsionszone, til hvilken der afledes kinetisk energi ved belastningstoppe. Derved signifikant forøgelse af produktlevetiden.

Hårde og slidstærke, til universelt brug. 1/4"-sekskant, passende til holdere ifølge DIN ISO 1173-F 6,3.

855/4 BTZ bits



	EAN		⌀	ℓ				
Code	4013288		mm					
05059920001	034601	PZ 1	50	2"				10
05059922001	034618	PZ 2	50	2"				10
05059924001	034625	PZ 3	50	2"				10

855/4 TH bits

Med Torsionszone, til hvilken der afledes kinetisk energi ved belastningstoppe.

Derved signifikant forøgelse af produktlevetiden. Ekstrahårde. 1/4"-sekskant, passende til holdere ifølge DIN ISO 1173-F 6,3.

855/4 TH bits



	EAN		⌀	ℓ				
Code	4013288		mm					
05060055001	015068	PZ 1	50	2"				10
05060060001	015075	PZ 2	50	2"				10
05060065001	015082	PZ 3	50	2"				10

855/4 TZ bits

Med Torsionszone, til hvilken der afledes kinetisk energi ved belastningstoppe.

Derved signifikant forøgelse af produktlevetiden. Hårde og slidstærke, til universelt brug. 1/4"-sekskant, passende til holdere ifølge DIN ISO 1173-F 6,3.

855/4 TZ bits



	EAN		⌀	ℓ				
Code	4013288		mm					
05060005001	015099	PZ 1	50	2"				10
05060010001	015105	PZ 2	50	2"				10
05060015001	015112	PZ 3	50	2"				10

855/4 TZ SB Bits



	EAN				
Code	4013288				
05134384001	037985		855/4 TZ PZ 2x PZ 1x50		3
05134385001	037992		855/4 TZ PZ 2x PZ 2x50		3
05134386001	038005		855/4 TZ PZ 2x PZ 3x50		3



855/4 Z bits

Hårde og slidstærke, til universelt brug. 1/4"-sekskant, passende til holdere ifølge DIN ISO 1173-F 6,3.

855/4 Z bits



Code	EAN						
			mm	mm	mm		
05060027001	014955	PZ 1	70	2 3/4"	4,5		10
05060029001	014962	PZ 1	89	3 1/2"	4,5		10
05060031001	031426	PZ 1	127	5"	4,5		10
05060030001	031259	PZ 1	152	6"	4,5		10
05060033001	014979	PZ 2	70	2 3/4"	6,0		10
05060035001	014986	PZ 2	89	3 1/2"	6,0		10
05060037001	014993	PZ 2	110	4 3/8"	6,0		10
05060036001	031440	PZ 2	127	5"	6,0		10
05060038001	031297	PZ 2	152	6"	6,0		10
05060041001	015006	PZ 3	70	2 3/4"	-		10
05060043001	015013	PZ 3	89	3 1/2"	-		10
05060045001	015020	PZ 3	110	4 3/8"	-		10
05060047001	031433	PZ 3	152	6"	-		10

855/4 Z SB Bits



Code	EAN						
			mm	mm	mm		
05073523001	105905		855/4 Z PZ 1x PZ 1x89				5
05073524001	106452		855/4 Z PZ 1x PZ 2x89				5
05073525001	105912		855/4 Z PZ 1x PZ 3x89				5
05136308001	213860		855/4 Z PZ 1x PZ 1x152				3
05136309001	213877		855/4 Z PZ 1x PZ 2x152				3
05136310001	213884		855/4 Z PZ 1x PZ 3x152				3

855/2 Z bits

Hårde og slidstærke, til universelt brug. 5/16"-sekskant, passende til holdere DIN ISO 1173-D 8.

855/2 Z bits



Code	EAN						
			mm	mm	mm		
05058005001	014863	PZ 1	32	1 1/4"	4,5		10
05058010001	014870	PZ 2	32	1 1/4"	6,0		10
05058015001	014887	PZ 3	32	1 1/4"	7,6		10
05058020001	014894	PZ 4	32	1 1/4"	-		10

855/11 Bits

Med gevindtilslutning M 4.

855/11 Bits



Code	EAN						
			mm	mm	mm		
05065096001	015426	PZ 2	33	1 1/4"	6,0		5

855/12 Bits

Med gevindtilslutning M 5.

855/12 Bits



Code	EAN						
			mm	mm	mm		
05065129001	015457	PZ 2	44,5	1 3/4"	6,0		5

851/4 PH/S PlusMinus bits

Med kombinationsprofil Phillips/lige kær. Indenfor el-området er skruer med en blandingsprofil af lige kær og Phillips krydskær meget udbredte.

Med bits med PlusMinus profil er det muligt på optimal vis at dreje disse skruer. Hårde og slidstærke, til universelt brug. 1/4"-sekskant, passende til holdere ifølge DIN ISO 1173-F 6,3.

851/4 PH/S PlusMinus bits



Code	EAN						
			mm	mm	mm		
05059720001	102577	# 1	70	2 3/4"	4,5		10
05059721001	102584	# 2	70	2 3/4"	6		10

855/4 PZ/S PlusMinus bits

Med kombinationsprofil lige kær og Pozidriv, frem for alt til brug i el-kabinetter, sikringskasser, kontakter, relæer.

Hårde og slidstærke, til universelt brug. 1/4"-sekskant, passende til holdere ifølge DIN ISO 1173-F 6,3.

855/4 PZ/S PlusMinus bits



Code	EAN			mm	mm		
05059896001	102591	# 1	70	2 3/4"	4,5		10
05059897001	102607	# 2	70	2 3/4"	6		10

System Impaktor - Når der stilles ekstreme krav til skrueværktøjet

Impaktor holderne med ringmagnet

Impaktor-holder

Med særlig høj styrke

Belægning med diamantpartikler

Holdbarhedstider over gennemsnittet

Impaktor holderen i rustfri stål

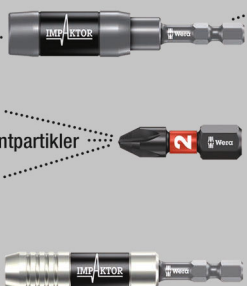

TriTorsion

Kvalitets bits til indvendige TORX® skruer. Impaktorteknologien sørger for udholdenhed over gennemsnittet også ved ekstreme krav.

Forhøjet gnidningsmodstand via ru diamantpartikelbelægning på bitspidsen hindrer rutsjen af skruen. Særligt egnet til brug med almindelige impakt-/slagskruemaskiner. 1/4"-sekskant, passende til holdere ifølge DIN ISO 1173-D 6,3.

867/1 IMP DC TORX® DIY Impaktor bits

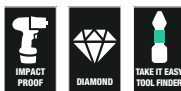

Code	EAN			
	4013288			
05057628001	178688		867/1 IMP DC 10x TX 10x25	1
05057623001	169242		867/1 IMP DC 10x TX 15x25	1
05057624001	163165		867/1 IMP DC 10x TX 20x25	1
05057625001	157447		867/1 IMP DC 10x TX 25x25	1
05057626001	157454		867/1 IMP DC 10x TX 30x25	1
05057627001	157461		867/1 IMP DC 10x TX 40x25	1

867/1 IMP DC SB Impaktor bits

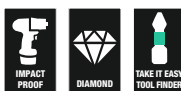

Code	EAN			
	4013288			
05073924001	163240		867/1 IMP DC 1x TX 20x25	5
05073925001	158406		867/1 IMP DC 1x TX 25x25	5
05073926001	158413		867/1 IMP DC 1x TX 30x25	5
05073927001	158420		867/1 IMP DC 1x TX 40x25	5

Bit-Box 15 Impaktor TX



Code	EAN			
	4013288			
05057772001	187871		867/1 IMP DC 15x TX 20x25	10
05057775001	187888		867/1 IMP DC 15x TX 25x25	10
05057776001	187895		867/1 IMP DC 15x TX 30x25	10



Kraftform Stainless - Rustfri stål materiale til hindring af flyverust

Vakuumbeløst til industriel brug.

Rustfri stål mod faren for flyverust.

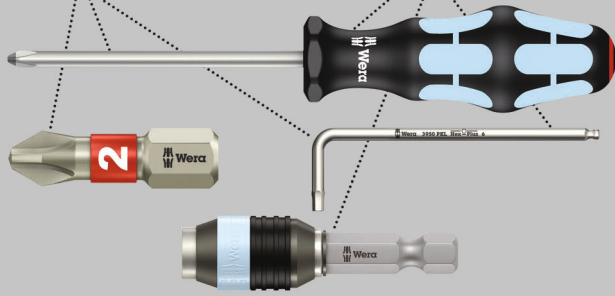

Kvalitets bits af rustfri stål til indvendige TORX® skruer. Wera værktøj af rustfri stål fremstilles af rustfri stål, hvorved uanseelig flyverust undgås.

Med Torsionszone: Ved Torsion-bits affjedres momenttoppe i Torsionszonen. Slitage før tid undgås, bittens levetid forlænges. 1/4"-sekskant, passende til holdere ifølge DIN ISO 1173-D 6,3.

3867/1 TS TORX® bits, rustfri stål



Code	EAN		mm	inch				
05071030001	111043	TX 8	25	1"				10
05071032001	111067	TX 10	25	1"				10
05071033001	111074	TX 15	25	1"				10
05071034001	111081	TX 20	25	1"				10
05071035001	111098	TX 25	25	1"				10
05071037001	111111	TX 30	25	1"				10
05071038001	111128	TX 40	25	1"				10

3867/1 TS SB TORX® bits, rustfri stål

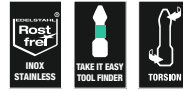

Code	EAN			
05073620001	117670		3867/1 TS TORX® 1x TX 10x25	5
05073621001	117687		3867/1 TS TORX® 1x TX 15x25	5
05073622001	117694		3867/1 TS TORX® 1x TX 20x25	5
05073623001	117700		3867/1 TS TORX® 1x TX 25x25	5
05073625001	117724		3867/1 TS TORX® 1x TX 30x25	5

System BiTorsion - De holder længere



Affjedring af mindre belastningstoppe i holderen.



Affjedring af højere belastningstoppe i bittens.

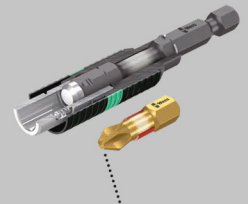

Ingen utidig slitage via belastningstoppe.

867/1 BDC TORX® bits

Bits med bittesmå diamantpartikler på bitspidsen. De sørger for sikker placering i skruen, nedsætter det nødvendige tryk på skruen og nedsætter risikoen for at rutsje af.

Med Torsionszone, til hvilken der afledes kinetisk energi ved belastningstoppe. Derved signifikant forøgelse af produktlevetiden. 1/4"-sekskant, passende til holdere ifølge DIN ISO 1173-D 6,3.

867/1 BDC TORX® bits



Code	EAN								
	4013288		mm						
05066100001	034038	TX 10	25	1"					10
05066102001	034045	TX 15	25	1"					10
05066104001	034052	TX 20	25	1"					10
05066106001	034069	TX 25	25	1"					10
05066108001	034076	TX 30	25	1"					10
05066110001	034083	TX 40	25	1"					10

867/1 BDC SB TORX® bits



Code	EAN								
	4013288								
05134374001	099778		867/1 TORX® BDC	1x TX 10x25					5
05134375001	099785		867/1 TORX® BDC	1x TX 15x25					5
05134376001	099792		867/1 TORX® BDC	1x TX 20x25					5
05134377001	099808		867/1 TORX® BDC	1x TX 25x25					5
05134378001	099822		867/1 TORX® BDC	1x TX 30x25					5
05134379001	099815		867/1 TORX® BDC	1x TX 40x25					5

867/1 BTZ TORX® bits

BiTorsion bits med Torsionszone, til hvilken der afledes kinetisk energi ved belastningstoppe. Derved signifikant forøgelse af produktlevetiden.

Med passende holder bedstmulig levetid. Hårde og slidstærke, til universelt brug. 1/4"-sekskant, passende til holdere ifølge DIN ISO 1173-D 6,3.

867/1 BTZ TORX® bits



Code	EAN								
	4013288		mm						
05066120001	034519	TX 10	25	1"					10
05066122001	034526	TX 15	25	1"					10
05066124001	034533	TX 20	25	1"					10
05066126001	034540	TX 25	25	1"					10
05066128001	034557	TX 30	25	1"					10
05066130001	034564	TX 40	25	1"					10

867/1 TORX® HF bits med holdefunktion

- Til indvendige TORX® skruer
- Med holdefunktion til indvendige TORX® skruer
- Også passende til Würth ASSY skruer samt Altenloh SPAX T-STAR plus skruer
- 1/4" sekskants-tilslutning (Wera tilslutnings-serie 1)
- Med værktøjsfinderen „Take it easy“: Farvemærkning efter størrelse

867/1 TORX® HF bits med holdefunktion



Code	EAN								
	4013288		mm						
05066140001	226334	TX 10	25	1"					10
05066141001	226341	TX 15	25	1"					10
05066142001	226365	TX 20	25	1"					10
05066143001	226358	TX 25	25	1"					10
05066144001	226389	TX 30	25	1"					10
05066145001 ¹⁾	226655	TX 40	25	1"					10

¹⁾ Gennemgående sekskant; ingen Take it easy.



Bit-Box 20 TX HF



Code	EAN			
	4013288			
0505777001	226013		867/1 TORX® HF 20x TX 20x25	20
05057778001	226020		867/1 TORX® HF 20x TX 25x25	20

867/1 TZ TORX® bits

Bits med Torsionszone, til hvilken der afledes kinetisk energi ved belastningstoppe.

Derved signifikant forøgelse af produktlevetiden. Hårde og slidstærke, til universelt brug. 1/4"-sekskant, passende til holdere ifølge DIN ISO 1173-D 6,3.

867/1 TZ TORX® bits



Code	EAN							
Code	EAN		mm	mm	mm			
05066300001	015709		TX 5	25	1"	4,2		10
05066301001	015716		TX 6	25	1"	4,2		10
05066302001	015723		TX 7	25	1"	4,2		10
05066303001	015730		TX 8	25	1"	4,2		10
05066304001	015747		TX 9	25	1"	4,2		10
05066305001	015754		TX 10	25	1"	4,2		10
05066308001	015761		TX 15	25	1"	4,2		10
05066310001	015778		TX 20	25	1"	4,8		10
05066312001	015785		TX 25	25	1"	5,5		10
05066313001	015792		TX 27	25	1"	5,5		10
05066315001	015808		TX 30	25	1"	6,0		10
05066320001	015815		TX 40	25	1"	-		10

867/1 TORX® bits



Code	EAN							
Code	EAN		mm	mm	mm			
05135140001	107114		TX 1	25	1"	1,5		10
05135141001	107121		TX 2	25	1"	1,5		10
05135142001	111456		TX 3	25	1"	2,0		10
05135143001	111463		TX 4	25	1"	2,0		10
05066492001	030405		TX 5	25	1"	3,0		10
05066493001	030412		TX 6	25	1"	3,0		10
05066494001	030429		TX 7	25	1"	3,0		10
05066495001	030436		TX 8	25	1"	3,0		10
05066496001	030443		TX 9	25	1"	3,0		10
05066485001	030320		TX 10	25	1"	4,0		10
05066486001	030337		TX 15	25	1"	4,0		10
05066487001	030344		TX 20	25	1"	5,0		10
05066488001	030351		TX 25	25	1"	5,0		10
05066489001	030368		TX 27	25	1"	6,0		10
05066490001	030375		TX 30	25	1"	6,0		10
05066491001	030382		TX 40	25	1"	-		10
05066325001	031174		TX 45	35	1 3/8"	8,0		10
05066330001	031181		TX 50	35	1 3/8"	9,0		10
05066335001	031167		TX 55	35	1 3/8"	12,0		10

867/1 SB TORX® bits



Code	EAN						
Code	EAN						
05073313001	029140		867/1 TORX® 2x TX 10x25				5
05073340001	029591		867/1 TORX® 2x TX 15x25				5
05073314001	029157		867/1 TORX® 2x TX 20x25				5
05073315001	029164		867/1 TORX® 2x TX 25x25				5
05073316001	029171		867/1 TORX® 2x TX 30x25				5
05073317001	029188		867/1 TORX® 2x TX 40x25				5
05073346001	125859		867/1 TORX® 1x TX 50x35				5
05073375001	037503		867/1 TORX® 1x TX 10x25; 1x TX 15x25; 1x TX 20x25				5
05073376001	037510		867/1 TORX® 1x TX 25x25; 1x TX 30x25; 1x TX 40x25				5

867/1 DIY bits TORX®



Code	EAN 4013288			
05072406001	115799		867/1 TORX® 10x TX 10x25	1
05072407001	115805		867/1 TORX® 10x TX 15x25	1
05072408001	115812		867/1 TORX® 10x TX 20x25	1
05072409001	115829		867/1 TORX® 10x TX 25x25	1
05072411001	115843		867/1 TORX® 10x TX 30x25	1
05072412001	115850		867/1 TORX® 10x TX 40x25	1

867/1 TORX® bits DIY 100



Code	EAN 4013288			
05072446001	138507		867/1 TORX® 100x TX 10x25	1
05072447001	138514		867/1 TORX® 100x TX 15x25	1
05072448001	138521		867/1 TORX® 100x TX 20x25	1
05072449001	138538		867/1 TORX® 100x TX 25x25	1
05072451001	138552		867/1 TORX® 100x TX 30x25	1
05072452001	138569		867/1 TORX® 100x TX 40x25	1

Bit-Box 20 TX



Code	EAN 4013288			
05057770001	187994		867/1 TORX® 20x TX 20x25	20
05057773001	188007		867/1 TORX® 20x TX 25x25	20

867/1 Z TORX® Wedge bits

Via konis profilforløb muliggøres en klemmeffekt, der holder TORX® skruen sikkert på bitten. Hårde og slidstærke, til universelt brug.

1/4"-sekskant, passende til holdere ifølge DIN ISO 1173-D 6,3.

867/1 Z TORX® Wedge bits



Code	EAN 4013288		⌀	ℓ				
			mm	"				
05066455001	016034		TX 15	25	1"			10
05066460001	016041		TX 20	25	1"			10
05066465001	016058		TX 25	25	1"			10



867/1 ZA TORX® bits med tap

Med tap, der i samspil med boringen indeni skruen gør centreringen af værktøjet lettere.

Hårde og slidstærke, til universelt brug. 1/4"-sekskant, passende til holdere ifølge DIN ISO 1173-D 6,3.

867/1 ZA TORX® bits med tap



Code	EAN					
	4013288		mm	mm	mm	
05066081001	107190	TX 15	25	1"	4,0	10
05066082001	107206	TX 20	25	1"	5,0	10
05066083001	107213	TX 25	25	1"	5,0	10

System Impaktor - Når der stilles ekstreme krav til skruv værktøj

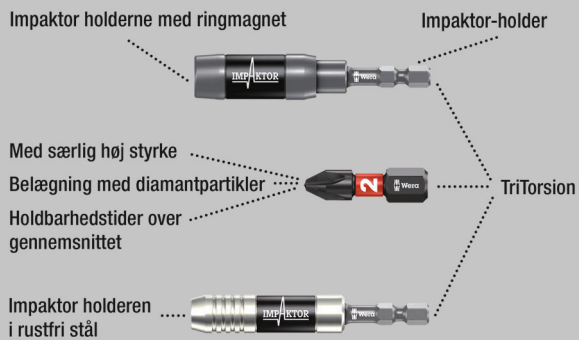

Kvalitets bits til indvendige TORX® skruer. Impaktorteknologien sørger for udholdenhed over gennemsnittet også ved ekstreme krav. Forhøjet gnidningsmodstand via ru diamantpartikelbelægning på bitspidsen hindrer rutsjen af skruen. Særligt egnet til brug med almindelige impakt-/slagskruemaskiner. 1/4"-sekskant, passende til holdere ifølge DIN ISO 1173-F 6,3.

867/4 IMP DC TORX® DIY Impaktor bits



Code	EAN			
	4013288			
05057664001	163172		867/4 IMP DC 5x TX 20x50	1
05057665001	157515		867/4 IMP DC 5x TX 25x50	1
05057666001	157522		867/4 IMP DC 5x TX 30x50	1
05057667001	157539		867/4 IMP DC 5x TX 40x50	1

867/4 IMP DC SB Impaktor bits

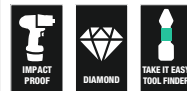

Code	EAN			
	4013288			
05073964001	163257		867/4 IMP DC 1x TX 20x50	5
05073965001	158529		867/4 IMP DC 1x TX 25x50	5
05073966001	158536		867/4 IMP DC 1x TX 30x50	5
05073967001	158543		867/4 IMP DC 1x TX 40x50	5

TORX® – værktøj med holdefunktion

Klemmekraft holder fast i TORX® skruer



Det af Wera udviklede TORX® HF (HF = holdefunktion) værktøj er kendetegnet ved en geometrisk optimering af den oprindelige TORX® profil.

Via den af fladetryk mellem spidsen og skrueprofilen resulterende klemmekraft holdes skruerne sikkert på værktøjet! 1/4"-sekskant, passende til holdere ifølge DIN ISO 1173-F 6,3.

867/4 TORX® HF bits med holdefunktion

- Til indvendige TORX® skruer
- Med holdefunktion til indvendige TORX® skruer
- Også passende til Würth ASSY skruer samt Altenloh SPAX T-STAR plus skruer
- 1/4" sekskants-tilslutning (Wera tilslutnings-serie 4)
- Med værktøjsfinderen „Take it easy“: Farvemærkning efter størrelse

867/4 TORX® HF bits med holdefunktion



	EAN						
Code	4013288		mm	mm	mm		
05060505001	226747	TX 8	50	2"	3,0		10
05060506001	226754	TX 10	50	2"	4,0		10
05060507001	226761	TX 15	50	2"	4,0		10
05060508001	226778	TX 20	50	2"	4,5		10
05060509001	226785	TX 25	50	2"	6,0		10
05060510001	226792	TX 30	50	2"	6,0		10
05060511001 ¹⁾	226808	TX 40	50	2"	-		10

¹⁾Gennemgående sekskant; ingen Take it easy.

867/4 KK TORX® bits

Kuglehoved: Via den kugleformede spidsprofil er det muligt at svinge værktøjsaksen i forhold til skrueraksen, så man dermed kan skrue "om hjørner". Hårde og slidstærke, til universelt brug. 1/4"-sekskant, passende til holdere ifølge DIN ISO 1173-F 6,3.

- 1/4" sekskants-tilslutning (Wera tilslutnings-serie 4)

867/4 KK TORX® bits



	EAN						
Code	4013288		mm	mm			
05059700001	155979	TX 10	89	3 1/2"			5
05059701001	155986	TX 15	89	3 1/2"			5
05059702001	155993	TX 20	89	3 1/2"			5
05059703001	156006	TX 25	89	3 1/2"			5
05059704001	156013	TX 30	89	3 1/2"			5
05059705001	156020	TX 40	89	3 1/2"			5



867/4 Z TORX® bits

Kvalitets bits til indvendige TORX® skruer. Hårde og slidstærke, til universelt brug. 1/4"-sekskant, passende til holdere ifølge DIN ISO 1173-F 6,3.

867/4 Z TORX® bits



Code	EAN						
Code	4013288		mm		mm		
05135200001	107138	TX 1	50	2"	2,0		10
05135201001	107145	TX 2	50	2"	2,0		10
05135202001	112620	TX 3	50	2"	2,0		10
05135204001	041333	TX 4	50	2"	3,0		10
05135205001	031808	TX 5	50	2"	3,0		10
05308428001	041340	TX 6	50	2"	3,0		10
05134740001	035905	TX 6	70	2 3/4"	3,0		10
05332600001	033895	TX 6	89	3 1/2"	3,0		10
05328448001	038432	TX 6	152	6"	3,0		10
05160830001	113283	TX 7	50	2"	3,0		10
05345047001	128423	TX 7	70	2 3/4"	3,0		10
05060131001	030498	TX 8	50	2"	3,0		10
05060098001	030504	TX 8	70	2 3/4"	3,0		10
05060185001	030511	TX 8	89	3 1/2"	3,0		10
05060195001	030528	TX 8	152	6"	3,0		10
05319835001	128430	TX 9	70	2 3/4"	3,0		10
05060193001	155566	TX 9	89	3 1/2"	3,0		10
05060194001	156945	TX 9	152	6"	3,0		10
05060132001	030535	TX 10	50	2"	4,0		10
05060100001	016171	TX 10	70	2 3/4"	4,0		10
05060186001	030481	TX 10	89	3 1/2"	4,0		10
05060196001	030542	TX 10	152	6"	4,0		10
05060133001	030559	TX 15	50	2"	4,0		10
05060105001	016188	TX 15	70	2 3/4"	4,0		10
05060187001	030566	TX 15	89	3 1/2"	4,0		10
05060197001	030573	TX 15	152	6"	4,0		10
05060134001	030580	TX 20	50	2"	4,5		10
05060110001	016195	TX 20	70	2 3/4"	4,5		10
05060188001	030597	TX 20	89	3 1/2"	4,5		10
05060198001	030603	TX 20	152	6"	4,5		10
05060135001	030610	TX 25	50	2"	6,0		10
05060115001	016201	TX 25	70	2 3/4"	6,0		10
05060189001	030627	TX 25	89	3 1/2"	6,0		10
05060199001	030634	TX 25	152	6"	6,0		10
05060136001	030641	TX 27	50	2"	6,0		10
05060120001	016218	TX 27	70	2 3/4"	6,0		10
05060190001	030658	TX 27	89	3 1/2"	6,0		10
05060200001	030665	TX 27	152	6"	6,0		10
05060137001	030672	TX 30	50	2"	6,0		10
05060125001	016225	TX 30	70	2 3/4"	6,0		10
05060191001	030689	TX 30	89	3 1/2"	6,0		10
05060201001	030696	TX 30	152	6"	6,0		10
05060138001	030702	TX 40	50	2"	-		10
05060130001	016232	TX 40	70	2 3/4"	-		10
05060192001	030719	TX 40	89	3 1/2"	-		10
05060202001	030726	TX 40	152	6"	-		10

867/4 Z SB TORX® Bits



Code	EAN			
Code	4013288			
05073720001	132789		867/4 Z TORX® 2x TX 10x50	3
05073526001	105929		867/4 Z TORX® 1x TX 10x89	5
05073470001	226273		867/4 Z TORX® 3x TX 10x89	1
05136311001	213891		867/4 Z TORX® 1x TX 10x152	3
05073721001	132796		867/4 Z TORX® 2x TX 15x50	3
05073527001	105936		867/4 Z TORX® 1x TX 15x89	5
05073471001	226228		867/4 Z TORX® 3x TX 15x89	1
05136312001	213907		867/4 Z TORX® 1x TX 15x152	3
05073722001	132802		867/4 Z TORX® 2x TX 20x50	3
05073528001	105943		867/4 Z TORX® 1x TX 20x89	5
05073472001	226235		867/4 Z TORX® 3x TX 20x89	1
05136313001	213914		867/4 Z TORX® 1x TX 20x152	3
05073723001	132826		867/4 Z TORX® 2x TX 25x50	3
05073529001	105950		867/4 Z TORX® 1x TX 25x89	5
05073473001	226242		867/4 Z TORX® 3x TX 25x89	1
05136314001	213921		867/4 Z TORX® 1x TX 25x152	3
05073724001	132833		867/4 Z TORX® 2x TX 30x50	3
05073530001	105967		867/4 Z TORX® 1x TX 30x89	5
05073474001	226259		867/4 Z TORX® 3x TX 30x89	1
05136315001	213938		867/4 Z TORX® 1x TX 30x152	3
05073531001	105974		867/4 Z TORX® 1x TX 40x89	5
05136316001	213945		867/4 Z TORX® 1x TX 40x152	3

867/2 Z TORX® bits

Hårde og slidstærke, til universelt brug. $5/16$ "-sekskant, passende til holdere ifølge DIN ISO 1173-D 8.

867/2 Z TORX® bits



	EAN		\square	\square	\emptyset		
Code	4013288		mm		mm		
05066901001	016096	TX 20	35	$1\frac{3}{8}$ "	4,5		10
05066900001	016102	TX 25	35	$1\frac{3}{8}$ "	5,8		10
05066902001	016119	TX 27	35	$1\frac{3}{8}$ "	5,8		10
05066905001	016126	TX 30	35	$1\frac{3}{8}$ "	6,0		10
05066910001	016133	TX 40	35	$1\frac{3}{8}$ "	7,0		10
05066915001	016140	TX 45	35	$1\frac{3}{8}$ "	-		10
05066920001	016157	TX 50	35	$1\frac{3}{8}$ "	-		10
05066941001	104007	TX 50	50	2"	-		10
05066950001	104526	TX 50	70	$2\frac{3}{4}$ "	-		10
05066925001	016164	TX 55	35	$1\frac{3}{8}$ "	12,0		10

867/12 TORX® bits

Hårde og slidstærke, til universelt brug. Gevindtilslutning M 5.

867/12 TORX® bits



	EAN		\square	\square	\emptyset		
Code	4013288		mm		mm		
05064155001	026484	TX 20	45	$1\frac{3}{4}$ "	6,0		10

867/15 TORX® bits

Hårde og slidstærke, til universelt brug. Gevindtilslutning M 6.

867/15 TORX® bits



	EAN		\square	\square	\emptyset		
Code	4013288		mm		mm		
05064170001	032607	TX 20	45	$1\frac{3}{4}$ "	8,0		10
05064175001	032980	TX 25	45	$1\frac{3}{4}$ "	8,0		10

867/9 C TORX® bits, Halfmoon

Tilslutning: 4 mm Halfmoon til direkte maskintilslutning.

867/9 C TORX® bits, Halfmoon



	EAN		\square	\square	\emptyset		
Code	4013288		mm		mm		
05135220001	112637	TX 1	44	$1\frac{47}{64}$ "	1,5		10
05135221001	112644	TX 2	44	$1\frac{47}{64}$ "	1,5		10
05135222001	112651	TX 3	44	$1\frac{47}{64}$ "	1,7		10
05345352001	113597	TX 4	44	$1\frac{47}{64}$ "	1,8		10
05345018001	113504	TX 4	64	$2\frac{33}{64}$ "	2,0		10
05200496001	214881	TX 5	44	$1\frac{47}{64}$ "	1,6		10
05345351001	113580	TX 5	44	$1\frac{47}{64}$ "	3,0		10
05345032001	113542	TX 5	64	$2\frac{33}{64}$ "	2,0		10
05345350001	113573	TX 6	44	$1\frac{47}{64}$ "	3,0		10
05345056001	113566	TX 6	64	$2\frac{33}{64}$ "	2,0		10
05332610001	035868	TX 6	70	$2\frac{3}{4}$ "	3,0		10
05345035001	113559	TX 7	64	$2\frac{33}{64}$ "	2,3		10
05345026001	113528	TX 8	44	$1\frac{47}{64}$ "	3,0		10
05345028001	113535	TX 8	64	$2\frac{33}{64}$ "	3,0		10
05332609001	035714	TX 8	70	$2\frac{3}{4}$ "	3,0		10
05332607001	037107	TX 10	70	$2\frac{3}{4}$ "	3,0		10

867/1 Z TORX® BO bits med boring

Via boring i bitten og tap i TORX® BO-skruen hindres uautoriseret løsning. Sikkerhedskrueforbindelse.

Hårde og slidstærke, til universelt brug. $1/4$ "-sekskant, passende til holdere ifølge DIN ISO 1173-D 6,3.

867/1 Z TORX® BO bits med boring



	EAN		\square	\square			
Code	4013288		mm				
05066497001	015822	TX 7	25	1"			10
05066498001	015839	TX 8	25	1"			10
05066499001	015846	TX 9	25	1"			10
05066500001	015853	TX 10	25	1"			10
05066505001	015860	TX 15	25	1"			10
05066510001	015877	TX 20	25	1"			10
05066515001	015884	TX 25	25	1"			10
05066520001	015891	TX 27	25	1"			10
05066525001	015907	TX 30	25	1"			10
05066530001	015914	TX 40	25	1"			10



867/1 Z TORX® BO SB bits med boring



Code	EAN		
	4013288		
05073064001	202666	867/1 Z TORX® BO 2x TX 20x25	5
05073065001	202673	867/1 Z TORX® BO 2x TX 25x25	5
05073066001	202680	867/1 Z TORX® BO 2x TX 30x25	5

3867/4 TORX® BO bits med boring, rustfri stål

Kvalitets bits af rustfri stål til indvendige TORX® skruer.

Wera værktøj af rustfri stål fremstilles af rustfri stål, hvorved uanseelig flyverust undgås. 1/4"-sekskant, passende til holdere ifølge DIN ISO 1173-F 6,3.

3867/4 TORX® BO bits med boring, rustfri stål



Code	EAN		⌀	⌀	⌀		
	4013288		mm		mm		
05071089001	115546	TX 10	89	3 1/2"	4,0		10
05071090001	115553	TX 15	89	3 1/2"	4,0		10
05071091001	115560	TX 20	89	3 1/2"	4,5		10
05071092001	115577	TX 25	89	3 1/2"	5,5		10
05071094001	115584	TX 30	89	3 1/2"	6,0		10

867/4 Z TORX® BO bits med boring

Hårde og slidstærke, til universelt brug. 1/4"-sekskant, passende til holdere ifølge DIN ISO 1173-F 6,3.

867/4 Z TORX® BO bits med boring



Code	EAN		⌀	⌀	⌀		
	4013288		mm		mm		
05060139001	030733	TX 8	70	2 3/4"	3,0		10
05060048001	094513	TX 8	89	3 1/2"	3,0		10
05060049001	094520	TX 9	89	3 1/2"	3,0		10
05060140001	026897	TX 10	70	2 3/4"	4,0		10
05060050001	094537	TX 10	89	3 1/2"	4,0		5
05060141001	030740	TX 15	70	2 3/4"	4,0		10
05060051001	094544	TX 15	89	3 1/2"	4,0		5
05060142001	026903	TX 20	70	2 3/4"	4,5		10
05060052001	094551	TX 20	89	3 1/2"	4,5		5
05060143001	026910	TX 25	70	2 3/4"	6,0		10
05060053001	094568	TX 25	89	3 1/2"	6,0		10
05060144001	026927	TX 27	70	2 3/4"	6,0		10
05060057001	094643	TX 27	89	3 1/2"	6,0		5
05060145001	026934	TX 30	70	2 3/4"	6,0		10
05060054001	094575	TX 30	89	3 1/2"	6,0		5
05060146001	026941	TX 40	70	2 3/4"	-		10
05060056001	094582	TX 40	89	3 1/2"	-		5

867/4 Z TORX® BO SB bits med boring

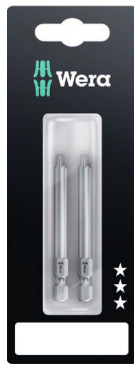

Code	EAN			
	4013288			
05073070001	202604		867/4 Z TORX® BO 2x TX 20x70	5
05073071001	202611		867/4 Z TORX® BO 2x TX 25x70	5
05073072001	202628		867/4 Z TORX® BO 2x TX 30x70	5
05073073001	202574		867/4 Z TORX® BO 2x TX 40x70	5

867/1 IP TORX PLUS® bits

Bits til indvendige TORX PLUS® skruer. TORX PLUS® profil: I sammenligning med den „normale“ TORX® profil realiseres forstørrelsen af de 6 momentoverførende flanker mellem værktøj og skrue af en ellipse- og ikke cirkelformet profilopbygning.

Derved fordeles den ved skruringen anvendte kraft på større flader. Større momenter overføres og levetiden for skrue og værktøj forøges yderligere.

Hård og slidstærk. 1/4"-sekskant, passende til holdere ifølge DIN ISO 1173-D 6,3.

867/1 IP TORX PLUS® bits



Code	EAN		⌀	ℓ	ℓ				
	4013288		mm						
05135120001	112606	1 IP	25	1"					10
05135121001	112613	2 IP	25	1"					10
05160956001	113313	3 IP	25	1"					10
05134695001	103109	4 IP	25	1"					10
05066272001	035684	5 IP	25	1"					10
05066274001	031556	6 IP	25	1"					10
05066276001	031563	7 IP	25	1"					10
05066278001	031570	8 IP	25	1"					10
05066279001	033635	9 IP	25	1"					10
05066280001	031549	10 IP	25	1"					10
05066282001	031587	15 IP	25	1"					10
05066284001	031594	20 IP	25	1"					10
05066286001	031600	25 IP	25	1"					10
05066287001	031617	27 IP	25	1"					10
05066288001	031624	30 IP	25	1"					10
05066290001	031631	40 IP	25	1"					10

867/4 IP TORX PLUS® bits



Code	EAN		⌀	ℓ	ℓ	∅			
	4013288		mm			mm			
05134664001	112514	1 IP	50	2"		2,0			10
05134665001	112521	2 IP	50	2"		2,0			10
05134668001	106568	3 IP	50	2"		2,0			10
05134691001	103093	4 IP	50	2"		3,0			10
05134678001	098030	5 IP	50	2"		3,0			10
05134680001	037220	6 IP	50	2"		3,0			10
05134667001	095596	6 IP	89	3 1/2"		3,0			10
05134690001	095602	6 IP	152	6"		3,0			10
05134681001	037237	7 IP	50	2"		3,0			10
05134679001	037190	8 IP	50	2"		3,0			10
05134670001	032812	8 IP	89	3 1/2"		3,0			10
05134682001	037244	8 IP	152	6"		3,0			10
05160917001	038951	9 IP	50	2"		3,0			10
05134669001	033871	9 IP	89	3 1/2"		3,0			10
05134683001	037251	10 IP	50	2"		4,0			10
05134684001	037268	10 IP	70	2 3/4"		4,0			10
05134671001	032829	10 IP	89	3 1/2"		4,0			10
05134685001	037275	15 IP	50	2"		4,0			10
05134686001	037282	15 IP	70	2 3/4"		4,0			10
05134672001	032836	15 IP	89	3 1/2"		4,0			10
05134687001	037299	20 IP	50	2"		4,5			10
05134688001	037305	20 IP	70	2 3/4"		4,5			10
05134673001	032843	20 IP	89	3 1/2"		4,5			10
05134609001	224767	25 IP	50	2"		6,0			10
05134674001	032850	25 IP	89	3 1/2"		6,0			10
05134675001	032867	27 IP	89	3 1/2"		6,0			10
05320430001	113382	30 IP	50	2"		6,0			10
05134676001	032874	30 IP	89	3 1/2"		6,0			10
05134677001	032881	40 IP	89	3 1/2"		-			10

867/9 C IP TORX PLUS® bits, Halfmoon

Hårde bits til indvendige TORX PLUS® skruer.

Tilslutning: 4 mm Halfmoon til direkte maskintilslutning.

867/9 C IP TORX PLUS® bits, Halfmoon



Code	EAN		⌀	ℓ	ℓ	∅	ℓ	ℓ	
	4013288		mm			mm	mm		
05135230001	112668	1 IP	44	1 47/64"		1,5	20	25/32"	10
05135231001	112675	2 IP	44	1 47/64"		1,5	20	25/32"	10
05135232001	112682	3 IP	44	1 47/64"		1,7	20	25/32"	10
05326310001	113399	4 IP	44	1 47/64"		2,0	20	25/32"	10
05345019001	113511	4 IP	64	2 33/64"		2,0	20	25/32"	10
05135233001	112699	5 IP	44	1 47/64"		2,0	20	25/32"	10
05344900001	113498	6 IP	44	1 47/64"		2,25	20	25/32"	10
05135234001	112705	8 IP	44	1 47/64"		3,0	20	25/32"	10
05332606001	037091	8 IP	70	2 3/4"		3,0	20	25/32"	10
05135235001	112712	10 IP	44	1 47/64"		3,0	20	25/32"	10



IPR TORX PLUS®

En 5-flanke-TORX PLUS® profil med boring.
Denne spidsgeometri mindskedes med en flanke og blev forsynet med boring for at beskytte sikkerhedsskrueforbindelser mod uønsket løsnen.

Disse skruer kan ikke bevæges med almindeligt værktøj, som det fås i handlen.

867/1 IPR TORX PLUS® bits med boring



	EAN		⌀	ℓ				
Code	4013288		mm					
05134699001	034878	8 IPR	25	1"				10
05134698001	037817	9 IPR	25	1"				10
05134700001	034823	10 IPR	25	1"				10
05134701001	034724	15 IPR	25	1"				10
05134702001	034731	20 IPR	25	1"				10
05134703001	034748	25 IPR	25	1"				10
05134704001	034847	27 IPR	25	1"				10
05134705001	034830	30 IPR	25	1"				10
05134706001	034854	40 IPR	35	1 3/8"				10
05134707001	034861	45 IPR	35	1 3/8"				10

867/4 IPR TORX PLUS® bits med boring

Kvalitets bits til indvendige TORX PLUS® skruer. En 5-flanke TORX PLUS® profil. 1/4"-sekskant, passende til holdere ifølge DIN ISO 1173-F 6,3.

867/4 IPR TORX PLUS® bits med boring



	EAN		⌀	ℓ	ℓ	∅		
Code	4013288		mm			mm		
05160821001	160867	10 IPR	50	2"	4,0			10
05134657001	155665	10 IPR	89	3 1/2"	4,0			10
05134654001	155641	15 IPR	50	2"	4,0			10
05134720001	037206	15 IPR	89	3 1/2"	4,0			10
05204126001	160874	20 IPR	50	2"	4,5			10
05259135001	160881	20 IPR	89	3 1/2"	4,5			10
05134655001	155658	25 IPR	50	2"	6,0			10
05134722001	160904	25 IPR	89	3 1/2"	6,0			10
05134656001	156952	27 IPR	50	2"	6,0			10
05134658001	155672	27 IPR	89	3 1/2"	6,0			10
05134732001	160911	30 IPR	50	2"	6,0			10
05134723001	160935	30 IPR	89	3 1/2"	6,0			10

System BiTorsion - De holder længere

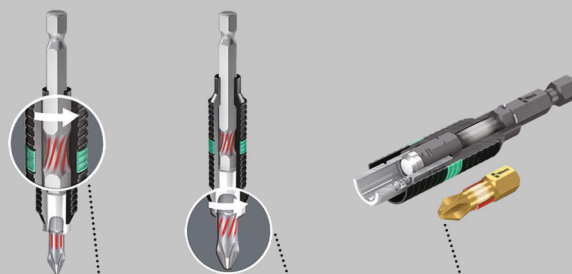

Affjedring af mindre belastningstoppe i holderen.

Affjedring af højere belastningstoppe i bitten.

Ingen utidig slitage via belastningstoppe.

800/1 BDC bits

Med bittesmå diamantpartikler på bitspidsen. De sørger for sikkert hold i skruen, nedsætter det nødvendige tryk på skruen og nedsætter risikoen for at rutsje af.

Med torsionszone, til hvilken der afledes kinetisk energi ved belastningstoppe. Derved signifikant forøgelse af produktlevetiden. 1/4"-sekskant, passende til holdere ifølge DIN ISO 1173-D 6,3.

800/1 BDC bits



	EAN	ℓ	ℓ	ℓ	ℓ			
Code	4013288	mm	mm	mm				
05056172001	033949	0,8	5,5	25	1"			10
05056174001	033956	1,0	5,5	25	1"			10
05056176001	033963	1,2	6,5	25	1"			10

800/1 BTZ bits

Torsionszone, til hvilken der afledes kinetisk energi ved belastningstoppe. Derved signifikant forøgelse af produktlevetiden.

Hård og slidstærk, til universelt brug. 1/4"-tommer-sekskant, passende til holdere ifølge DIN ISO 1173-D 6,3.

800/1 BTZ bits



Code	EAN	↓	└┘	┆	┆	∅	📦
05056064001	034427	0,8	5,5	25	1"		10
05056066001	034434	1,0	5,5	25	1"		10
05056068001	034441	1,2	6,5	25	1"		10

800/1 TZ bits

Med Torsions-zone mod slitage før tid. Hårde og slidstærke, til universelt brug. 1/4"-sekskant, passende til holdere ifølge DIN ISO 1173-D 6,3.

800/1 TZ bits



Code	EAN	↓	└┘	┆	┆	∅	📦
05056203001	011145	0,5	4,0	25	1"	4,0	10
05056210001	011152	0,6	4,5	25	1"	4,5	10
05056220001	011169	0,8	5,5	25	1"	5,5	10
05056225001	011176	1,0	5,5	25	1"	5,5	10
05056233001	011183	1,2	6,5	25	1"	6,2	10
05056240001	011190	1,6	8,0	25	1"	8,0	10

800/1 Z bits

Hårde og slidstærke bits, til universelt brug. 1/4"-sekskant, passende til holdere ifølge DIN ISO 1173-D 6,3.

800/1 Z bits



Code	EAN	↓	└┘	┆	┆	∅	📦
05056200001	040831	0,5	3,0	25	1"	3,0	10
05072050001	030467	0,5	4,0	25	1"	4,0	10
05072055001	010933	0,6	4,5	25	1"	4,5	10
05072057001	010940	0,8	5,5	25	1"	5,5	10
05072059001	010957	1,0	5,5	25	1"	5,5	10
05072061001	010964	1,2	6,5	25	1"	6,2	10
05072063001	030450	1,2	8,0	25	1"	8,0	10
05072065001	010971	1,6	8,0	25	1"	8,0	10

Kraftform Stainless - Rustfri stål materiale til hindring af flyverust

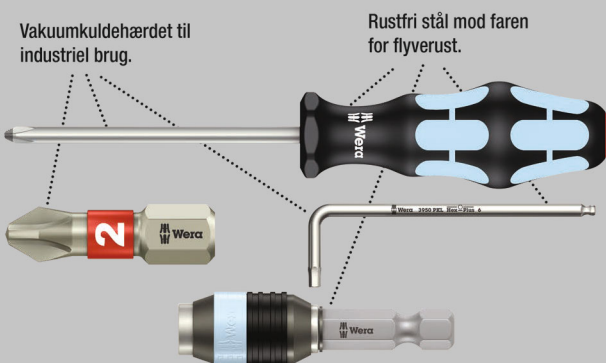

Kvalitets bits af rustfri stål til skruer med lige kær. v.

Wera værktøj af rustfri stål fremstilles af rustfri stål, hvorved uanseelig flyverust undgås. 1/4"-sekskant, passende til holdere ifølge DIN ISO 1173-F 6,3.



3800/4 Bits, rustfri stål



Code	EAN	↓	└┘	┆	┆	📦
05071080001	115669	1,0	5,5	89	3 1/2"	10

800/4 Z bits

Hårde og slidstærke bits til skruer med lige kærøv, til universelt brug. 1/4"-sekskant, passende til holdere ifølge DIN ISO 1173-F 6,3.

800/4 Z bits



	EAN						
Code	4013288	mm	mm	mm	mm	mm	
05059305001	011480	0,5	3,0	50	2"	3,0	10
05059466001	011497	0,5	3,0	70	2 3/4"	3,0	10
05059307001	011503	0,5	4,0	50	2"	4,0	10
05059310001	011510	0,6	3,5	50	2"	3,5	10
05059472001	011527	0,6	3,5	70	2 3/4"	3,5	10
05059450001	031471	0,6	3,5	152	6"	3,5	10
05059315001	011534	0,6	4,5	50	2"	4,5	10
05059489001	094230	0,6	4,5	89	3 1/2"	4,5	10
05059320001	011541	0,8	4,0	50	2"	4,0	10
05059478001	011558	0,8	4,0	70	2 3/4"	4,0	10
05059480001	011565	0,8	4,0	89	3 1/2"	4,0	10
05059451001	031389	0,8	4,0	152	6"	4,0	10
05059325001	011572	0,8	5,5	50	2"	5,5	10
05059330001	011589	1,0	5,5	50	2"	5,5	10
05059486001	011596	1,0	5,5	70	2 3/4"	5,5	10
05059488001	011602	1,0	5,5	89	3 1/2"	5,5	10
05059452001	031235	1,0	5,5	152	6"	5,5	10
05059335001	035004	1,0	6,0	50	2"	6,0	10
05059337001	011619	1,2	6,5	50	2"	6,2	10
05059492001	011626	1,2	6,5	70	2 3/4"	6,2	10
05059490001	094247	1,2	6,5	89	3 1/2"	6,2	10
05059453001	031488	1,2	6,5	152	6"	6,2	10
05059340001	011633	1,2	8,0	50	2"	8,0	10
05059496001	011640	1,2	8,0	89	3 1/2"	8,0	10
05059345001	011657	1,6	8,0	50	2"	8,0	10
05059500001	011664	1,6	8,0	89	3 1/2"	8,0	10

800/2 Z bits

Hårde og slidstærke bits til skruer med lige kærøv, til universelt brug. 5/16"-sekskant, passende til holdere ifølge DIN ISO 1173-D 8.

800/2 Z bits



	EAN						
Code	4013288	mm	mm	mm	mm	mm	
05057225001	011275	1,2	8,0	41	1 19/32"	7,8	10
05057235001	011299	1,6	10,0	41	1 19/32"	7,8	10
05057240001	011305	2,0	12,0	41	1 19/32"	12,0	10

800/9 C bits

Hårde bits mod brud før tid.
Tilslutning: Halfmoon, 4 mm.

800/9 C bits



	EAN						
Code	4013288	mm	mm	mm	mm	mm	
05135265001	168276	0,23	1,5	44	1 47/64"	1,5	10
05135264001	194770	0,35	2,5	44	1 47/64"	2,5	10
05135266001	168283	0,40	2,0	44	1 47/64"	2,0	10
05135267001	168290	0,50	3,0	44	1 47/64"	3,0	10

System Impaktor - Når der stilles ekstreme krav til skrueværktøjet

Impaktor holderne med ringmagnet

Impaktor-holder

Med særlig høj styrke

Belægning med diamantpartikler

Holdbarhedstider over gennemsnittet

Impaktor holderen i rustfri stål

TriTorsion

Kvalitets Impaktor bits til skruer med indvendig sekskant. Impaktorteknologien sørger for udholdenhed over gennemsnittet også ved ekstreme krav.

Forhøjet gnidningsmodstand via ru diamantpartikelbelægning på bitspidsen hindrer rutsjen af skruen. Hex-Plus giver større kontaktflader i skruehovedet.

Kærveffekten reduceres derved til et minimum, ødelæggelsen af skruehovedet elimineres næsten. 1/4"-sekskant, passende til holdere ifølge DIN ISO 1173-D 6,3.

840/1 IMP DC Hex-Plus DIY Impaktor bits

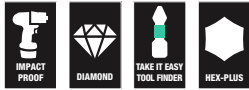

Code	EAN			
	4013288			
05057603001	178701	⊙	840/1 IMP DC 10x 3.0x25	1
05057604001	157560	⊙	840/1 IMP DC 10x 4.0x25	1
05057605001	157423	⊙	840/1 IMP DC 10x 5.0x25	1
05057606001	157430	⊙	840/4 IMP DC 10x 6.0x25	1

840/1 IMP DC SB Impaktor bits

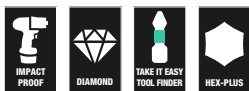

Code	EAN			
	4013288			
05073904001	158338	⊙	840/1 IMP DC 1x 4.0x25	5
05073905001	158345	⊙	840/1 IMP DC 1x 5.0x25	5
05073906001	158352	⊙	840/1 IMP DC 1x 6.0x25	5

Kraftform Stainless - Rustfri stål materiale til hindring af flyverust

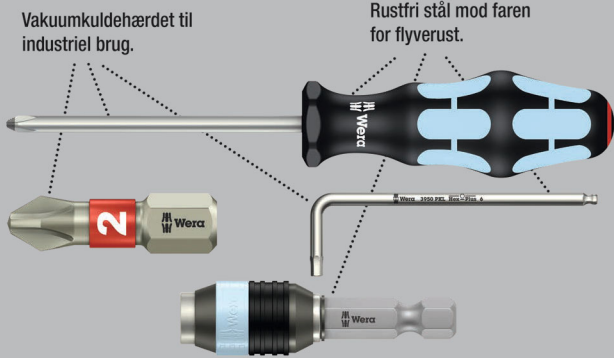

Kvalitets bits af rustfri stål til skruer med indvendig sekskant. Wera værktøj af rustfri stål fremstilles af rustfri stål, hvorved uanseelig flyverust undgås. Hex-Plus giver større kontaktflader i skruhovedet.

Kærveffekten reduceres derved til et minimum, ødelæggelsen af skruhovedet elimineres næsten. Med Torsionszone: Ved Torsion-bits affjedres momentoppe i Torsionszonen.

Slitage før tid undgås, bittens levetid forlænges. 1/4"-sekskant, passende til holdere ifølge DIN ISO 1173-D 6,3.

3840/1 TS Bits, rustfri stål



Code	EAN	⊙	⊙	⏏	⏏				
05071070001	111197	1,5		25	1"				10
05071071001	111203	2,0		25	1"				10
05071072001	111210	2,5		25	1"				10
05071073001	111227	3,0		25	1"				10
05071074001	111234	4,0		25	1"				10
05071075001	111241	5,0		25	1"				10
05071077001	115478	5,5		25	1"				10
05071076001	111258	6,0		25	1"				10



System BiTorsion - De holder længere

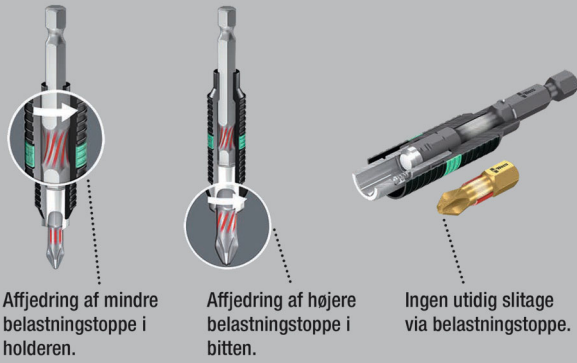

BiTorsion bits til sekskant-skruer med Torsionszone, til hvilken der afledes kinetisk energi ved belastningstoppe. Derved signifikant forøgelse af produktlevetiden.

Hårde og slidstærke bits. 1/4"-sekskant, passende til holder ifølge DIN ISO 1173-D 6,3.

840/1 BTZ Bits



Code	EAN	Ø	L	L ₁	L ₂			
05056680001	182418	1,5	25	1"				10
05056681001	182425	2,0	25	1"				10
05056682001	182432	2,5	25	1"				10
05056683001	182449	3,0	25	1"				10
05056684001	182456	4,0	25	1"				10
05056685001	182463	5,0	25	1"				10
05056686001	182470	5,5	25	1"				10
05056687001	182487	6,0	25	1"				10

Hex-Plus - Giver skrue med indvendig sekskant længere levetid

Større kontaktflader i skru hovedet reducerer presset mod fladen.

Holdbarheds-tider over gennemsnittet.

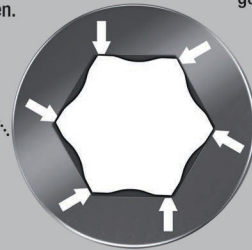

Hårde og slidstærke Wera bits til indvendige sekskantsskrue, til universelt brug. Hex-Plus giver større kontaktflader i skru hovedet.

Kærveffekten reduceres derved til et minimum, ødelæggelsen af skru hovedet elimineres næsten. 1/4"-sekskant, passende til holdere ifølge DIN ISO 1173-D 6,3.

840/1 Z Bits



Code	EAN	Ø	Ø	L	L ₁	L ₂		
05056303001	012623	1,5		25	1"			10
05056305001	012630	2,0		25	1"			10
05056310001	012647	2,5		25	1"			10
05056315001	012654	3,0		25	1"			10
05056320001	012661	4,0		25	1"			10
05056325001	012678	5,0		25	1"			10
05056330001	012685	6,0		25	1"			10
05056332001	038173	7,0		25	1"			10
05056335001	012692	8,0		25	1"			10
05056340001	012708	10,0		25	1"			10
05135060001	106636		0,05"	25	1"			10
05135070001	040862		1/16"	25	1"			10
05135071001	040879		5/64"	25	1"			10
05135072001	037725		3/32"	25	1"			10
05135078001	036599		7/64"	25	1"			10
05135073001	038067		1/8"	25	1"			10
05135069001	040855		9/64"	25	1"			10
05135074001	036506		5/32"	25	1"			10
05135075001	037930		3/16"	25	1"			10
05135079001	040893		7/32"	25	1"			10
05135076001	040886		1/4"	25	1"			10
05135077001	036360		5/16"	25	1"			10
05135068001	040848		3/8"	25	1"			10

840/1 Z Sæt SB



Code	EAN			
	4013288			
05073050001	202567		840/1 Z Hex-Plus 2x 2.0x25	5
05073051001	202550		840/1 Z Hex-Plus 2x 2.5x25	5
05073052001	202512		840/1 Z Hex-Plus 2x 3.0x25	5
05073053001	202529		840/1 Z Hex-Plus 2x 4.0x25	5
05073054001	202536		840/1 Z Hex-Plus 2x 5.0x25	5
05073055001	202543		840/1 Z Hex-Plus 2x 6.0x25	5
05073342001	029607		840/1 Z Hex-Plus 1x 2.0x25; 1x 2.5x25; 1x 3.0x25	5
05073344001	029614		840/1 Z Hex-Plus 1x 4.0x25; 1x 5.0x25; 1x 6.0x25	5

842/1 Z Bits

Via den kugleformede profil er det muligt at svinge værktøjsaksen i forhold til skrueaksen, således at man kan skrue „om hjørner“.

1/4"-sekskant, passende til holdere ifølge DIN ISO 1173-D 6,3.

842/1 Z Bits



Code	EAN					
	4013288	mm	mm			
05056350001	013156	2,5	25	1"		10
05056352001	013163	3,0	25	1"		10
05056354001	013170	4,0	25	1"		10
05056356001	013187	5,0	25	1"		10
05056358001	013194	6,0	25	1"		10

System Impaktor - Når der stilles ekstreme krav til skrueværktøjet

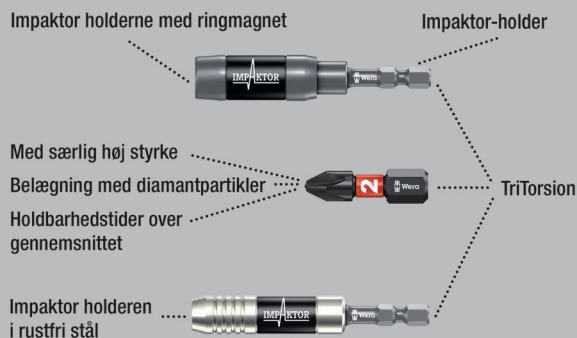

Kvalitets Impaktor bits til skruer med indvendig sekskant. Impaktorteknologien sørger for udholdenhed over gennemsnittet også ved ekstreme krav.

Forhøjet gnidningsmodstand via ru diamantpartikelbelægning på bitspidsen hindrer rutsjen af skruen. Hex-Plus giver større kontaktflader i skruehovedet.

Kærveffekten reduceres derved til et minimum, ødelæggelsen af skruehovedet elimineres næsten. 1/4"-sekskant, passende til holdere ifølge DIN ISO 1173-F 6,3.

840/4 IMP DC Hex-Plus DIY Impaktor bits



Code	EAN			
	4013288			
05057644001	157577		840/4 IMP DC 5x 4.0x50	1
05057645001	157492		840/4 IMP DC 5x 5.0x50	1
05057646001	157508		840/4 IMP DC 5x 6.0x50	1



840/4 IMP DC Impaktor bits SB



Code	EAN		
05073944001	158451	○	840/4 IMP DC 1x 4.0x50
05073945001	158468	○	840/4 IMP DC 1x 5.0x50
05073946001	158475	○	840/4 IMP DC 1x 6.0x50

Kraftform Stainless - Rustfri stål materiale til hindring af flyverust

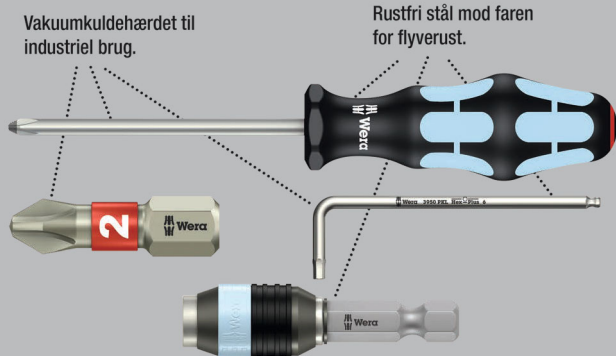

Kvalitets bits af rustfri stål til skruer med indvendig sekskant. Wera værktøj af rustfri stål fremstilles af rustfri stål, hvorved uanseelig flyverust undgås.

Hex-Plus giver større kontaktflader i skrukehovedet. Kærveffekten reduceres derved til et minimum, ødelæggelsen af skrukehovedet elimineres næsten. 1/4"-sekskant, passende til holdere ifølge DIN ISO 1173-F 6,3.

3840/4 Bits, rustfri stål



Code	EAN	mm	mm	mm	mm	
05071101001	115621	3,0	89	3 1/2"		10
05071102001	115638	4,0	89	3 1/2"		10
05071103001	115645	5,0	89	3 1/2"		10
05071104001	115652	6,0	89	3 1/2"		10
05071105001	115676		3/32"	89	3 1/2"	10
05071106001	115683		1/8"	89	3 1/2"	10
05071107001	115690		5/32"	89	3 1/2"	10
05071108001	115706		3/16"	89	3 1/2"	10

Hex-Plus - Giver skruer med indvendig sekskant

sekskant længere levetid

Større kontaktflader i skrukehovedet reducerer presset mod fladen.

Holdbarheds-tider over gennemsnittet.

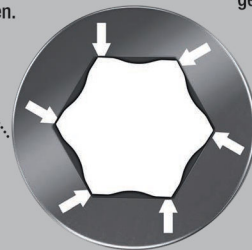

840/4 Z Take it easy bits

- Med værktøjsfinder „Take it easy“: Farvemærkning efter profiler og størrelsesmærkning

840/4 Z bits



	EAN	Ø	Ø	L	L	Ø		
Code	4013288	mm		mm		mm		
05160885001	200976	0,9		50	2"	2,6		10
05059602001	112408	1,5		50	2"	2,0		10
05059603001	034694	2,0		50	2"	4,0		10
05059628001	155450	2,0		89	3 1/2"	4,0		5
05059604001	034700	2,5		50	2"	4,0		10
05059629001	155467	2,5		89	3 1/2"	4,0		5
05059605001	012906	3,0		50	2"	4,0		10
05059630001	094254	3,0		89	3 1/2"	4,0		5
05380033001	156433	3,0		152	6"	4,0		5
05059610001	012913	4,0		50	2"	5,0		10
05059631001	094261	4,0		89	3 1/2"	5,0		5
05059634001	122964	4,0		152	6"	5,0		5
05059615001	012920	5,0		50	2"	6,0		10
05059632001	094278	5,0		89	3 1/2"	6,0		5
05059635001	122971	5,0		152	6"	6,0		5
05059620001	012937	6,0		50	2"	5,0		10
05059633001	094285	6,0		89	3 1/2"	-		5
05059636001	122988	6,0		152	6"	-		5
05059625001	012944	8,0		50	2"	-		10
05059637001	215031	8,0		89	3 1/2"	-		5
05350430001	161406		0,05"	50	2"	2,5		10
05135090001	107053		1/16"	50	2"	2,5		10
05380045001	156730		1/8"	152	6"	4,0		5
05135091001	036414		5/64"	50	2"	3,0		10
05059660001	155474		5/64"	89	3 1/2"	3,0		5
05135092001	036421		3/32"	50	2"	3,0		10
05059661001	155481		3/32"	89	3 1/2"	3,5		5
05135093001	036438		7/64"	50	2"	3,5		10
05059662001	155498		7/64"	89	3 1/2"	4,0		5
05135094001	036445		1/8"	50	2"	4,0		10
05059663001	155504		1/8"	89	3 1/2"	4,0		5
05135095001	036377		9/64"	50	2"	4,5		10
05059664001	155511		9/64"	89	3 1/2"	4,5		5
05380046001	156822		9/64"	152	6"	4,5		5
05135096001	036384		5/32"	50	2"	5,0		10
05059665001	155528		5/32"	89	3 1/2"	5,0		5
05380047001	156839		5/32"	152	6"	5,0		5
05135097001	036391		3/16"	50	2"	6,0		10
05059666001	155535		3/16"	89	3 1/2"	6,0		5
05380048001	156846		3/16"	152	6"	6,0		5
05135098001	036407		7/32"	50	2"	-		10
05059667001	155542		7/32"	89	3 1/2"	-		5
05380049001	156853		7/32"	152	6"	-		5
05135099001	095589		1/4"	50	2"	-		10
05059668001	155559		1/4"	89	3 1/2"	-		5
05380050001	156860		1/4"	152	6"	-		5
05346288001	103895		5/16"	50	2"	-		10

840/4 Z SB Bits



Code	EAN			
	4013288			
05073056001	202468	⊙	840/4 Z Hex-Plus 2x 2.0x50	3
05073057001	202475	⊙	840/4 Z Hex-Plus 2x 2.5x50	3
05073058001	202482	⊙	840/4 Z Hex-Plus 2x 3.0x50	3
05136301001	213792	⊙	840/4 Z Hex-Plus 1x 3.0x152	3
05073059001	202499	⊙	840/4 Z Hex-Plus 2x 4.0x50	3
05136302001	213808	⊙	840/4 Z Hex-Plus 1x 4.0x152	3
05073060001	202505	⊙	840/4 Z Hex-Plus 2x 5.0x50	3
05136303001	213815	⊙	840/4 Z Hex-Plus 1x 5.0x152	3
05073061001	202444	⊙	840/4 Z Hex-Plus 2x 6.0x50	3
05136304001	213822	⊙	840/4 Z Hex-Plus 1x 6.0x152	3



842/4 Bits

Via den kugleformede spidsprofil er det muligt at svinge værktøjsaksen i forhold til skrueaksen, så man dermed kan skrue „om hjørner“. 1/4"-sekskant, passende til holdere ifølge DIN ISO 1173-F 6,3.

842/4 Bits



Code	EAN	Ø	Ø	L	L		
Code	4013288	mm	mm	mm	mm		
05059680001	155931	3,0		89	3 1/2"		5
05059681001	155948	4,0		89	3 1/2"		5
05059682001	155955	5,0		89	3 1/2"		5
05059683001	155962	6,0		89	3 1/2"		5
05380124001	156587		3/32"	89	3 1/2"		5
05380125001	156594		7/64"	89	3 1/2"		5
05380126001	156600		1/8"	89	3 1/2"		5
05380127001	156617		9/64"	89	3 1/2"		5
05380128001	156624		5/32"	89	3 1/2"		5
05380129001	156631		3/16"	89	3 1/2"		5
05380130001	156648		7/32"	89	3 1/2"		5
05380131001	156655		1/4"	89	3 1/2"		5

840/2 Z bits

Hårde og slidstærke Wera bits til skruer med indvendig sekskant, til universelt brug. Hex-Plus giver større kontaktflader i skruehovedet. Kærveffekten reduceres derved til et minimum, ødelæggelsen af skruehovedet elimineres næsten. 5/16"-sekskant, passende til holdere ifølge DIN ISO 1173-D 8.

840/2 Z bits



Code	EAN	Ø	Ø	L	L		
Code	4013288	mm	mm	mm	mm		
05057505001	012753	3		30	1 3/16"		10
05057510001	012760	4		30	1 3/16"		10
05057515001	012777	5		30	1 3/16"		10
05057520001	012784	6		30	1 3/16"		10
05057525001	012791	8		30	1 3/16"		10
05057530001	012807	10		30	1 3/16"		10

840/9 C Bits

Tilslutning: 4 mm Halfmoon til direkte maskintilslutning.

840/9 C Bits



Code	EAN	Ø	L	L	Ø		
Code	4013288	mm	mm	mm	mm		
05135268001	168306	1,5	44	1 47/64"	2,6		10
05135269001	168313	2,0	44	1 47/64"	2,6		10

840/1 Z Hex-Plus BO bits

Indvendige sekskant BO-skruer har en fremstående tap i deres tilslutningsprofil. Dermed forhindres ikke tilladt løsning, da disse skruer ikke kan bevæges med „normalt“ værktøj til indvendig sekskant. 1/4"-sekskant, passende til holdere ifølge DIN ISO 1173-D 6,3.

840/1 Z Hex-Plus BO bits



Code	EAN	Ø	L	L			
Code	4013288	mm	mm	mm			
05056341001	038548	2,0	25	1"			10
05056342001	038555	2,5	25	1"			10
05056343001	038562	3,0	25	1"			10
05056344001	038593	4,0	25	1"			10
05056345001	038579	5,0	25	1"			10
05056346001	038586	6,0	25	1"			10

840/4 Z Hex-Plus B0 bits

1/4"-sekskant, passende til holdere ifølge DIN ISO 1173-F 6,3.

840/4 Z bits Hex-Plus B0



	EAN	⊙	□	□	∅			
Code	4013288	mm	mm		mm			
05059640001	094292	2,0	89	3 1/2"	4,0			5
05059641001	094308	2,5	89	3 1/2"	4,0			5
05059642001	094315	3,0	89	3 1/2"	4,0			5
05059643001	094322	4,0	89	3 1/2"	5,0			5
05059644001	094339	5,0	89	3 1/2"	6,0			5
05059645001	094346	6,0	89	3 1/2"	-			5

9506 SB 4-i-1 Bit 1

Med blot en bit aktivere fire forskellige skrueprofiler (indvendige sekskantsskruer størrelser 3,0; 4,0; 5,0; 6,0).

Betydelig vægtbesparelse på over 50 %.

De store profilers funktionsevne muliggøres via indadfyldende små profiler. Bitten har en 1/4" sekskant-tilslutning (Wera tilslutnings-serie 1) og kan dermed også bruges med f.eks. bit-skralder og bit-håndgreb med Rapidaptor.

- Innovativ, ekstremt kompakt 4-i-1 bit – kun en bit til fire forskellige skruestørrelser
- Eget til indvendige sekskantsskruer størrelse 3,0; 4,0; 5,0 og 6,0
- Hård og slidstærk, til universelt brug
- 1/4" sekskants-tilslutning (Wera tilslutnings-serie 1)

9506 SB 4-i-1 Bit 1

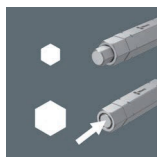
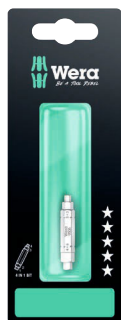

Code	EAN			
05073201001	4013288			
	225269			1
			9506	
			1x 3,0; 4,0; 5,0; 6,0x37	

9507 SB 4-i-1 Bit 2

Bevæge fire forskellige skrueprofiler (indvendige sekskantsskruer størrelse 2,5; 5,0; 6,0 og TORX® skruer størrelse TX 25) med blot en bit. via den enorme pladsbesparelse er bitten velegnet til mobilt brug. Betydelig vægtbesparelse på over 50 %.

De store profilers funktionsdygtighed muliggøres via de indadfyldende små spidser.

Bitten har en 1/4" sekskant-tilslutning (Wera tilslutnings-serie 1) og kan dermed også bruges med f.eks. bit-skralder og bits-håndgreb med Rapidaptor.

- Innovativ, ekstremt kompakt 4-i-1 bit – kun en bit til fire forskellige skruestørrelser
- Eget til indvendige sekskantsskruer størrelse 2,5; 5,0; 6,0 og TORX® skruer TX 25
- Hård og slidstærk, til universelt brug
- 1/4" sekskants-tilslutning (Wera tilslutnings-serie 1)

9507 SB 4-i-1 Bit 2

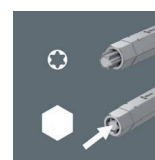

Code	EAN			
05073202001	4013288			
	225276			1
			9507	
			1x 2,5; 5,0; 6,0; TX 25x37	



System Impaktor - Når der stilles ekstreme krav til skruv værktøjet

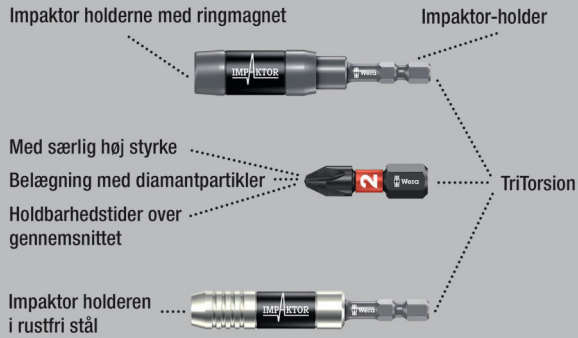

Kvalitets bits til skruer med indvendig firkant. Impaktorteknologien sørger for udholdenhed over gennemsnittet også ved ekstreme krav.

Forhøjet gnidningsmodstand via ru diamantpartikelbelægning på bitspidsen hindrer rutsjen af skruen. Særligt egnet til brug med almindelige impakt-/slagskruemaskiner. 1/4"-sekskant, passende til holdere ifølge DIN ISO 1173-D 6,3.

868/1 IMP DC DIY Impaktor indvendig firkant bits



Code	EAN		
05057631001	157478	868/1 IMP DC 10x # 2x25	1
05057632001	157485	868/1 IMP DC 10x # 3x25	1

868/1 IMP DC SB Impaktor firkant bits



Code	EAN		
05073931001	158437	868/1 IMP DC 1x # 2x25	5
05073932001	158444	868/1 IMP DC 1x # 3x25	5

868/1 V firkant bits

Kvalitets bits til skruer med indvendig firkant med holdefunktion.

Via den af fladtrykket mellem spidsen og skrueprofilen resulterende klemmekraft holdes skrueerne sikkert på værktøjet. Hårde og slidstærke, til universelt brug. 1/4"-sekskant, passende til holdere ifølge DIN ISO 1173-D 6,3.

868/1 V firkant bits

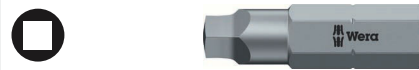

Code	EAN						
05340245001	118202	# 1	25	1"	6,1		10
05066394001	113603	# 2	25	1"	6,1		10
05066396001	169228	# 3	25	1"	6,1		10

Bit-Box 20 V firkant



Code	EAN		
05057790001	188083	868/1 V 20x # 2x25	20

868/1 Z firkant bits

Kvalitets bits til skruer med indvendig firkant. Hårde og slidstærke, til universelt brug. 1/4"-sekskant, passende til holdere ifølge DIN ISO 1173-D 6,3.

868/1 Z firkant bits



Code	EAN	□	□	□	□	□	□
	4013288		mm		mm		
05066395001	030214	# 00	25	1"	3,5		10
05066400001	030221	# 0	25	1"	3,5		10
05066405001	030207	# 1	25	1"	4,5		10
05066410001	030238	# 2	25	1"	6,0		10
05066415001	030245	# 3	25	1"	6,0		10
05066420001	030252	# 4	25	1"	8,0		10

868/1 Z SB firkant bits



Code	EAN	□			
	4013288				
05073074001	202727	□	868/1 Z	2x # 1x25	5
05073075001	202710	□	868/1 Z	2x # 2x25	5

System Impaktor - Når der stilles ekstreme krav til skrueværktøjet

Impaktor holderne med ringmagnet

Impaktor-holder

Med særlig høj styrke

Belægning med diamantpartikler

Holdbarhedstider over gennemsnittet

TriTorsion

Impaktor holderen i rustfri stål

Kvalitets bits til skruer med indvendig firkant. Impaktorteknologien sørger for udholdenhed over gennemsnittet også ved ekstreme krav. Forhøjet gnidningsmodstand via ru diamantpartikelbelægning på bitspidsen hindrer rutsjen af skruen.

Særligt egnet til brug med almindelige impakt-/slagskruemaskiner. 1/4"-sekskant, passende til holdere ifølge DIN ISO 1173-F 6,3.

868/4 IMP DC DIY Impaktor indvendig firkant bits



Code	EAN	□			
	4013288				
05057671001	157546	□	868/4 IMP DC	5x # 2x50	1
05057672001	157553	□	868/4 IMP DC	5x # 3x50	1



868/4 IMP DC SB Impaktor firkant bits

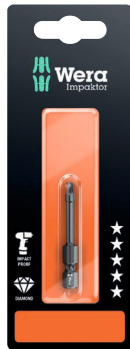

Code	EAN		
	4013288		
05073971001	158550	868/4 IMP DC 1x # 2x50	5
05073972001	158567	868/4 IMP DC 1x # 3x50	5

Kraftform Stainless - Rustfri stål materiale til hindring af flyverust

Vakuumkuldehærdet til industriel brug.

Rustfri stål mod faren for flyverust.

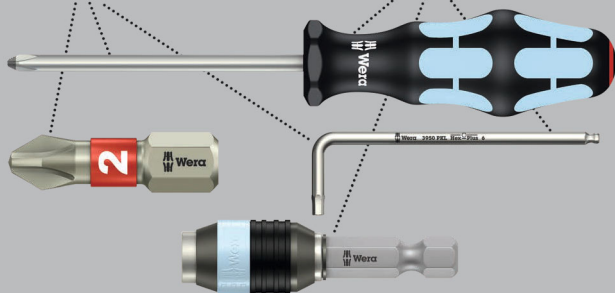

Kvalitets bits af rustfri stål til skruer med indvendig firkant.

Wera værktøj af rustfri stål fremstilles af rustfri stål, hvorved uanseelig flyverust undgås. 1/4"-sekskant, passende til holdere ifølge DIN ISO 1173-F 6,3.

3868/4 firkant bits, rustfri stål



Code	EAN					
	4013288		mm		mm	
05071097001	115591	# 1	89	3 1/2"	4,5	10
05071098001	115607	# 2	89	3 1/2"	5,0	10
05071099001	115614	# 3	89	3 1/2"	5,5	10

868/4 BTZ firkant bits

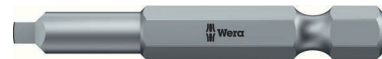

	EAN					
	4013288		mm		mm	
Code						
05060147001	041272	#1	50	2"	4,2	10
05060148001	041289	#2	50	2"	4,2	10
05060149001	041296	#3	50	2"	5,5	10

868/4 firkant bits



	EAN					
	4013288		mm		mm	
Code						
05060150001	030269	# 00	50	2"	3,5	10
05060155001	030276	# 0	50	2"	3,5	10
05060160001	030283	# 1	50	2"	4,5	10
05060180001	041043	# 1	70	2 3/4"	4,5	10
05134800001	040930	# 1	89	3 1/2"	4,5	10
05134805001	040923	# 1	152	6"	4,5	10
05060165001	030290	# 2	50	2"	6,0	10
05060182001	041050	# 2	70	2 3/4"	6,0	10
05134801001	040947	# 2	89	3 1/2"	6,0	10
05134806001	040954	# 2	152	6"	6,0	10
05060170001	030306	# 3	50	2"	6,0	10
05060184001	032805	# 3	70	2 3/4"	6,0	10
05134802001	040961	# 3	89	3 1/2"	6,0	10
05134807001	040978	# 3	152	6"	6,0	10
05060175001	030313	# 4	50	2"	8,0	10

868/4 Z SB firkant bits



Code	EAN		
	4013288		
05073076001	202703	868/4 Square-Plus 2x # 1x50	5
05073077001	202697	868/4 Square-Plus 2x # 2x50	5

868/4 V firkant bits

Med klemmefunktion.

868/4 V firkant bits



	EAN						
Code	4013288		mm		mm		
05060300001	169211	# 1	50	2"	4,5		10
05060297001	169198	# 1	89	3 1/2"	4,5		10
05060301001	113610	# 2	50	2"	6,0		10
05060302001	113627	# 2	70	2 3/4"	6,0		10
05060303001	113634	# 2	89	3 1/2"	6,0		10
05060304001	113641	# 2	152	6"	6,0		10
05060296001	169181	# 3	50	2"	6,0		10
05060298001	169204	# 3	89	3 1/2"	6,0		10

Diamantbelagte bits

De bitesmå diamantpartikler, som er påført værktøjsspidsen, bider sig ligefrem fast i kærven.

Diamantpartiklerne bider sig fast i skruen.

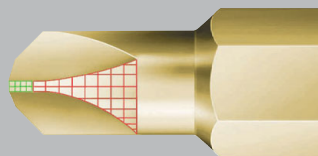

Kvalitets bits med Mplus fordel for større brudmoment og længere levetid, diamantbelægning for sikker placering i skruen.

871/1 DC TORQ-SET® Mplus bits



	EAN							
Code	4013288	mm		mm		mm		
05066638001	099525	4		25	1"	4,7		10
05066640001	033161	6		25	1"	4,7		10
05066642001	033178	8		25	1"	6,0		10
05066644001	033185	10		25	1"	6,0		10
05066646001	033192	--	1/4"	32	1 1/4"	11,0		10

871/1 TORQ-SET® Mplus bits,

TORQ-SET® Mplus: På grund af stærkere flanker end ved den konventionelle TORQ-SET®-profil opnås ca. 70% større brudmoment ved præcis placering i skruen og en dermed forbundet længere levetid for værktøjet.

Hårde og slidstærke, til universelt brug. 1/4"-sekskant, passende til holdere ifølge DIN ISO 1173-D 6,3.

871/1 TORQ-SET® Mplus bits, 25 mm



	EAN							
Code	4013288	mm		mm		mm		
05066618001	093073	0		25	1"	4,7		10
05066619001	041562	1		25	1"	4,7		10
05066620001	033086	2		25	1"	4,7		10
05066622001	033093	3		25	1"	4,7		10
05066624001	033109	4		25	1"	4,7		10
05066626001	033116	5		25	1"	4,7		10
05066628001	033123	6		25	1"	4,7		10
05066630001	033130	8		25	1"	6,0		10
05066632001	033147	10		25	1"	6,0		10
05066633001	037558	--	1/4"	25	1"	6,0		10

871/1 TORQ-SET® Mplus bits, 32 mm



	EAN							
Code	4013288			mm		mm		
05066634001	033154	1/4"		32	1 1/4"	11,0		10
05066635001	093011	5/16"		32	1 1/4"	11,0		10

871/4 DC TORQ-SET® Mplus bits

Kvalitets bits med Mplus fordel for større brudmoment og længere levetid, diamantbelægning for sikker placering i skruen.

1/4"-sekskant, passende til holdere ifølge DIN ISO 1173-F 6,3.

871/4 DC TORQ-SET® Mplus bits



	EAN							
Code	4013288			mm				
05324901001	162984	2		50	2"			10
05066688001	099532	4		50	2"			10
05066690001	033345	6		50	2"			10
05066692001	033352	8		50	2"			10
05066694001	033369	10		50	2"			10
05066696001	033376	--	1/4"	50	2"			10



871/4 TORQ-SET® Mplus bits



	EAN						
Code	4013288			mm			
05066660001	033239	2		50	2"		10
05066683001	094469	2		89	3 1/2"		5
05066662001	033246	3		50	2"		10
05066684001	094476	3		89	3 1/2"		5
05066664001	033253	4		50	2"		10
05066685001	094483	4		89	3 1/2"		5
05066666001	033260	5		50	2"		10
05066668001	033277	6		50	2"		10
05066676001	033307	6		70	2 3/4"		5
05066686001	094490	6		89	3 1/2"		10
05066670001	033055	8		50	2"		10
05066678001	033314	8		70	2 3/4"		5
05066687001	094506	8		89	3 1/2"		10
05066672001	033284	10		50	2"		10
05066680001	033321	10		70	2 3/4"		5
05066682001	033338	10		89	3 1/2"		5
05066674001	033291	--	1/4"	50	2"		10
05221110001	035851	--	5/16"	50	2"		10

871/2 TORQ-SET® Mplus bits

5/16"-sekskant, passende til holdere ifølge DIN ISO 1173-D 8.

871/2 TORQ-SET® Mplus bits



	EAN					
Code	4013288		mm			
05066654001	033208	1/4"	32	1 1/4"		5
05066656001	033215	5/16"	32	1 1/4"		5

875/1 TRI-WING® bits, 25 mm

Kvalitets bits til TRI-WING®-skruer. Hårde og slidstærke, til universelt brug. 1/4"-sekskant, passende til ifølge DIN ISO 1173-D 6,3.

875/1 TRI-WING® bits, 25 mm



	EAN						
Code	4013288		mm		mm		
05066758001	093059	0	25	1"	4,7		10
05066760001	033482	1	25	1"	4,7		10
05066762001	033499	2	25	1"	4,7		10
05066764001	033505	3	25	1"	4,7		10
05066766001	033512	4	25	1"	6,2		10
05066768001	033529	5	25	1"	6,2		10

875/4 TRI-WING® bits

Kvalitets bits til TRI-WING®-skruer. Hårde og slidstærke, til universelt brug. 1/4"-sekskant, passende til ifølge DIN ISO 1173-F 6,3.



	EAN					
Code	4013288		mm			
05066785001	094605	1	89	3 1/2"		5
05066786001	094612	2	89	3 1/2"		5
05066787001	094629	3	89	3 1/2"		5
05066788001	094636	4	89	3 1/2"		5

860/1 XZN Mangetandet bits

Kvalitets bits til skruer indvendigt mangetandet. Hårde og slidstærke, til universelt brug. 1/4"-sekskant, passende til holdere ifølge DIN ISO 1173-D 6,3.

860/1 XZN Mangetandet bits



	EAN						
Code	4013288		mm		mm		
05066150001	034953	M 4	25	1"	4,17		10
05066155001	034960	M 5	25	1"	5,14		10
05066160001	034977	M 6	25	1"	-		10
05066165001	034984	M 8	25	1"	8,0		5
05066170001	034991	M 10	25	1"	10,0		5

872/9 Microstix® bits

Med 4 mm Halfmoon-tilslutning til direkte maskintilslutning.

872/9 Microstix® bits



	EAN						
Code	4013288		mm	mm			
05066850001	179272	m	44	2,0	1 47/64"		10
05066851001	179296	00	44	2,0	1 47/64"		10
05066852001	179302	F	44	2,0	1 47/64"		10
05066853001	179319	0	44	2,0	1 47/64"		10
05066854001	179326	1	44	2,0	1 47/64"		10

857/1 Z Spanner bits

Bits til Spanner-skruer. Hårde og slidstærke, til universelt brug. 1/4"-sekskant, passende til holdere ifølge DIN ISO 1173-D 6,3.

857/1 Z Spanner bits



	EAN	●●	⏏	⏏	∅		
Code	4013288		mm		mm		
05057150001	038609	4	25	1"	3,18		10
05057151001	038616	6	25	1"	4,32		10
05057152001	038623	8	25	1"	5,21		10
05057153001	038630	10	25	1"	6,10		10

857/4 Z Spanner bits

Hårde og slidstærke, til universelt brug. 1/4"-sekskant, passende til holdere ifølge DIN ISO 1173-F 6,3.

857/4 Z Spanner bits



	EAN	●●	⏏	⏏	∅		
Code	4013288		mm		mm		
05057160001	094810	4	89	3 1/2"	3,18		5
05057161001	094827	6	89	3 1/2"	4,32		5
05057162001	094834	8	89	3 1/2"	5,21		5
05057163001	094841	10	89	3 1/2"	6,10		5

Kraftform Stainless - Rustfri stålmaterialie til hindring af flyverust

Vakuumbeløst til industriel brug.

Rustfri stål mod faren for flyverust.

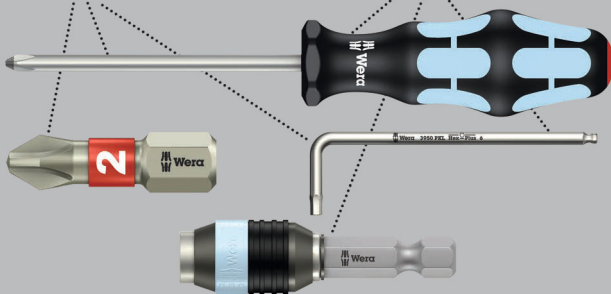

Kvalitets topnøgleindsats i rustfri stål til udvendige sekskantskrueskrues. Rustfri stål mod faren for flyverust. Umagnetisk udførelse, med fikseringsfjeder. 1/4"-sekskant, passende til holdere ifølge DIN ISO 1173-F 6,3.

3869/4 Topnøgle, rustfri stål



	EAN	●●	●●	⏏	∅		
Code	4013288			mm	mm		
05071222001	118127			7,0	50,0	12,5	5
05071223001	118257			8,0	50,0	14,0	5
05071224001	118141			10,0	50,0	16,0	5
05071225001	118158			13,0	50,0	19,5	5
05071228001	118189			3/8"	50,0	16,0	5

869/4 Topnøgle

Umagnetisk udførelse. 1/4"-sekskant, passende til holdere ifølge DIN ISO 1173-F 6,3.

869/4 Topnøgle

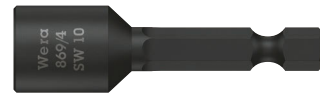

	EAN	●●	●●	⏏	∅		
Code	4013288			mm	mm		
05060400001	100948			5,5	50,0	11,0	5
05060272001	016546			5,5	65,0	9,0	5
05060401001	100955			6,0	50,0	11,0	5
05060274001	016553			6,0	65,0	11,0	5
05060402001	100962			7,0	50,0	11,0	5
05060276001	016560			7,0	65,0	11,0	5
05060403001	100979			8,0	50,0	12,5	5
05060278001	016577			8,0	65,0	12,5	5
05060404001	100986			9,0	50,0	14,0	5
05060280001	016584			9,0	65,0	14,0	5
05060405001	100993			10,0	50,0	14,0	5
05060282001	016591			10,0	65,0	14,0	5
05060406001	101006			11,0	50,0	16,0	5
05060281001	031327			11,0	65,0	16,0	5
05060407001	101013			12,0	50,0	18,0	5
05060283001	031334			12,0	65,0	18,0	5
05060408001	101020			13,0	50,0	18,0	5
05060284001	016607			13,0	65,0	19,0	5
05060409001	101037			1/4"	50,0	11,0	5
05060286001	016614			1/4"	65,0	11,0	5
05060410001	101044			5/16"	50,0	12,5	5
05060290001	016638			5/16"	65,0	12,5	5
05060411001	101051			3/8"	50,0	14,0	5
05060288001	016621			3/8"	65,0	14,0	5
05060412001	101068			7/16"	50,0	16,0	5



869/4 M Topnøgle, magnetisk



	EAN						
Code	4013288	mm		mm	mm		
05060420001	101075	5,5		50,0	11,0		5
05060210001	016652	5,5		65,0	11,0		5
05060421001	101082	6,0		50,0	11,0		5
05060215001	016669	6,0		65,0	11,0		5
05060422001	101099	7,0		50,0	11,0		5
05060220001	016676	7,0		65,0	11,0		5
05060423001	101105	8,0		50,0	12,5		5
05060225001	016683	8,0		65,0	12,5		5
05060424001	101112	9,0		50,0	14,0		5
05060230001	016690	9,0		65,0	14,0		5
05060425001	101129	10,0		50,0	14,0		5
05060235001	016706	10,0		65,0	14,0		5
05060426001	101136	11,0		50,0	16,0		5
05060237001	031501	11,0		65,0	16,0		5
05060427001	101143	12,0		50,0	18,0		5
05060238001	031495	12,0		65,0	17,0		5
05060428001	101150	13,0		50,0	18,0		5
05060240001	016713	13,0		65,0	19,0		5
05060429001	101167		1/4"	50,0	11,0		5
05060255001	016720		1/4"	65,0	11,0		5
05060430001	101174		5/16"	50,0	12,5		5
05060260001	016737		5/16"	65,0	12,5		5
05060431001	101181		3/8"	50,0	14,0		5
05060265001	016744		3/8"	65,0	14,0		5
05060432001	101198		7/16"	50,0	16,0		5

869/4 M SB Topnøgle, magnetisk



Code	EAN			
	4013288			
05073500001	105691		869/4 M 1x 5.5x50.0	3
05073501001	105707		869/4 M 1x 6.0x50.0	3
05073502001	106506		869/4 M 1x 7.0x50.0	3
05073503001	105714		869/4 M 1x 8.0x50.0	3
05073504001	105721		869/4 M 1x 9.0x50.0	3
05073505001	105738		869/4 M 1x 10.0x50.0	3
05073506001	105745		869/4 M 1x 11.0x50.0	3
05073507001	105752		869/4 M 1x 12.0x50.0	3
05073508001	105769		869/4 M 1x 13.0x50.0	3
05073509001	105776		869/4 M 1x 1/4"x50.0	3
05073510001	105783		869/4 M 1x 3/8"x50.0	3

869/4 M Sæt A SB



Code	EAN			
05073495001	144584	●	869/4 M 1x 7.0x50.0; 1x 8.0x50.0; 1x 10.0x50.0; 1x 12.0x50.0; 1x 13.0x50.0; 1x 1/4"x50.0; 1x 5/16"x50.0; 1x 3/8"x50.0	1

869/9 Topnøgle

Metrisk topnøgleindsats til skruer med udvendig sekskant. Umagnetisk udførelse. Med 4 mm Halfmoon-tilslutning til direkte maskintilslutning.

869/9 Topnøgle



	EAN	⊙	⏏	∅				
Code	4013288	mm	mm	mm				
05135224001	190505	2,5	44,0	5,0				10
05135225001	190499	3,0	44,0	5,0				10

879/4 Indskruningsværktøj med indvendigt gevind

Indskruningsværktøj med indvendigt gevind til bøjlebolte og gevindstænger. 1/4"-sekskant, passende til holdere ifølge DIN ISO 1173-F 6,3.

879/4 Indskruningsværktøj med indvendigt gevind



	EAN	⊕	⏏	⏏	∅			
Code	4013288		mm		mm			
05135903001	035059	M8	50,0	2"	12,0			5
05135904001	035066	M10	50,0	2"	12,0			5





Holdere og adaptere



System Impaktor - Når der stilles ekstreme krav til skruv værktøj

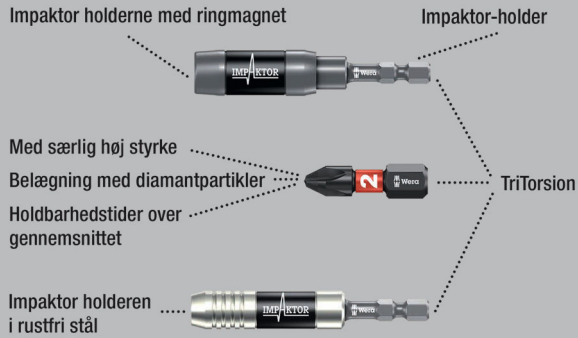

Wera Impaktor holder til affjedring af ekstreme impulstoppe. Særlig torsionseffekt via dobbelttorsionsfjeder. Låseringen garanterer værktøjets optimale placering i holderen. Magneten sørger for at bit og skrue sidder yderligere godt fast.

Impaktor holderen i rustfri stål med låsering og magnet tilfredsstiller for så vidt de ekstreme dynamiske krav, at der bevidst gives afkald på mekanisk mere upålidelige smådele.

Bruges fortrinsvis indenfor industriel skruemontering, f.eks. ved hjælp af skruebotter. Udgående tilslutning:

Egnet til bits med 1/4"-udvendig sekskantstilslutning ifølge DIN ISO 1173-C 6,3. Indgående tilslutning: 1/4"-sekskant, passende til skruemaskiner med tilslutning ifølge DIN ISO 1173-F 6,3.

897/4 IMP Impaktor holder med låsering og magnet



Code	EAN	●	⚙	⚙	⚙			📦
05057675001	157805	1/4"	75	3"	1/4"			5

897/4 IMP R Impaktor holder med ringmagnet og låsering

Impaktor holderen holder yderligt lange og tunge skruer drønfast med sin ringmagnet. Dermed er det muligt at placere skruen lynhurtigt og sikkert. Ideel til arbejde ovenover hovedet.

Skulle magneten betinget af situationen f.eks. ved metalarbejde, være uønsket, kan den trækkes ud af skruområdet og dermed slås fra.

Bruges fortrinsvis ved manuelle maskinskrudninger. Udgående tilslutning: Egnet til bits med 1/4"-udvendig sekskantstilslutning ifølge DIN ISO 1173-C 6,3. Indgående tilslutning: 1/4"-sekskant, passende til skruemaskiner med tilslutning ifølge DIN ISO 1173-F 6,3.

897/4 IMP R Impaktor holder med ringmagnet og låsering

IMPACT PROOF

IMP-KTOR

Wera

Code	EAN	●	⚙	⚙	⚙			📦
05057676001	157812	1/4"	75	3"	1/4"			5

897/4 IMP R SB Impaktor holder med ringmagnet og låsering

IMPACT PROOF

Wera Impaktor

IMP-KTOR

Wera

Code	EAN	●	●					📦
05073990001	157836	●	●	897/4 Impaktor R	1x 1/4"x75			3

Rapidaptor - Det kompakte funktionsvidunder

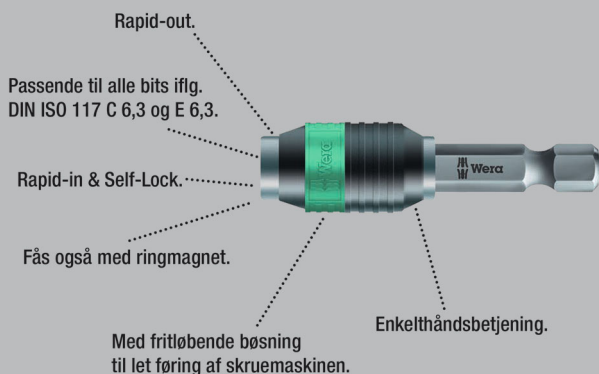

Universalholder til påsætning af bits med 1/4"-udvendig sekskantstilslutning ifølge DIN ISO 1173-C 6,3 og E 6,3 (ISO 1173). Udførelse i rustfri stål til undgåelse af flyverust. Rapidaptor-teknologien tillader påsætning af bits også uden aktivering af bøsningen.

Udtagelse af bits foregår ved simpel forskydning fremefter - til lynhurtigt bitskift, også med blot en hånd. 1/4"-sekskant, passende til skruemaskiner med tilslutning ifølge DIN ISO 1173-F 6,3.

3888/4/1 K Rapidaptor universalholder, rustfri stål



	EAN							
Code	4013288		mm			mm		
05071100001	111487	1/4"	50	2"	1/4"	15,0		5

3888/4/1 K SB Rapidaptor universalholder, rustfri stål



Code	EAN							
05073616001	112170			3888/4/1 K	1x 1/4"x50			3

System BiTorsion - De holder længere

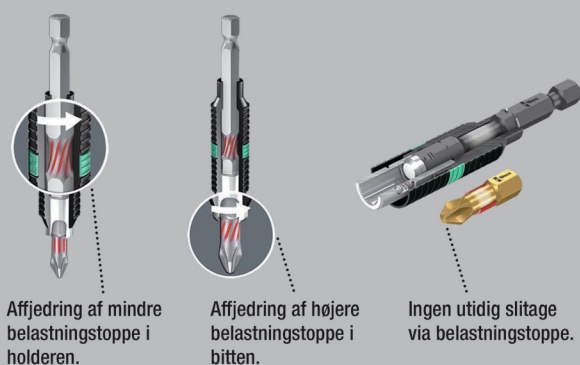

Universalholder til påsætning af bits med 1/4"-udvendig sekskantstilslutning ifølge DIN ISO 1173-C 6,3 og E 6,3 (ISO 1173). BiTorsion-holdere fra Wera har en torsionsfjeder, der optager mindre belastningstoppe ved skruring.

Samtidig brug af BiTorsion-bits og deres torsionszone forlænger værktøjets holdbarhed væsentligt.

BiTorsion-holdere fra Wera kan dog også benyttes med konventionelle bits. Rapidaptor-teknologien tillader påsætning af bits også uden aktivering af bøsningen. Udtagning af bits sker ved simpelt skyden-fremefter - til lynhurtigt bitskift, også med kun en hånd. 1/4"-sekskant, passende til skruemaskiner med tilslutning ifølge DIN ISO 1173-F 6,3.

897/4 R Universalholder Rapidaptor BiTorsion



	EAN							
Code	4013288		mm			mm		
05053923001	095633	1/4"	75	3"	1/4"	15,0		5

897/4 R SB Universalholder Rapidaptor BiTorsion



Code	EAN							
05073420001	099464			897/4 R	1x 1/4"x75			3

889/4/1 K Rapidaptor universalholder

Rapidaptor universalholder til bits med 1/4"-udvendig sekskantstilslutning ifølge DIN ISO 1173-C 6,3 og E 6,3 (ISO 1173).

Rapidaptor tillader påsætning af bits også uden aktivering af bøsningen. Udtagning af bits sker ved simpelt skyden-fremefter - til lynhurtigt bitskift, også med kun en hånd.

Den stærke permanente magnet holder bits drønfast.
1/4"-sekskant, passende til skruemaskiner med tilslutning ifølge DIN ISO 1173-F 6,3.

889/4/1 K Rapidaptor universalholder



	EAN							
Code	4013288		mm			mm		
05052502001	095626	1/4"	50	2"	1/4"	15,0		5

889/4/1 K SB Rapidaptor universalholder



Code	EAN							
05073421001	099440						889/4/1 K 1x 1/4"x50	3

889/4/1 Rapidaptor universalholder



	EAN							
Code	4013288		mm			mm		
05052503001	098016	1/4"	75	3"	1/4"	15,0		5

889/4 R Rapidaptor universalholder



	EAN							
Code	4013288		mm			mm		
05052504001	101242	1/4"	100	4"	1/4"	15,0		2

888/4/1 K Rapidaptor universalholder

- Umagnetisk udførelse

888/4/1 K Rapidaptor universalholder



	EAN							
Code	4013288		mm			mm		
05052500001	095619	1/4"	50	2"	1/4"	15,0		5

887/4 RR Rapidaptor universalholder med ringmagnet

Rapidaptor universalholder til bits med 1/4"-udvendig sekskantstilslutning ifølge DIN ISO 1173-C 6,3 og E 6,3 (ISO 1173). Den flydende lagrede, fritløbende magnetbøsning holder også lange og tunge skruer drønfast.

Rapidaptor tillader påsætning af bits også uden aktivering af bøsningen. Udtagning af bits sker ved simpelt skyden-fremefter - til lynhurtigt bitskift, også med kun en hånd. 1/4"-sekskant, passende til skruemaskiner med tilslutning ifølge DIN ISO 1173-F 6,3.

887/4 RR Rapidaptor universalholder med ringmagnet



	EAN							
Code	4013288		mm			mm		
05052490001	104045	1/4"	57	2 1/4"	1/4"	16		5

887/4 RR SB Rapidaptor Universalholder med ringmagnet



Code	EAN							
05073511001	105790						887/4 RR 1x 1/4"x57	3

889/4/1 F Rapidaptor friløbs-bitholder til momentskruetrækkere med pistolgreb

Friløbsfunktionen giver mulighed for særlig hurtig returbevægelse uden nyt greb ved spænding højreom.

Til brug især med Wera momentskruetrækkere med pistolgreb til mere ergonomisk og hurtigere arbejde.

Rapidaptor-teknologien tillader påsætning af bits også uden at aktivere bøsningen. Udtagning af bits foregår ved simpelt skyden bøsningen fremefter – til lynhurtigt bitskift, også med kun én hånd.

- Undgår det irriterende nye greb ved skrining med spænding højreom ved Wera momentskruetrækkere med pistolgreb
- Hurtigt og mindre trættende arbejde via præcis friløbsmekanik
- Servicefri konstruktion med særlig slanke og stabile lejer fra førende friløbsproducenter
- Maksimalt overførbart spændingsmoment 10,0 Nm
- Bitpåsætning med Rapidaptor-teknologi til lynhurtigt bitskift, egnet til bits med 1/4"-udvendig sekskant ifølge DIN ISO 1173-C 6,3 og E 6,3 og Wera tilslutnings-serier 1 og 4

889/4/1 F Rapidaptor friløbs-bitholder til momentskruetrækkere med pistolgreb



	EAN							
Code	4013288		mm			mm		
05052501001	217585	1/4"	64	2 33/64"	1/4"	16,5		5

894/4/1 K Universalholder

Universalholder til påsætning af bits med 1/4"-udvendig sekskantstilslutning ifølge DIN ISO 1173-C 6,3.

Med hurtigskift til hurtigt bitskift. 1/4"-sekskant, passende til skruemaskiner med tilslutning ifølge DIN ISO 1173-F 6,3.

894/4/1 K Universalholder



	EAN							
Code	4013288		mm			mm		
05053522001	017512	1/4"	51	2"	1/4"	14,3		5

894/4/1 Universalholder



	EAN							
Code	4013288		mm			mm		
05053520001	017505	1/4"	75	3"	1/4"	14,3		5

895/4/1 K Universalholder

Universalholder til påsætning af bits med 1/4"-udvendig sekskantstilslutning ifølge DIN ISO 1173-C 6,3. Med hurtigskift til hurtigt bitskift. Den stærke permanente magnet holder bits drønfast. 1/4"-sekskant, passende til skruemaskiner med tilslutning ifølge DIN ISO 1173-F 6,3.

895/4/1 K Universalholder



	EAN							
Code	4013288		mm			mm		
05053872001	035158	1/4"	52	2"	1/4"	14,3		5

895/4/1 K SB Universalholder



	EAN							
Code	4013288							
05073318001	029195			895/4/1 K			1x 1/4"x52	3

895/4/1 Universalholder



	EAN							
Code	4013288		mm			mm		
05053870001	017574	1/4"	77	3"	1/4"	14,3		5

898/4 Kombinationholder

Kombi-holder til bits med 4 mm Halfmoon-tilslutning (Wera serie 9) og 4 mm HIOS-tilslutning (Wera serie 21); med hurtigskift;

1/4"-sekskants-tilslutning, passende til skruemaskiner med tilslutning ifølge DIN ISO 1173-F 6,3.

898/4 Kombinationholder



	EAN						
Code	4013288	mm			mm		
05051500001	184177	50	2"	1/4"	10,0		5

898/9 Kombinationholder

Egnet til bits med 4 mm Halfmoon-tilslutning (Wera serie 9) og 4 mm HIOS-tilslutning (Wera serie 21); med hurtigskift; 4 mm Halfmoon-tilslutning.

898/9 Kombinationholder



	EAN					
Code	4013288	mm		mm		
05051501001	184184	50	2"	10,0		5

898/21 Kombinationholder

Egnet til bits med 4 mm Halfmoon-tilslutning (Wera serie 9) og 4 mm HIOS-tilslutning (Wera serie 21); med hurtigskift; 4 mm HIOS-tilslutning.

898/21 Kombinationholder



	EAN					
Code	4013288	mm		mm		
05051502001	184191	50	2"	10,0		5

890/4/1 Universalholder

Universalholder til påsætning af bits med 1/4"-udvendig sekskantstilslutning ifølge DIN ISO 1173-C 6,3. Låseringen garanterer værktøjets optimale placering i holderen.

1/4"-sekskant, passende til skruemaskiner med tilslutning ifølge DIN ISO 1173-F 6,3.

890/4/1 Universalholder



	EAN						
Code	4013288		mm			mm	
05052575001	017239	1/4"	57	2 1/4"	1/4"	11,1	5

893/4/1 K Universalholder

Universalholder til påsætning af bits med 1/4"-udvendig sekskantstilslutning ifølge DIN ISO 1173-C 6,3.

Bøsning i rustfri stål for særlig korrosionsbeskyttelse.

1/4"-sekskant, passende til skruemaskiner med tilslutning ifølge DIN ISO 1173-F 6,3.

893/4/1 K Universalholder



	EAN						
Code	4013288		mm			mm	
05134480001	017468	1/4"	50	2"	1/4"	10,5	5

893/4/1 K SB Universalholder



Code	EAN					
05073401001	029133				893/4/1 K 1x 1/4"x50	3

899/3/1 Universalholder

Rustfri stålbesøgning giver særlig korrosionsbeskyttelse.

Den stærke permanente magnet holder bits drønfast. Universalholder til påsætning af bits med 1/4"-udvendig sekskantstilslutning ifølge DIN ISO 1173-C 6,3. 5,5 mm-sekskant, passende til skruemaskiner med tilslutning ifølge DIN ISO 1173-B 5,5.

899/3/1 Universalholder



	EAN						
Code	4013288		mm		mm	mm	
05053425001	017659	1/4"	72	2 3/4"	5,5	10,5	5

899/4/1 Universalholder

Rustfri stålbesøgning giver særlig korrosionsbeskyttelse. Låseringen garanterer værktøjets optimale placering i holderen.

Den stærke permanente magnet holder bits drønfast. Universalholder til påsætning af bits med 1/4"-udvendig sekskantstilslutning ifølge DIN ISO 1173-C 6,3. 1/4"-sekskant, passende til skruemaskiner med tilslutning ifølge DIN ISO 1173-F 6,3.

899/4/1 Universalholder



	EAN							
Code	4013288	Art.No.		mm			mm	
05053457001	017673	899/4/1 K	1/4"	50	2"	1/4"	10,5	5
05053455001	017666	899/4/1 75	1/4"	75	3"	1/4"	10,5	5
05053459001	036711	899/4/1 100	1/4"	100	4"	1/4"	10,5	5
05053458001	036728	899/4/1 152	1/4"	152	6"	1/4"	10,5	5

899/4/1 SB Universalholder



Code	EAN							
	4013288			mm			mm	
05347100001	095268	899/4/1 1x 1/4"x50						3
05073357001	029720	899/4/1 1x 1/4"x75						3
05134398001	099907	899/4/1 1x 1/4"x152						3

899/4/1 S Universalholder med stærk låsering

Den særligt stærke låsering garanterer værktøjets optimale placering i holderen. Den særligt stærke permanente magnet holder bits drønfast.

Universalholder til påsætning af bits med 1/4"-udvendig sekskantstilslutning ifølge DIN ISO 1173-C 6,3. 1/4"-sekskant, passende til skruemaskiner med tilslutning ifølge DIN ISO 1173-F 6,3.

899/4/1 S Universalholder med stærk låsering



	EAN						
Code	4013288		mm			mm	
05160976001	105271	1/4"	50	2"	1/4"	10,5	5
05160924001	105264	1/4"	75	3"	1/4"	10,5	5
05160977001	105288	1/4"	100	4"	1/4"	10,5	5
05160979001	105301	1/4"	200	8"	1/4"	10,5	1
05160981001	105325	1/4"	300	12"	1/4"	10,5	1

899/14/1 Universalholder

Tilslutning: SDS plus.

899/14/1 SB Universalholder



Code	EAN							
	4013288			mm			mm	
05134397001	099891	899/14/1 1x 1/4"x79						3

881/4/1 SB Bitholder med variabel skruedydbegrænsning

Ved terrassemontering skal skrueerne forsænkes jævnt i niveau med trægulvet.

Bitholderen 881/4/1 med variabel dybdestop og filtrering sørger for en jævn forsænkingsdybde og beskytter overfladerne mod slibespor. 2 reserve-filtringe medleveres.

- Bit-holder til jævnt flugtende forsækning af skrue i trægulve ved terrassemontering
- Med variabel indstillelig skruedydbegrænsning
- Filtring (udskiftelig) forhindrer slibespor på gulvoverfladerne
- Medleveres ligeledes: 2 reserve-filtringe

881/4/1 SB Bitholder med variabel skruedydbegrænsning



Code	EAN		
05130002001	4013288	881/4/1 1x 1/4"x90 ¹⁾	1
	219282	9201 2x 27,0	

¹⁾Reservedels-kit med 5 filtringe kan bestilles under kodenummer 05130003001.

9200 Reservedels-kit filtringe til bitholder 881/4/1

- 5 reservefiltringe til 881/4/1 SB bitholder med variabel skruedydbegrænsning.
- Filtringe forhindrer slibespor på gulvoverfladerne.

9200 Reservedels-kit filtringe til bitholder 881/4/1



Code	EAN		
05130003001	4013288	9201 5x 27,0	1

896/4/1 SB Afstandsholdere

Kvalitets afstandsholder af aluminium; skruedybden kan indstilles trinkløst og giver mulighed for nedsækning af skrue til overfladeniveau.

896/4/1 SB Afstandsholdere



Code	EAN		
05073210001	4013288	896/4/1 1x 1/4"x50	1

870/1 Værktøjsskaft (forbindelsesdel)

Værktøjsskaft til topnøgleindsatser. Udgående tilslutning: 1/4"-udvendig firkant. Indgående: 1/4"-udvendig sekskant.

870/1 Værktøjsskaft (forbindelsesdel)



Code	EAN					
05136000001 ¹⁾	4013288	1/4"	25	1"	1/4"	5

¹⁾Med kugle; til manuelt førte topnøgleindsatser

870/4 Værktøjsskaft (forbindelsesdel)

Værktøjsskaft til manuelt drevne topnøgleindsatser. Med kugle. Udgående tilslutning: 1/4"-udvendig firkant. Indgående tilslutning: 1/4"-sekskant.

870/4 Værktøjsskaft (forbindelsesdel)



Code	EAN					
05311517001 ¹⁾	4013288	1/4"	50	2"	1/4"	10

¹⁾Med kugle; til manuelt førte topnøgleindsatser

870/4 SB



Code	EAN			
05134399001	099914	4013288	870/4 A	3
			1x 1/4"x50 ¹⁾	

¹⁾ Med kugle; til manuelt førte topnøgleindsatser

870/2 Forbindelsesdel

Værktøjsskaf til maskindrevne topnøgleindsatser ned udvendig firkantstilslutning. 5/16"-sekskantstilslutning.

870/2 Forbindelsesdel



Code	EAN	□	⌈	⌋	⦶		
05136001001 ¹⁾	184245	3/8"	30	1 3/16"	5/16"		5
05136002001 ¹⁾	184269	1/2"	35	1 3/8"	5/16"		5

¹⁾ Med kugle; til manuelt førte topnøgleindsatser

870/4 Værktøjsskaf (forbindelsesdel)

Værktøjsskaf (forbindelsesdel) til maskindrevet topnøglebrug med udvendig firkantstilslutning fra Wera. Tilslutning 1/4"-sekskant.

870/4 Værktøjsskaf (forbindelsesdel)



Code	EAN	□	⌈	⌋	⦶		
05050205001 ¹⁾	017055	1/4"	50	2"	1/4"		5
05050210001 ¹⁾	017062	1/4"	100	4"	1/4"		5
05050215001 ¹⁾	017079	3/8"	50	2"	1/4"		5
05050220001 ¹⁾	017086	3/8"	100	4"	1/4"		5

¹⁾ Med sikkerhed-pin; til maskindrevne topnøgleindsatser

870/4/7 Sæt A SB



Code	EAN			
05073200001	139115	4013288	870/4	1
			1x 1/4"x50 ¹⁾ ; 1x 3/8"x50 ¹⁾	
			870/7	
			1x 1/2"x75 ¹⁾	

¹⁾ Med sikkerhed-pin; til maskindrevne topnøgleindsatser

870/14 Værktøjsskaf

Værktøjsskaf til maskindrevet topnøglebrug. Med udvendig firkantstilslutning. Tilslutning: SDS plus.

870/14 Værktøjsskaf



Code	EAN	□	⌈	⌋			
05050650001 ¹⁾	017208	1/4"	70	2 3/4"			5

¹⁾ Med sikkerhed-pin; til maskindrevne topnøgleindsatser

870/7 Værktøjsskaf (forbindelsesdel)

Værktøjsskaf til maskindrevet topnøglebrug. Med udvendig firkantstilslutning. 7/16"-sekskant, passende til skruemaskiner med tilslutning ifølge DIN ISO 1173-F 11,2.

870/7 Værktøjsskaf (forbindelsesdel)



Code	EAN	□	⌈	⌋	⦶		
05050510001 ¹⁾	017178	1/2"	75	3"	7/16"		5

¹⁾ Med sikkerhed-pin; til maskindrevne topnøgleindsatser

781 A 1/4"-forbindelsesdele

Forbindelsesstykke fra 1/4"-indvendig firkant til 3/8" (1/2")-udvendig firkant.

Til manuelt og maskinbrug (non impact), med kuglelåsrisle til sikring af toppen, ru kant på bageste ende for bedre greb ved manuelt brug; chrom-vanadium, matforkromet.

- Med 1/4" indvendig firkants-indgang
- Med sikker fiksering af top
- Af chrom-vanadium for høj belastbarhed

781 A 1/4"-forbindelsesdele



Code	EAN	Art.No.	mm	mm	mm	mm	mm
05042670001	221193	781 A/B	3/8"	25,2	1"	1/4"	1
05042671001	221209	781 A/C	1/2"	36,0	1 27/64"	1/4"	1

781 B 3/8"-forbindelsesdele

Forbindelsesstykke fra 3/8"-indvendig firkant til 1/4" (1/2")-udvendig firkant. Til manuelt og maskinbrug (non impact), med kuglelåsrisle til sikring af toppen, ru kant på bageste ende for bedre greb ved manuelt brug; chrom-vanadium, matforkromet.

- Med 3/8" indvendig firkants-indgang
- Med sikker fiksering af top
- Af chrom-vanadium for høj belastbarhed

781 B 3/8"-forbindelsesdele



Code	EAN	Art.No.	mm	mm	mm	mm	mm
05042672001	221247	781 B/A	1/4"	27,0	1 1/16"	3/8"	1
05042673001	221056	781 B/C	1/2"	36,0	1 27/64"	3/8"	1

781 C 1/2"-forbindelsesdele

Forbindelsesstykke fra 1/2"-indvendig firkant til 3/8"-udvendig firkant.

Til manuelt og maskinbrug (non impact), med kuglelåsrisle til sikring af toppen, ru kant på bageste ende for bedre greb ved manuelt brug; chrom-vanadium, matforkromet.

- Med 1/2" indvendig firkants-tilslutning
- Med sikker fiksering af top
- Af chrom-vanadium for høj belastbarhed

781 C 1/2"-forbindelsesdele



Code	EAN	Art.No.	mm	mm	mm	mm	mm
05042674001	221216	781 C/B	3/8"	35,5	1 25/64"	1/2"	1

781/5 Sæt 1

Robust tekstilsele (Belt) med 5 forbindelsesdele:

781 A: 1/4"-indvendig firkant-tilslutning, til 3/8"- og 1/2"-firkant-topnøgleindsatser med kuglelås; 781 B: 3/8"-indvendig firkant-tilslutning, til 1/4"- og 1/2"-firkant-topnøgleindsatser med kuglelås; 781 C: 1/2"-indvendig firkant-tilslutning, til 3/8"-firkant-topnøgleindsatser med kuglelås.

- Sæt med 5 forbindelsesdele (adapters) til topnøgleindsatser
- Med sikker fiksering af top
- Med indvendig firkantstilslutning
- Med udvendig firkantstilslutning
- Af chrom-vanadium for høj belastbarhed

781/5 Sæt 1



Code	EAN	mm	mm	mm	mm	mm	mm
05042680001	221223						1
		<input checked="" type="checkbox"/> 781 A 1x 781 A/B, 3/8"x25,2x1/4"; 1x 781 A/C, 1/2"x36,0x1/4"					
		<input checked="" type="checkbox"/> 781 B 1x 781 B/A, 1/4"x27,0x3/8"; 1x 781 B/C, 1/2"x36,0x3/8"					
		<input checked="" type="checkbox"/> 781 C 1x 781 C/B, 3/8"x35,5x1/2"					
		Belt 781 0/5 1x 45,0x210,0					

784 A 1/4"-forbindelsesdele med Wera-hurtigskift

Forbindelsesdel fra firkant til sekskant.

Med hurtigskift til hurtigt bitskift.

Egnet til bits med 1/4"-udvendig sekskantstilslutning ifølge DIN ISO 1173-C 6,3. Tilslutning: 1/4"-indvendig firkant.

784 A 1/4"-forbindelsesdele med Wera-hurtigskift



	EAN							
Code	4013288	Art.No.		mm				
05042750001	008022	784 A/1	1/4"	30	1 3/16"	1/4"		5

784 B 3/8"-forbindelsesdele med Wera-hurtigskift



	EAN							
Code	4013288	Art.No.		mm				
05042755001	008039	784 B/1	1/4"	43	1 5/8"	3/8"		5
05042765001	008046	784 B/2	5/16"	50	2"	3/8"		5

784 C 1/2"-forbindelsesdele med Wera-hurtigskift



	EAN							
Code	4013288	Art.No.		mm				
05042760001	008053	784 C/1	1/4"	50	2"	1/2"		5
05042768001	008060	784 C/2	5/16"	50	2"	1/2"		5

780 A 1/4"-forbindelsesdele

Forbindelsesdel fra firkant til sekskant. Egnet til bits med 1/4"-udvendig sekskantstilslutning ifølge DIN ISO 1173-C 6,3. Tilslutning: 1/4"-indvendig firkant.

780 A 1/4"-forbindelsesdele



	EAN							
Code	4013288	Art.No.		mm				
05042605001	007940	780 A/1	1/4"	25	1"	1/4"		5

780 B 3/8"-forbindelsesdele



	EAN							
Code	4013288	Art.No.		mm				
05042655001	007971	780 B/1	1/4"	30	1 3/16"	3/8"		5
05344511001 ¹⁾	113450	780 B/1-S	1/4"	30	1 3/16"	3/8"		5
05042665001	007988	780 B/2	5/16"	30	1 3/16"	3/8"		5
05344512001 ¹⁾	113467	780 B/2-S	5/16"	30	1 3/16"	3/8"		5

¹⁾S = ekstra stærk

780 C 1/2"-forbindelsesdele



	EAN							
Code	4013288	Art.No.		mm				
05042705001	007995	780 C/1	1/4"	35	1 3/8"	1/2"		5
05344513001	113474	780 C/1-S	1/4"	35	1 3/8"	1/2"		5
05042715001	008008	780 C/2	5/16"	35	1 3/8"	1/2"		5
05344514001 ¹⁾	113481	780 C/2-S	5/16"	35	1 3/8"	1/2"		5

¹⁾S = ekstra stærk



Tool-Check PLUS

Wera

Wera
Be a Tool Pro.

5.5 6 7 8 10 12 13

Sortimenter



System Impaktor - Når der stilles ekstreme krav til skruv værktøj

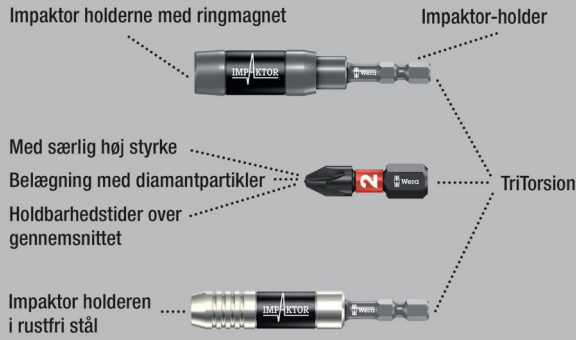

Impaktor-teknologien sørger via bedstmulig udnyttelse af materialeegenskaberne og via optimalt tilpasset geometri for udholdenhed over gennemsnittet også ved ekstreme krav; særligt egnet til brug med almindelige impakt-/slagskruemaskiner.

Bittenes ru diamanbelægning reducerer via forøget gnidningsmodstand risikoen for at rutsje af skruen.

Bittenes profil og størrelse ses let via Wera værktøjsfinder „Take it easy“ med dens farvekodning og let synlige skrift. Flerkomponent Bit-Check overbeviser ved ringe vægt og størstmulige kompaktthed.

Derved sørger softmaterialet i underdelen af Bit-Checks for sikkert pres på bittene samtidig med, at de er lette at tage ud.

Bit-Check 30 Impaktor 1



Code	EAN		
05057690001	4013288 156778		1
		<ul style="list-style-type: none"> ● 897/4 Impaktor R 1x 1/4"x75 ⊕ 851/1 IMP DC 2x PH 1x25; 3x PH 2x25; 2x PH 3x25 ⊕ 855/1 IMP DC 2x PZ 1x25; 3x PZ 2x25; 2x PZ 3x25 ⊕ 867/1 IMP DC 1x TX 10x25; 1x TX 15x25; 2x TX 20x25; 3x TX 25x25; 2x TX 30x25; 2x TX 40x25 ○ 840/1 IMP DC 1x 3,0x25; 1x 4,0x25; 1x 5,0x25; 1x 6,0x25 	

Bit-Check 30 Impaktor 2



Code	EAN		
05057697001	4013288 203946		1
		<ul style="list-style-type: none"> ● 897/4 Impaktor 1x 1/4"x75 ⊕ 851/1 IMP DC 2x PH 1x25; 3x PH 2x25; 2x PH 3x25 ⊕ 855/1 IMP DC 2x PZ 1x25; 3x PZ 2x25; 2x PZ 3x25 ⊕ 867/1 IMP DC 1x TX 10x25; 1x TX 15x25; 2x TX 20x25; 3x TX 25x25; 2x TX 30x25; 2x TX 40x25 ○ 840/1 IMP DC 1x 3,0x25; 1x 4,0x25; 1x 5,0x25; 1x 6,0x25 	

Bit-Check 10 Impaktor 1



Code	EAN		
05057680001	4013288 156785		10
		<ul style="list-style-type: none"> ● 897/4 Impaktor R 1x 1/4"x75 ⊕ 851/1 IMP DC 1x PH 2x25; 1x PH 3x25 ⊕ 855/1 IMP DC 1x PZ 2x25; 1x PZ 3x25 ⊕ 867/1 IMP DC 1x TX 20x25; 1x TX 25x25; 1x TX 30x25 ○ 840/1 IMP DC 1x 4,0x25; 1x 5,0x25 	

Bit-Check 10 Impaktor 1 SB



Code	EAN		
05073980001	158574		
			1

Bit-Check 10 Impaktor 2



Code	EAN		
05057682001	156792		
			10

Bit-Check 10 Impaktor 3



Code	EAN		
05057683001	156761		
			10

Bit-Check 10 Impaktor 4



Code	EAN		
05057417001	180148		
			10

Bit-Check 10 PZ Impaktor 1



Code	EAN		
05057684001	157829		
			10

Bit-Check 10 TX Impaktor 1



Code	EAN		
05057688001	163394		
			10

Bit-Check 6 Impaktor 1



Code	EAN		
05057695001	4013288 157751		10
		+	851/4 IMP DC 1x PH 2x50; 1x PH 3x50
		+	855/4 IMP DC 1x PZ 2x50; 1x PZ 3x50
		+	867/4 IMP DC 1x TX 25x50; 1x TX 30x50

Bit-Check 6 Impaktor 1 SB



Code	EAN		
05073890001	4013288 158635		1
		+	851/4 IMP DC 1x PH 2x50; 1x PH 3x50
		+	855/4 IMP DC 1x PZ 2x50; 1x PZ 3x50
		+	867/4 IMP DC 1x TX 25x50; 1x TX 30x50

Bit-Check 6 PH Impaktor 1



Code	EAN		
05057691001	4013288 157713		20
		+	851/4 IMP DC 4x PH 2x50; 2x PH 3x50

Bit-Check 6 PZ Impaktor 1



Code	EAN		
05057692001	4013288 157737		20
		+	855/4 IMP DC 4x PZ 2x50; 2x PZ 3x50

Bit-Check 6 TX Impaktor 1



Code	EAN		
05057693001	4013288 157744		20
		+	867/4 IMP DC 2x TX 20x50; 2x TX 25x50; 1x TX 30x50; 1x TX 40x50

Kraftform Stainless - Rustfri stål materiale til hindring af flyverust

Vakuumbelagte til industriel brug.

Rustfri stål mod faren for flyverust.

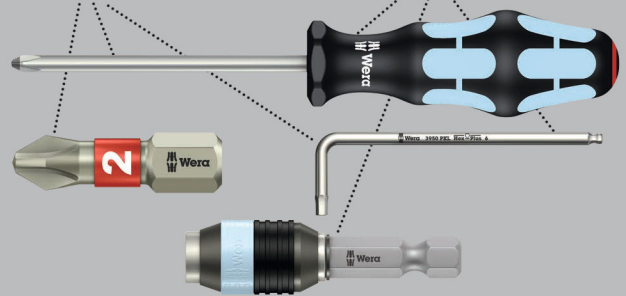

Opstillelig Bit-Check med kvalitets bits af rustfri stål. Wera rustfri stål værktøj fremstilles af rustfri stål, hvorved unødvendig flyverust undgås. Flerkomponent Bit-Check overbeviser ved ringe vægt og størstmulige kompakthed.

Derved sørger softmaterialet i underdelen af Bit-Checks for sikkert pres på bittene samtidig med, at de er lette at tage ud. Bittenes profil og størrelse ses let via Wera værktøjsfinder „Take it easy“ med dens farvekodning og let synlige skrift.

Bit-Check 30 Stainless 1



Code	EAN			
05071109001	4013288 115126			1
		●	3888/4/1 K 1x 1/4"x50	
		+	3851/1 TS PH 1x PH 1x25; 3x PH 2x25; 1x PH 3x25	
		+	3855/1 TS PZ 2x PZ 1x25; 3x PZ 2x25; 1x PZ 3x25	
		✦	3867/1 TS TORX® 2x TX 10x25; 2x TX 15x25; 3x TX 20x25; 3x TX 25x25; 2x TX 30x25; 1x TX 40x25	
		○	3840/1 TS 1x 2,5x25; 1x 3,0x25; 1x 4,0x25; 1x 5,0x25; 1x 5,5x25 ¹⁾	

¹⁾Uden torsionszone

Bit-Check 10 Stainless 1



Code	EAN			
05071110001	4013288 111494			10
		●	3888/4/1 K 1x 1/4"x50	
		+	3851/1 TS PH 1x PH 2x25	
		+	3855/1 TS PZ 1x PZ 1x25; 2x PZ 2x25	
		✦	3867/1 TS TORX® 1x TX 10x25; 1x TX 15x25; 1x TX 20x25; 1x TX 25x25; 1x TX 30x25	

Bit-Check 10 Stainless 1 SB



Code	EAN			
05073630001	4013288 112163			1
		●	3888/4/1 K 1x 1/4"x50	
		+	3851/1 TS PH 1x PH 2x25	
		+	3855/1 TS PZ 1x PZ 1x25; 2x PZ 2x25	
		✦	3867/1 TS TORX® 1x TX 10x25; 1x TX 15x25; 1x TX 20x25; 1x TX 25x25; 1x TX 30x25	

Bit-Check 6 Stainless 1 SB

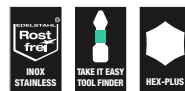

Code	EAN			
05073634001	4013288 164636			1
		+	3855/4 2x PZ 2x50	
		✦	3867/4 TORX® 1x TX 20x50; 2x TX 25x50	
		○	3840/4 Hex-Plus 1x 5.5x50	



System BiTorsion - De holder længere

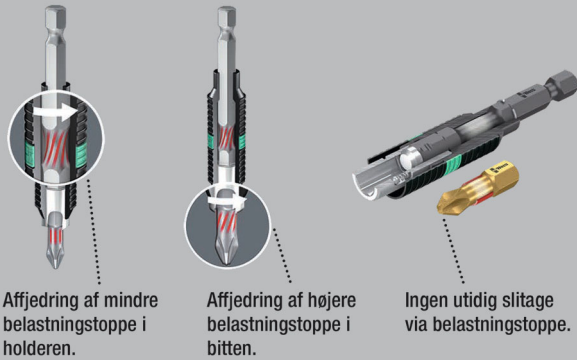

Bit-Safe 61 BiTorsion 1

Robust tekstiboks med bits og holder, 61 dele. 49 BiTorsion bits til lang levetid, i diamanbelagt udførelse (BDC) til sikker placering i skruen, hård og slidstærk (BTZ), til universelt brug, ekstrahård (BTH); 11 bits, hårde og slidstærke (Z), til universelt brug.

1 universalholder 889/4/1 K med hurtigskift til isætning i skruemaskine eller tilbrug i borepatronen på en elektronisk boremaskine. Bittens profil og størrelse ses let via Wera værktøjsfinder Take it easy med dens farvekodning og let synlige skrift. Tekstilboksen giver brugeren mulighed for en høj mobilitet ved kun ringe pladsbehov.

Et sæts væsentligt reducerede vægt gør det behageligere at bære. Følsomme overflader bliver skånet, hvor man lægger boksen fra sig, og så er tekstilboksen tilmed robust. Et fald klarer både boks og værktøj deri ubeskadiget.

Bit-Safe 61 BiTorsion 1



Code	EAN		
05057441001	4013288 179937		1
		889/4/1 K 1x 1/4"x50	
		851/1 BDC PH 1x PH 1x25; 2x PH 2x25; 1x PH 3x25	
		851/1 BTZ PH 2x PH 1x25; 8x PH 2x25; 1x PH 3x25	
		855/1 BDC PZ 1x PZ 1x25; 2x PZ 2x25; 1x PZ 3x25	
		855/1 BTH PZ 2x PZ 1x25; 8x PZ 2x25; 1x PZ 3x25	
		867/1 TORX® BTZ 3x TX 10x25; 2x TX 15x25; 4x TX 20x25; 4x TX 25x25; 2x TX 30x25; 1x TX 40x25	
		800/1 BDC 1x 0,8x5,5x25; 1x 1,0x5,5x25; 1x 1,2x6,5x25	
		840/1 BTZ Hex-Plus 3x 2,5x25; 3x 3,0x25; 3x 4,0x25; 2x 5,0x25	

Bit-Checks BiTorsion

BiTorsion bits med torsionszone, som der afledes kinetisk energi til ved belastningstoppe.

Flerkomponent Bit-Check overbeviser ved ringe vægt og størstmulige kompaktthed.

Derved sørger softmaterialet i underdelen af Bit-Checks for sikkert pres på bittene samtidig med, at de er lette at tage ud.

Bittenes profil og størrelse ses let via Wera værktøjsfinder „Take it easy“ med dens farvekodning og let synlige skrift.

Bit-Check 30 BiTorsion 1



Code	EAN			
05057430001	4013288 179821			1
		●○	889/4/1 K 1x 1/4"x50	
		+	851/1 BTZ PH 2x PH 1x25; 5x PH 2x25; 2x PH 3x25	
		+	855/1 BTZ PZ 2x PZ 1x25; 6x PZ 2x25; 2x PZ 3x25	
		✳	867/1 TORX® BTZ 1x TX 10x25; 2x TX 15x25; 2x TX 20x25; 2x TX 25x25; 2x TX 30x25; 1x TX 40x25	

Bit-Check 12 BiTorsion 1



Code	EAN			
05057420001	4013288 179869			10
		●○	889/4/1 K 1x 1/4"x50	
		+	851/1 BTZ PH 1x PH 1x25; 2x PH 2x25	
		+	855/1 BTZ PZ 1x PZ 1x25; 2x PZ 2x25	
		✳	867/1 TORX® BTZ 1x TX 10x25; 1x TX 15x25; 1x TX 20x25; 1x TX 25x25; 1x TX 30x25	

Bit-Check 12 BiTorsion 1 SB



Code	EAN			
05136385001	4013288 213969			1
		●○	889/4/1 K 1x 1/4"x50	
		+	851/1 BTZ PH 1x PH 1x25; 2x PH 2x25	
		+	855/1 BTZ PZ 1x PZ 1x25; 2x PZ 2x25	
		✳	867/1 TORX® BTZ 1x TX 10x25; 1x TX 15x25; 1x TX 20x25; 1x TX 25x25; 1x TX 30x25	



Bit-Check 10 BiTorsion 1



Code	EAN		
05056374001	4013288 095688		10
		● 897/4 R 1x 1/4"x75	
		⊕ 851/1 BTZ PH 1x PH 1x25; 1x PH 2x25; 1x PH 3x25	
		⊕ 855/1 BTZ PZ 1x PZ 1x25; 1x PZ 2x25; 1x PZ 3x25	
		⊖ 800/1 BTZ 1x 0,8x5,5x25; 1x 1,0x5,5x25; 1x 1,2x6,5x25	

Bit-Check 10 BiTorsion 3 SB



Code	EAN		
05073418001	4013288 128157		1
		● 897/4 R 1x 1/4"x75	
		⊕ 851/1 BTZ PH 1x PH 2x25	
		⊕ 855/1 BTZ PZ 1x PZ 1x25 1x PZ 2x25 1x PZ 3x25	
		⊕ 867/1 TORX® BTZ 1x TX 10x25; 1x TX 15x25; 1x TX 20x25; 1x TX 25x25; 1x TX 30x25	

Bit-Check 10 PZ BiTorsion 2

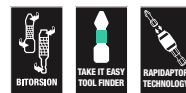

Code	EAN		
05347153001	4013288 107152		10
		● 897/4 R 1x 1/4"x75	
		⊕ 855/1 BTH PZ 1x PZ 1x25; 7x PZ 2x25; 1x PZ 3x25	

Diamantbelagte bits

De bittesmå diamantpartikler, som er påført værktøjsspidsen, bider sig ligefrem fast i kærven.

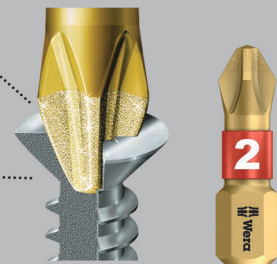

Diamantpartiklerne bider sig fast i skruen.

Bits med bittesmå diamantpartikler på bitsspidsen. De sørger for sikker placering i skruen, nedsætter det krævede tryk på skruen og nedsætter faren for at rutsje af skruen.

BiTorsion bits med torsionszone, som der afledes kinetisk energi til ved belastningstoppe.

Derved signifikant forøgelse af produktlevetiden. Flerkomponent Bit-Check overbeviser ved ringe vægt og størstmulige kompakthed. Derved sørger softmaterialet i underdelen af Bit-Checks for sikkert pres på bittene samtidig med, at de er lette at tage ud.

Bittens profil og størrelse ses let via Wera værktøjsfinder „Take it easy“ med dens farvekodning og let synlige skrift.

Bit-Check 30 Diamond 1



Code	EAN			
	4013288			
05057431001	179814			1
			889/4/1 K 1x 1/4"x50	
			851/1 BDC PH 2x PH 1x25; 4x PH 2x25; 1x PH 3x25	
			855/1 BDC PZ 2x PZ 1x25; 4x PZ 2x25; 1x PZ 3x25	
			867/1 TORX® BDC 2x TX 10x25; 2x TX 15x25; 3x TX 20x25; 3x TX 25x25; 1x TX 30x25; 1x TX 40x25	
			800/1 BDC 1x 0,8x5,5x25; 1x 1,0x5,5x25; 1x 1,2x6,5x25	

Bit-Check 12 Diamond 1



Code	EAN			
	4013288			
05057421001	180025			10
			889/4/1 K 1x 1/4"x50	
			851/1 BDC PH 1x PH 1x25; 2x PH 2x25	
			855/1 BDC PZ 1x PZ 1x25; 2x PZ 2x25	
			867/1 TORX® BDC 1x TX 10x25; 1x TX 15x25; 1x TX 20x25; 1x TX 25x25; 1x TX 30x25	

Bit-Check 12 Diamond 1 SB

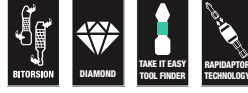

Code	EAN			
	4013288			
05136392001	213976		889/4/1 K 1x 1/4"x50	1
			851/1 BDC PH 1x PH 1x25; 2x PH 2x25	
			855/1 BDC PZ 1x PZ 1x25; 2x PZ 2x25	
			867/1 TORX® BDC 1x TX 10x25; 1x TX 15x25; 1x TX 20x25; 1x TX 25x25; 1x TX 30x25	

Bit-Check 7 Diamond 1



Code	EAN			
	4013288			
05057416001	179999			10
			889/4/1 K 1x 1/4"x50	
			851/1 BDC PH 1x PH 1x25; 1x PH 2x25	
			855/1 BDC PZ 1x PZ 1x25; 1x PZ 2x25	
			800/1 BDC 1x 1,0x5,5x25; 1x 1,2x6,5x25	



Bit-Check 7 Diamond 1 SB

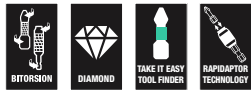

Code	EAN		
05073419001	183682	889/4/1 K 1x 1/4"x50	1
		851/1 BDC PH 1x PH 1x25; 1x PH 2x25	
		855/1 BDC PZ 1x PZ 1x25; 1x PZ 2x25	
		800/1 BDC 1x 1.0x5.5x25; 1x 1.2x6.5x25	

Bit-Check 7 PZ Diamond 1



Code	EAN		
05057412001	18001	889/4/1 K 1x 1/4"x50	10
		855/1 BDC PZ 2x PZ 1x25; 3x PZ 2x25; 1x PZ 3x25	

Bit-Check 7 TX Diamond 1



Code	EAN		
05057415001	180018	889/4/1 K 1x 1/4"x50	10
		867/1 TORX® BDC 1x TX 10x25; 1x TX 15x25; 1x TX 20x25; 1x TX 25x25; 1x TX 30x25; 1x TX 40x25	

Tekstilbokse



Bit-Safe 61 Universal 1

Omfattende bit-sortiment Wera i 61 dele i robust Bit-Safe. Muliggør et hurtigt overblik over det forhåndenværende værktøj, og bits, der ikke behøves, sættes blot tilbage i sortimentet og går ikke tabt.

Med 1 universalholder med Rapidaptor-teknologi: Tillader påsætning af bits også uden aktivering af bøsningen. Udtagning af bits sker ved simpelt skyden-fremefter - til lynhurtigt bitskift, også med kun en hånd. Den stærke permanente magnet holder bits drønfast. Til påsætning på skruemaskine eller til brug i patronen på den elektroniske boremaskine.

Bit-Safe 61 Universal 1



Code	EAN			
05057122001	4013288 100689			1
		● ○	889/4/1 K 1x 1/4"x50	
		+	851/1 TZ 3x PH 1x25; 10x PH 2x25; 2x PH 3x25	
		+	855/1 TZ 3x PZ 1x25; 10x PZ 2x25; 2x PZ 3x25	
		✦	867/1 TZ TORX® 2x TX 10x25; 3x TX 15x25; 3x TX 20x25; 3x TX 25x25; 3x TX 30x25; 2x TX 40x25	
		⊖	800/1 TZ 1x 0,6x4,5x25; 1x 1,0x5,5x25; 1x 1,2x6,5x25	
		○	840/1 Z 3x 2,5x25; 3x 3,0x25; 3x 4,0x25; 2x 5,0x25	
			Dobbelthæftende-stribe 120 1x 50,0x120,0	

Bit-Safe 43 Universal 1

43 dele. Robust tekstilboks med bits til universelt brug.

1 universalholder 899/4/1 med rustfri stålbojsning, låsering og stærk permanent magnet til påsætning på skruemaskine eller til brug i borepatronen på en elektronisk boremaskine.

Bit-Safe 43 Universal 1



Code	EAN			
05057450001	4013288 179951			1
		● ○	899/4/1 1x 1/4"x50	
		+	851/1 Z 1x PH 2x25	
		+	851/4 TZ 1x PH 1x50; 2x PH 2x50	
		+	855/1 Z 2x PZ 1x25; 5x PZ 2x25; 2x PZ 3x25	
		✦	855/4 TZ 1x PZ 1x50; 2x PZ 2x50	
		✦	867/1 TORX® 3x TX 10x25; 4x TX 15x25; 4x TX 20x25; 4x TX 25x25; 4x TX 30x25; 1x TX 40x25	
		✦	867/4 Z TORX® 1x TX 10x50; 1x TX 15x50; 1x TX 20x50; 1x TX 25x50; 1x TX 30x50; 1x TX 40x50	
			Dobbelthæftende-stribe 120 1x 50,0x120,0	



Bit-Check 30 Universal 1

29 bits på minimalt areal. Enkel bit-udtagning og -genindsætning. Rapidaptor-holder garanterer lynhurtigt bit-skift.

Med universal-bestykning til alle indsatsområder.

Bit-Check 30 Universal 1



Code	EAN		
05056440001	115096		1
		●○ 889/4/1 K 1x 1/4"x50	
		⊕ 851/1 TZ PH 2x PH 1x25; 3x PH 2x25; 1x PH 3x25	
		⊕ 855/1 TH PZ 2x PZ 1x25; 3x PZ 2x25; 1x PZ 3x25	
		⊕ 867/1 TZ TORX® 1x TX 10x25; 1x TX 15x25; 1x TX 20x25; 1x TX 25x25; 1x TX 30x25; 1x TX 40x25	
		⊕ 867/1 Z TORX® B0 1x TX 10x25; 1x TX 15x25; 1x TX 20x25; 1x TX 25x25; 1x TX 30x25	
		◐ 800/1 TZ 1x 1,0x5,5x25	
		○ 840/1 Z Hex-Plus 1x 3,0x25; 1x 4,0x25; 1x 5,0x25; 1x 6,0x25; 1x 8,0x25	

Bit-Check 30 TX Universal 1

30 dele. Hårde og slidstærke bits til universelt brug.

1 universalholder 899/4/1 K til isætning i skruemaskine eller til brug i borepatronen på en elektronisk boremaskine. Inklusiv hårde og slidstærke TORX® bits, til universelt brug.

Bit-Check 30 TX Universal 1



Code	EAN		
05057908001	163820		10
		●○ 899/4/1 1x 1/4"x50	
		⊕ 867/1 TORX® 3x TX 10x25; 5x TX 15x25; 8x TX 20x25; 7x TX 25x25; 4x TX 30x25; 2x TX 40x25	

Bit-Check 30 TX Universal 1 SB



Code	EAN		
05057900001	229618		1
		●○ 899/4/1 1x 1/4"x50	
		⊕ 867/1 TORX® 3x TX 10x25; 5x TX 15x25; 8x TX 20x25; 7x TX 25x25; 4x TX 30x25; 2x TX 40x25	

Bit-Check 10 Universal 1

- Hårde og slidstærke bits, til universel brug
- Universalholder med hurtigskift til hurtigt bitskift

Bit-Check 10 Universal 1

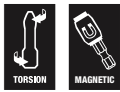

Code	EAN		
05056161001	4013288 033772		10
		●○ 895/4/1 K 1x 1/4"x52	
		⊕ 851/1 TZ PH 1x PH 1x25; 1x PH 2x25; 1x PH 3x25	
		⊕ 855/1 TZ PZ 1x PZ 1x25; 1x PZ 2x25; 1x PZ 3x25	
		◐ 800/1 TZ 1x 0,8x5,5x25; 1x 1,0x5,5x25; 1x 1,2x6,5x25	

Bit-Check 10 Universal 2

- Ekstrahårde bits
- Torsionsform mod slitage før tid
- Universalholder med hurtigskift og stærk permanent magnet

Bit-Check 10 Universal 2



Code	EAN		
05134200001	4013288 038821		10
		●○ 895/4/1 K 1x 1/4"x52	
		⊕ 855/1 TH PZ 1x PZ 1x25; 2x PZ 2x25	
		⊕ 867/1 TORX® 1x TX 10x25; 1x TX 15x25; 1x TX 20x25; 1x TX 25x25; 1x TX 30x25; 1x TX 40x25	

Bit-Check 10 Universal 3

- Hårde og slidstærke bits, til universel brug
- Rapidaptor-holder til hurtigt bitskift

Bit-Check 10 Universal 3



Code	EAN		
05056375001	4013288 095695		10
		●○ 889/4/1 K 1x 1/4"x50	
		⊕ 851/1 TZ PH 1x PH 1x25; 1x PH 2x25; 1x PH 3x25	
		⊕ 855/1 TZ PZ 1x PZ 1x25; 1x PZ 2x25; 1x PZ 3x25	
		◐ 800/1 TZ 1x 0,8x5,5x25; 1x 1,0x5,5x25; 1x 1,2x6,5x25	

Bit-Check 10 Universal 3 SB



Code	EAN		
05073410001	4013288 099495		1
		●○ 889/4/1 K 1x 1/4"x50	
		◐ 800/1 TZ 1x 0,8x5,5x25; 1x 1,0x5,5x25; 1x 1,2x6,5x25	
		⊕ 851/1 TZ PH 1x PH 1x25; 1x PH 2x25; 1x PH 3x25	
		⊕ 855/1 TZ PZ 1x PZ 1x25; 1x PZ 2x25; 1x PZ 3x25	



Bit-Check 10 Universal 4

- Hårde og slidstærke bits, til universel brug
- Universalholder med rustfri stålbøsning, låsering og stærk permanent magnet

Bit-Check 10 Universal 4



Code	EAN		
05056159001	4013288 033758		10
		● 899/4/1 1x 1/4"x50	
		⊕ 851/1 TZ PH 1x PH 1x25; 1x PH 2x25; 1x PH 3x25	
		⊕ 855/1 TZ PZ 1x PZ 1x25; 1x PZ 2x25; 1x PZ 3x25	
		⊖ 800/1 TZ 1x 0,8x5,5x25; 1x 1,0x5,5x25; 1x 1,2x6,5x25	

Bit-Check 10 Universal 5 SB

- Hårde og slidstærke bits, til universel brug
- Inklusiv universalholder til påsætning af bits med 1/4"-udvendig sekskantstilslutning

Bit-Check 10 Universal 5 SB



Code	EAN		
05073416001	4013288 128164		1
		● 899/4/1 1x 1/4"x50	
		⊕ 851/1 Z PH 1x PH 2x25	
		⊕ 855/1 Z PZ 1x PZ 1x25; 1x PZ 2x25; 1x PZ 3x25	
		⊕ 867/1 TORX® 1x TX 10x25; 1x TX 15x25; 1x TX 20x25; 1x TX 25x25; 1x TX 30x25	

Bit-Check 10 TX Universal 1

- Hårde og slidstærke bits, til universel brug
- Torsionsform mod slitage før tid
- Universalholder med hurtigskift til hurtigt bitskift

Bit-Check 10 TX Universal 1



Code	EAN		
05056164001	4013288 033802		10
		● 894/4/1 K 1x 1/4"x51	
		⊕ 867/1 TZ TORX® 1x TX 8x25; 1x TX 9x25; 1x TX 10x25; 1x TX 15x25; 1x TX 20x25; 1x TX 25x25; 1x TX 27x25; 1x TX 30x25; 1x TX 40x25	

Bit-Check 10 TX Universal 2

- Hårde og slidstærke bits, til universel brug
- Rapidaptor-holder til hurtigt bitskift

Bit-Check 10 TX Universal 2



Code	EAN		
05057115001	4013288 127747		10
		● 888/4/1 K 1x 1/4"x50	
		⊕ 867/1 TORX® 1x TX 6x25; 1x TX 8x25; 1x TX 9x25; 1x TX 10x25; 1x TX 15x25; 1x TX 20x25; 1x TX 25x25; 1x TX 30x25; 1x TX 40x25	

Bit-Check 7 Universal 1

- Hårde og slidstærke bits, til universel brug
- Universalholder med rustfri stålbeslag og stærk permanent magnet

Bit-Check 7 Universal 1



Code	EAN		
	4013288		
05056295001	038166		20
		893/4/1 K 1x 1/4"x50	
		851/1 Z PH 1x PH 1x25; 1x PH 2x25	
		855/1 Z PZ 1x PZ 1x25; 1x PZ 2x25	
		800/1 Z 1x 1,0x5,5x25; 1x 1,2x6,5x25	

Bit-Check 7 Universal 1 SB



Code	EAN		
	4013288		
05073406001	036186		1
		893/4/1 K 1x 1/4"x50	
		851/1 Z PH 1x PH 1x25; 1x PH 2x25	
		855/1 Z PZ 1x PZ 1x25; 1x PZ 2x25	
		800/1 Z 1x 1.0x5.5x25; 1x 1.2x6.5x25	

Bit-Check 7 Universal 4



Code	EAN		
	4013288		
05135810001	179265		20
		893/4/1 K 1x 1/4"x50	
		851/1 Z PH 1x PH 2x25	
		855/1 Z PZ 1x PZ 1x25; 1x PZ 2x25	
		867/1 TORX® 1x TX 15x25; 1x TX 20x25; 1x TX 25x25	

Bit-Check 7 PZ Universal 1



Code	EAN		
	4013288		
05056296001	038135		20
		893/4/1 K 1x 1/4"x50	
		855/1 Z PZ 2x PZ 1x25; 3x PZ 2x25; 1x PZ 3x25	



Bit-Check 7 TX Universal 1

- Hårde og slidstærke bits, til universel brug
- Universalholder med rustfri stålbojsning og stærk permanent magnet

Bit-Check 7 TX Universal 1



Code	EAN		
05056294001	4013288 041500		20
		●● 893/4/1 K 1x 1/4"x50	
		♻️ 867/1 TORX® 1x TX 10x25; 1x TX 15x25; 1x TX 20x25; 1x TX 25x25; 1x TX 30x25; 1x TX 40x25	

Bit-Check 7 TX Universal 1 SB



Code	EAN		
05073404001	4013288 038111		1
		●● 893/4/1 K 1x 1/4"x50	
		♻️ 867/1 TORX® 1x TX 10x25; 1x TX 15x25; 1x TX 20x25; 1x TX 25x25; 1x TX 30x25; 1x TX 40x25	

Bit-Check 7 TX BO Universal 1

- Hårde og slidstærke bits, til universel brug
- Universalholder med hurtigskift til hurtigt bitskift

Bit-Check 7 TX BO Universal 1



Code	EAN		
05056158001	4013288 033741		20
		●● 894/4/1 K 1x 1/4"x51	
		♻️ 867/1 Z TORX® BO 1x TX 10x25; 1x TX 15x25; 1x TX 20x25; 1x TX 25x25; 1x TX 30x25; 1x TX 40x25	

Hex-Plus - Giver skruer med indvendig sekskant længere levetid

Større kontaktflader i skrukehovedet reducerer presset mod fladen.

Holdbarheds-tider over gennemsnittet.

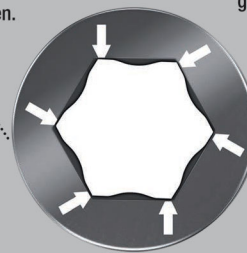

Bit-Check 7 Hex-Plus 1



Code	EAN		
05056168001	4013288 033840		20
		●● 895/4/1 K 1x 1/4"x52	
		○ 840/1 Z Hex-Plus 1x 2,0x25; 1x 2,5x25; 1x 3,0x25; 1x 4,0x25; 1x 5,0x25; 1x 6,0x25	

Bit-Check 6 Universal 1

- Hårde og slidstærke bits, til universel brug
- Via Torsionsformen affjedres momenttoppene
- Forhindrer brug på spidsen før tid

Bit-Check 6 Universal 1



Code	EAN		
05056474001	4013288 156143		20
		+	851/4 TZ PH 1x PH 1x50; 1x PH 2x50
		+	855/4 TZ PZ 1x PZ 1x50; 1x PZ 2x50
		●	800/4 Z 1x 1,0x5,5x50; 1x 1,2x6,5x50

Bit-Check 6 Universal 1 SB



Code	EAN		
05073635001	4013288 155276		1
		+	851/4 TZ PH 1x PH 1x50; 1x PH 2x50
		+	855/4 TZ PZ 1x PZ 1x50; 1x PZ 2x50
		●	800/4 Z 1x 1,0x5,5x50; 1x 1,2x6,5x50

Bit-Check 6 Universal 2



Code	EAN		
05056473001	4013288 156136		20
		+	851/4 TZ PH 1x PH 2x50
		+	855/4 TZ PZ 1x PZ 1x50; 1x PZ 2x50
		●	867/4 Z TORX® 1x TX 15x50; 1x TX 20x50; 1x TX 25x50

Bit-Check 6 Universal 2 SB



Code	EAN		
05073638001	4013288 155245		1
		+	851/4 TZ PH 1x PH 2x50
		+	855/4 TZ PZ 1x PZ 1x50; 1x PZ 2x50
		●	867/4 Z TORX® 1x TX 15x50; 1x TX 20x50; 1x TX 25x50



Bit-Check 6 TX Universal 1

- Hårde og slidstærke bits, til universel brug

Bit-Check 6 TX Universal 1



Code	EAN		
05056472001	4013288 156112		20
		♻️ 867/4 Z TORX® 1x TX 10x50; 1x TX 15x50; 1x TX 20x50; 1x TX 25x50; 1x TX 30x50; 1x TX 40x50	

Bit-Check 6 TX Universal 1 SB



Code	EAN		
05073637001	4013288 155252	♻️	1
		♻️ 867/4 Z TORX® 1x TX 10x50; 1x TX 15x50; 1x TX 20x50; 1x TX 25x50; 1x TX 30x50; 1x TX 40x50	

Bit-Check 6 PZ Universal 1

6 50 mm lange Pozidriv-bits overskueligt placeret på et lille areal i den praktiske Bit-Check.

De hårde og slidstærke bits er egnet til universelt brug.

Torsionsform mod slitage før tid.

Bit-Check 6 PZ Universal 1



Code	EAN		
05056471001	4013288 156105		20
		♻️ 855/4 TZ PZ 2x PZ 1x50; 3x PZ 2x50; 1x PZ 3x50	

Bit-Check 6 V Universal 1

6 50 mm lange bits overskueligt placeret på et lille areal i den praktiske Bit-Check. Bits til skruer med indvendig firkant med holdefunktion.

Via den af fladetrykket mellem spidsen og skrueprofilen resulterende klemmekraft holdes skruerne sikkert på værktøjet. Hårde og slidstærke, til universelt brug. 1/4"-sekskant, passende til holdere ifølge DIN ISO 1173-F 6,3.

Bit-Check 6 V Universal 1



Code	EAN		
05056478001	4013288 190802		10
		♻️ 868/4 V 1x # 1x50; 3x # 2x50; 2x # 3x50	

Bit-Check 30 Wood TX HF 1

Bits og holder-sæt, særligt egnet til træbearbejdning. Bits 867/1 TORX® HF holder via deres særlige udformning TORX® skruer efter specifikationen Acument Intellectual Properties sikkert på værktøjet!

Det er særlig hjælpsomt ved svært tilgængelige montageforhold, hvor man ikke kan bruge den anden hånd til at holde skruen. De er også passende til Würth ASSY skruer samt Altenloh SPAX T-STAR plus skruer.

Med værktøjsfinderen Take it easy: Farvemærkning efter størrelse. Ringmagnet Rapidaptor-holder til at holde lange og tunge skruer. Bit-Check'en muliggør et hurtigt overblik over det forhåndenværende værktøj. Bits, der ikke længere er brug for, sættes blot tilbage i sortimentet og går ikke tabt.

Let transport f.eks. i brystlommen. På arbejdsstedet kan Bit-Check'en stilles op, hvilket sikrer hurtig adgang til værktøjet.

- Med holdefunktion til indvendige TORX® skruer
- Også passende til Würth ASSY skruer samt Altenloh SPAX T-STAR plus skruer

Bit-Check 30 Wood TX HF 1



Code	EAN		
05057436001	4013288 226204		10
		●○ 887/4 RR 1x 1/4"x57	
		⊕ 851/1 TZ 2x PH 2x25; 1x PH 3x25	
		⊕ 855/1 TH 3x PZ 1x25; 6x PZ 2x25; 2x PZ 3x25	
		⊕ 867/1 TORX® HF 2x TX 10x25; 2x TX 15x25; 4x TX 20x25; 4x TX 25x25; 2x TX 30x25; 1x TX 40x25 ¹⁾	

¹⁾Gennemgående sekskant; ingen Take it easy.

Bit-Check 30 Wood TX HF 1 SB



Code	EAN		
05057437001	4013288 227522		1
1x Bit-Check 30 Wood TX HF 1			
		●○ 887/4 RR 1x 1/4"x57	
		⊕ 851/1 TZ 2x PH 2x25; 1x PH 3x25	
		⊕ 855/1 TH 3x PZ 1x25; 6x PZ 2x25; 2x PZ 3x25	
		⊕ 867/1 TORX® HF 2x TX 10x25; 2x TX 15x25; 4x TX 20x25; 4x TX 25x25; 2x TX 30x25; 1x TX 40x25 ¹⁾	

¹⁾Gennemgående sekskant; ingen Take it easy.

Bit-Check 30 Wood 1

- Ringmagnet Rapidaptor-holder til at holde lange og tunge skruer

Bit-Check 30 Wood 1



Code	EAN		
05057433001	4013288 179807		1
		●○ 887/4 RR 1x 1/4"x57	
		⊕ 851/1 TZ PH 2x PH 2x25; 1x PH 3x25	
		⊕ 855/1 TH PZ 3x PZ 1x25; 6x PZ 2x25; 2x PZ 3x25	
		⊕ 867/1 TZ TORX® 2x TX 10x25; 2x TX 15x25; 4x TX 20x25; 4x TX 25x25; 2x TX 30x25; 1x TX 40x25	

Bit-Check 30 Wood 2

- Universalholder med rustfri stålbøsning

Bit-Check 30 Wood 2



Code	EAN		
	4013288		
05057432001	179845		10
		899/4/1 1x 1/4"x50	
		851/1 Z PH 1x PH 2x25	
		855/1 Z PZ 2x PZ 1x25; 5x PZ 2x25; 2x PZ 3x25	
		867/1 TORX® 3x TX 10x25; 4x TX 15x25; 4x TX 20x25; 4x TX 25x25; 3x TX 30x25; 1x TX 40x25	

Bit-Check 30 Wood 2 SB



Code	EAN		
	4013288		
05057438001	229625		1
		899/4/1 1x 1/4"x50	
		851/1 Z 1x PH 2x25	
		855/1 Z 2x PZ 1x25; 5x PZ 2x25; 2x PZ 3x25	
		867/1 TORX® 3x TX 10x25; 4x TX 15x25; 4x TX 20x25; 4x TX 25x25; 3x TX 30x25; 1x TX 40x25	

Bit-Check 12 Wood TX HF 1

Bits og holder-sæt, særligt egnet til træbearbejdning. Bits 867/1 TORX® HF holder via deres særlige geometri TORX® skruer efter specifikationen Acument Intellectual Properties sikkert på værktøjet! Det er særligt praktisk i svært tilgængelige montage-områder, hvor man ikke kan bruge den anden hånd til at holde fast i skruen.

De er også passende til Würth ASSY skruer samt Altenloh SPAX T-STAR plus skruer. Med værktøjsfinderer Take it easy: Farvemærkning efter størrelse.

Ringmagnet Rapidaptor-holder til at holde lange og tunge skruer med. Bit-Check'en muliggør et hurtigt overblik over det forhåndenværende værktøj.

Bits, der ikke er brug for, sættes blot tilbage i sortimentet og går ikke tabt. Enkel transport f.eks. i brystlommen. På arbejdsstedet kan Bit-Check'en stilles op, hvilket sikrer en hurtig adgang til værktøjet.

- 867/1 TORX® HF bits med holefunktion til TORX® skruer efter specifikationen Acument Intellectual Properties
- Også passende til Würth ASSY skruer samt Altenloh SPAX T-STAR plus skruer

Bit-Check 12 Wood TX HF 1



Code	EAN		
	4013288		
05057435001	226198		10
		887/4 RR 1x 1/4"x57	
		855/1 Z 1x PZ 1x25; 1x PZ 2x25	
		867/1 TORX® HF 1x TX 10x25; 1x TX 15x25; 1x TX 20x25; 2x TX 25x25; 1x TX 30x25; 1x TX 40x25 ¹⁾	
		867/1 TORX® 1x TX 20x25; 1x TX 25x25	

¹⁾ Gennemgående sekskant; ingen Take it easy.

Bit-Check 12 Wood TX HF 1 SB



Code	EAN			
05073641001	4013288 227515			1
1x Bit-Check 12 Wood TX HF 1				
		●○	887/4 RR 1x 1/4"x57	
		+	855/1 Z 1x PZ 1x25; 1x PZ 2x25	
		⊕	867/1 TORX® HF 1x TX 10x25; 1x TX 15x25; 1x TX 20x25; 2x TX 25x25; 1x TX 30x25; 1x TX 40x25 ¹⁾	
		⊕	867/1 TORX® 1x TX 20x25; 1x TX 25x25	

¹⁾Gennemgående sekskant; ingen Take it easy.

Bit-Check 12 Wood 1

- Ringmagnet Rapidaptor-holder til at holde lange og tunge skruer

Bit-Check 12 Wood 1



Code	EAN			
05057423001	4013288 179876			10
		●○	887/4 RR 1x 1/4"x57	
		+	855/1 TH PZ 1x PZ 1x25; 2x PZ 2x25; 1x PZ 3x25	
		+	851/1 TH PH 1x PH 2x25	
		⊕	867/1 TORX® 1x TX 10x25; 1x TX 15x25; 1x TX 20x25; 1x TX 25x25; 1x TX 30x25; 1x TX 40x25	

Bit-Check 12 Wood 1 SB



Code	EAN			
05136390001	4013288 214010	●○	887/4 RR 1x 1/4"x57	1
		+	851/1 TH PH 1x PH 2x25	
		+	855/1 TH PZ 1x PZ 1x25; 2x PZ 2x25; 1x PZ 3x25	
		⊕	867/1 TORX® 1x TX 10x25; 1x TX 15x25; 1x TX 20x25; 1x TX 25x25; 1x TX 30x25; 1x TX 40x25	

Bit-Check 12 Wood 2

- Universalholder med rustfri stålbojsning

Bit-Check 12 Wood 2



Code	EAN			
05057422001	4013288 179890			10
		●○	899/4/1 1x 1/4"x50	
		+	851/1 Z PH 1x PH 2x25	
		+	855/1 Z PZ 1x PZ 1x25; 2x PZ 2x25; 1x PZ 3x25	
		⊕	867/1 TORX® 1x TX 10x25; 1x TX 15x25; 1x TX 20x25; 1x TX 25x25; 1x TX 30x25; 1x TX 40x25	



Bit-Check 12 Wood 2 SB



Code	EAN			
05136391001	214027		899/4/1 1x 1/4"x50	1
			851/1 Z PH 1x PH 2x25	
			855/1 Z PZ 1x PZ 1x25; 2x PZ 2x25; 1x PZ 3x25	
			867/1 TORX® 1x TX 10x25; 1x TX 15x25; 1x TX 20x25; 1x TX 25x25; 1x TX 30x25; 1x TX 40x25	

Bit-Check 6 Wood TX HF 1

Bit-sæt, særligt egnet til træbearbejdning. Bits 867/4 TORX® HF holder via deres særlige udformning TORX® skruer efter specifikationen Acument Intellectual Properties sikkert på værktøjet! Det er særligt hjælpsomt ved svært tilgængelige montageforhold, hvor man ikke kan bruge den anden hånd til at holde skruen.

De er også passende til Würth ASSY skruer samt Altenloh SPAX T-STAR plus skruer. Med værktøjsfinderens Take it easy: Farvemærkning efter størrelse.

Bit-Check'en muliggør et hurtigt overblik over det forhåndenværende værktøj. Bits, der ikke er brug for, sættes blot tilbage i sortimentet og går ikke tabt. Let transport f.eks. i brystlommen.

På arbejdsstedet kan Bit-Check'en stilles op, hvilket sikrer let tilgængelighed til værktøjet.

- Særligt til opgaver i træ
- Til indvendige TORX® skruer
- Med holdefunktion til TORX® skruer
- Også passende til Würth ASSY skruer samt Altenloh SPAX T-STAR plus skruer
- 50 mm lange bits

Bit-Check 6 Wood TX HF 1



Code	EAN			
05056470001	226181			20
			867/4 TORX® HF 2x TX 20x50; 2x TX 25x50; 1x TX 30x50; 1x TX 40x50 ¹⁾	

¹⁾ Gennemgående sekskant; ingen Take it easy.

Bit-Check 6 Wood TX HF 1 SB



Code	EAN			
05073639001	227508			1
1x Bit-Check 6 Wood TX HF 1				
			867/4 TORX® HF 2x TX 20x50; 2x TX 25x50; 1x TX 30x50; 1x TX 40x50 ¹⁾	

¹⁾ Gennemgående sekskant; ingen Take it easy.

Bit-Check 30 Metal 1

- Hårde og slidstærke bits, til universel brug
- Universalholder med rustfri stålbeslagning og stærk permanent magnet

Bit-Check 30 Metal 1



Code	EAN		
	4013288		
05057434001	179838		10
		●○ 899/4/1 1x 1/4"x50	
		⊕ 851/1 Z PH 3x PH 1x25; 3x PH 2x25; 2x PH 3x25	
		⊕ 855/1 Z PZ 3x PZ 1x25; 3x PZ 2x25; 3x PZ 3x25	
		⊕ 867/1 TORX® 1x TX 10x25; 1x TX 15x25; 1x TX 20x25; 1x TX 25x25; 1x TX 30x25; 1x TX 40x25	
		⊖ 800/1 Z 1x 0,6x4,5x25; 1x 1,0x5,5x25; 1x 1,2x6,5x25	
		○ 840/1 Z Hex-Plus 1x 4,0x25; 1x 5,0x25; 1x 6,0x25	

Bit-Check 30 Metal 1 SB



Code	EAN		
	4013288		
05057440001	229632	●○ 899/4/1 1x 1/4"x50	1
		⊕ 851/1 Z 3x PH 1x25; 3x PH 2x25; 2x PH 3x25	
		⊕ 855/1 Z 3x PZ 1x25; 3x PZ 2x25; 3x PZ 3x25	
		⊕ 867/1 TORX® 1x TX 10x25; 1x TX 15x25; 1x TX 20x25; 1x TX 25x25; 1x TX 30x25; 1x TX 40x25	
		⊖ 800/1 Z 1x 0.6x4.5x25; 1x 1.0x5.5x25; 1x 1.2x6.5x25	
		○ 840/1 Z 1x 4.0x25; 1x 5.0x25; 1x 6.0x25	



Bit-Check 12 Metal 1



Code	EAN			
	4013288			
05057424001	179883		10	
		899/4/1 1x 1/4"x50		
		851/1 Z PH 1x PH 1x25; 1x PH 2x25		
		855/1 Z PZ 1x PZ 1x25; 1x PZ 2x25		
		867/1 TORX® 1x TX 15x25; 1x TX 20x25; 1x TX 25x25; 1x TX 30x25		
		840/1 Z Hex-Plus 1x 3,0x25; 1x 4,0x25; 1x 5,0x25		

Bit-Check 12 Metal 1 SB



Code	EAN			
	4013288			
05136393001	214003		1	
		899/4/1 1x 1/4"x50		
		851/1 Z PH 1x PH 1x25; 1x PH 2x25		
		855/1 Z PZ 1x PZ 1x25; 1x PZ 2x25		
		867/1 TORX® 1x TX 15x25; 1x TX 20x25; 1x TX 25x25; 1x TX 30x25		
		840/1 Z Hex-Plus 1x 3,0x25; 1x 4,0x25; 1x 5,0x25		

843 Trinbor-bit, 4-20 mm

9 boretrin 2 mm opstigende, kan bruges i materiale med indtil 4,5 mm tykkelse.

Med kantbryder til 1 mm plader. Passende til 1/4" sekskant, passende til holdere ifølge DIN ISO 1173-D 6,3.

843 Trinbor-bit, 4-20 mm



Code	EAN									
05104672001	117632	75,0								1

844 Indsnitsgevindskærebtor-bits

il skæring af metriske gevind. Det sekskantede skaft sikrer en meget god kraftoverførsel. Den fint afstemte materiale-elasticitet sørger for stor udholdenhed.

Problemfri bortledning af spåner og ringe risiko for kantning. 1/4"-sekskant, passende til holdere ifølge DIN ISO 1173-D 6,3.

844 Indsnitsgevindskærebtor-bits



Code	EAN									
05104666001	117571	3,0	10,00	33,0	M 3					1
05104667001	117588	4,0	11,00	35,0	M 4					1
05104668001	117595	5,0	12,50	36,0	M 5					1
05104669001	117601	6,0	18,00	40,0	M 6					1
05104670001	117618	8,0	20,00	40,0	M 8					1
05104671001	117625	10,0	20,00	40,0	M 10					1

888/4/1 K

Rapidaptor universalholder til bits med 1/4" udvendig sekskantstilslutning. Umagnetisk udførelse.

844/7 Gevindskærer-bit-sæt



Code	EAN			
05104654001	4013288			1
	119278		888/4/1 K 1x 1/4"x50	
			844 1x 3,0x33,0; 1x 4,0x35,0; 1x 5,0x36,0; 1x 6,0x40,0; 1x 8,0x40,0; 1x 10,0x40,0	

845 Enkelnotet-keglesænker-bits

Til sænkning og afratning. Det sekskantede skaft sikrer en meget god kraftoverførsel. Garanteret rulle- og ridsefrit arbejde.

Upåklageligt spånebortledning og stor holdbarhed. 1/4"-sekskant, passende til holdere ifølge DIN ISO 1173-D 6,3.

845 Enkelnotet-keglesænker-bits



Code	EAN						
05104660001	117519	6,30	21,00	32,0	M 3		1
05104661001	117526	8,30	21,00	32,0	M 4		1
05104662001	117533	10,40	21,00	34,0	M 5		1
05104663001	117540	12,40	21,00	36,0	M 6		1
05104664001	117557	16,50	22,00	40,0	M 8		1
05104665001	117564	20,50	22,00	43,0	M 10		1

816 R

Bit-håndgreb med Rapidaptor hurtigskift til bits med 1/4" udvendig sekskantstilslutning.

888/4/1 K

Rapidaptor universalholder til bits med 1/4" udvendig sekskantstilslutning. Umagnetisk udførelse.

845/8 Enkelnotet keglesænker-sæt



Code	EAN			
05104655001	4013288			1
	119285		816 R 1x 1/4"x119	
			888/4/1 K 1x 1/4"x50	
			845 1x 6,30x32,0; 1x 8,30x32,0; 1x 10,40x34,0; 1x 12,40x36,0; 1x 16,50x40,0; 1x 20,50x43,0	

846 3-notede keglesænker-bits

3-notet kegleforsænker-bit til afratning, fasning og forsænkning. Den finafstemte materialeelasticitet garanterer lange holdbarhedstider.

Problemfri bortledning af spåner og ringe risiko for kantning siver bekvemt arbejde.

Skærdel ifølge DIN 335-C, 90° med 3 skæet. 1/4"-sekskant passende til holdere med tilslutning ifølge DIN ISO 1173-D 6,3.

846 3-notede keglesænker-bits



Code	EAN						
05104630001	101440	6,30	20,00	31,0	M 3		1
05104631001	101457	8,30	20,00	31,0	M 4		1
05104632001	101464	10,40	20,00	34,0	M 5		1
05104633001	101471	12,40	20,00	35,0	M 6		1
05104634001	101488	16,50	20,00	40,0	M 8		1
05104635001	101495	20,50	20,00	41,0	M 10		1



816 R

Bit-håndgreb med Rapidaptor hurtigskift til bits med 1/4" udvendig sekskantstilslutning.

888/4/1 K

Rapidaptor universalholder til bits med 1/4" udvendig sekskantstilslutning. Umagnetisk udførelse.

846/8 Keglesænkerbit-sæt



Code	EAN		
05104650001	111678		1
		<ul style="list-style-type: none"> ● 816 R 1x 1/4"x119 ●● 888/4/1 K 1x 1/4"x50 ● 846 HSS 1x 6,30x31,0; 1x 8,30x31,0; 1x 10,40x34,0; 1x 12,40x35,0; 1x 16,50x40,0; 1x 20,50x41,0 	

847 HSS Kombigevindskærer

Kombigevindbor til boring, gevindskæring og afgratning. Af HSS-stål. Fint afstemt materiale-elasticitet til stor udholdenhed. Meget gode centreringsegenskaber, problemfri bortledning af spåner og ringe kantningsrisiko garanterer bekvemt arbejde.

Meget god kraftoverførsel via sekskantet skaft. Tilslutning: 1/4"-sekskant, passende til holdere med tilslutning ifølge DIN ISO 1173-D 6,3.

847 HSS Kombigevindskærer



Code	EAN	Ø	L	L ₁	L ₂	Tråd		
05104640001	101501	2,5	12,00	36,0		M 3		1
05104641001	101518	3,3	12,00	39,0		M 4		1
05104642001	101525	4,2	12,00	41,0		M 5		1
05104643001	101532	5,0	12,00	44,0		M 6		1
05104644001	101549	6,8	12,00	51,0		M 8		1
05104645001	101556	8,5	12,00	59,0		M 10		1

888/4/1 K Rapidaptor universalholder

- Umagnetisk udførelse

847/7 Kombigevindskærer-bits-sæt



Code	EAN		
05104651001	111685		1
		<ul style="list-style-type: none"> ●● 888/4/1 K 1x 1/4"x50 ● 847 HSS 1x 2,5x36,0; 1x 3,3x39,0; 1x 4,2x41,0; 1x 5,0x44,0; 1x 6,8x51,0; 1x 8,5x59,0 	

848 HSS metalspiralbor-bits

Metalspiralbor-bit til punktuel nøjagtige borer i metal. Af HSS-stål. Fin afstemt materiale-elasticitet sørger for stor udholdenhed. Meget god rotationspræcision. Hårde og slidstærke forædlede bits sørger for en særlig lang levetid.

Meget god kraftoverførsel via sekskantet skaft. Tilslutning: 1/4"-sekskant, passende til holdere med tilslutning ifølge DIN ISO 1173-D 6,3.

848 HSS metalspiralbor-bits



	EAN							
Code	4013288	mm	mm	mm				
05104610001	101310	3,0	16,00	38,0				1
05104611001	101327	3,1	18,00	40,0				1
05104612001	101334	3,3	18,00	40,0				1
05104613001	101341	4,0	20,00	44,0				1
05104614001	101358	4,1	20,00	44,0				1
05104615001	101365	4,2	20,00	45,0				1
05104616001	101372	5,0	26,00	50,0				1
05104617001	101389	5,1	26,00	50,0				1
05104618001	101396	6,0	26,00	50,0				1
05104619001	101402	6,8	30,00	50,0				1
05104620001	101419	8,0	32,00	51,0				1
05104621001	101426	8,5	33,00	53,0				1
05104622001	101433	10,0	38,00	54,0				1

849 HSS Træspiralspiralbor-bits

Træspiralspiralbor-bits til punktuel nøjagtige, forrevne borer i blødt træ, hårdt træ og belagte pladematerialer. Af HSS-stål. Det sekskantede skaft sikrer en meget god kraftoverførsel.

En fint afstemt materialeelasticitet sørger for stor udholdenhed. Meget god rotationspræcision. 1/4"-tilslutning passende til holdere ifølge DIN ISO 1173-D 6,3.

849 HSS Træspiralspiralbor-bits



	EAN							
Code	4013288	mm	mm	mm				
05104600001	101259	3,0	32,00	70,0				1
05104601001	101266	4,0	32,00	74,0				1
05104602001	101273	5,0	43,00	85,0				1
05104603001	101280	6,0	45,00	95,0				1
05104604001	101297	8,0	60,00	110,0				1
05104605001	101303	10,0	70,00	120,0				1

848/851/867/19 Metalspiralbor-bits og bit-sæt

Metalspiralbor-bit- og bit-sæt i 19 dele. Kvalitets metalspiralbor-bits til punktuel præcise borer i metal. Af HSS-stål.

Fint afstemt materiale-elasticitet sørger for stor udholdenhed. Meget god rotationspræcision.

Meget god kraftoverførsel via sekskantet skaft. Hårde og slidstærke bits, til universelt brug.

Tilslutning: 1/4"-sekskant, passende til holdere med tilslutning ifølge DIN ISO 1173-D 6,3. Robust bæltetaske til sikker opbevaring medfølger.

848/851/867/19 Metalspiralbor-bits og bit-sæt



Code	EAN			
05104652001	111654			1
			888/4/1 K 1x 1/4"x50	
			851/1 TZ PH 2x PH 1x25; 3x PH 2x25; 1x PH 3x25	
			848 HSS 1x 3,0x38,0; 1x 4,0x44,0; 1x 4,2x45,0; 1x 5,0x50,0; 1x 6,0x50,0; 1x 8,0x51,0	
			867/1 TORX® 1x TX 10x25; 1x TX 15x25; 1x TX 20x25; 1x TX 25x25; 1x TX 30x25; 1x TX 40x25	



849/855/867/18 Træspiralbor-bits og bit-sæt

Træspiralbor-bit- og bit-sæt i 18 dele. Kvalitets metalspiralbor-bits til punktuel præcise, rifffri borer i blødt træ, hårdt træ og belagte pladematerialer.

Af HSS-stål. Fint afstemt materiale-elasticitet sørger for stor udholdenhed. Meget god rotationspræcision. Meget god kraftoverførsel via sekskantet skaft. Rapidaptor universalholderen giver mulighed for lynhurtigt bitskift uden specialværktøj.

Tilslutning: 1/4"-sekskant, passende til holder med tilslutning ifølge DIN ISO 1173-D 6,3.

849/855/867/18 Træspiralbor-bits og bit-sæt



Code	EAN			
05104653001	111661			1
		● ○	889/4/1 K 1x 1/4"x50	
		⊗	849 HSS 1x 3,0x70,0; 1x 4,0x74,0; 1x 5,0x85,0; 1x 6,0x95,0; 1x 8,0x110,0	
		⊕	855/1 TH PZ 2x PZ 1x25; 3x PZ 2x25; 1x PZ 3x25	
		⊗	867/1 TORX® 1x TX 10x25; 1x TX 15x25; 1x TX 20x25; 1x TX 25x25; 1x TX 30x25; 1x TX 40x25	

Terrassemontage-Sæt T 1

Kompakt Wera værktøjssæt med de 17 vigtigste stykker skrueværktøj til terrassemontage. Bits udført i rustfrit stål for at undgå flyverust.

Med særlig smart bitholder, der via variabel dybdestop giver mulighed for jævn forsænkningdybde for skruehovederne og via den påsatte filtrering hindrer beskadigelse af overfladerne på trægulve.

- Kvalitets værktøjssæt i 17 dele til jævnt flugtende forsænkede skruehoveder i trægulve ved terrassemontage
- Bit-holder med variabel indstillelig skrueedybdebegrænsning og beskyttende filtrering til skånelse af overfladen
- 15 bits (TORX®, PH, PZ) af rustfrit stål til undgåelse af flyverust plus rustfrit stål-bitholder 3888/4/1 K Rapidaptor
- Med værktøjssfinder „Take it easy“: Farvemarkering efter profiler og størrelsesmærkning
- Kompakt foldetaske med Wera 2go kompatibilitet inkl. fire reserve-filtringe

Terrassemontage-Sæt T 1



Code	EAN			
05134021001	219510			1
		● ○	881/4/1 1x 1/4"x90 ¹⁾	
		● ○	3888/4/1 K 1x 1/4"x50	
		⊕	3851/1 TS PH 1x PH 1x25; 1x PH 2x25; 1x PH 3x25	
		⊕	3855/1 TS PZ 1x PZ 1x25; 2x PZ 2x25; 1x PZ 3x25	
		⊗	3867/1 TS TORX® 1x TX 10x25; 1x TX 15x25; 1x TX 20x25; 1x TX 25x25; 1x TX 30x25; 1x TX 40x25	
		⊗	3867/1 TS P TORX® 2x TX 25x25	
			9201 4x 27,0	

¹⁾Reservedels-kit med 5 filtringe kan bestilles under kodenummer 05130003001.

Bit-Check 10 Drywall 1

Bit-Check til brug ved gipsvægge; kvalitetsafstandsholder af aluminium; skrue dybden kan indstilles trinløst og muliggør forsænkning af skruer i niveau; 9 gipsvægs-bits med tilpasset udgående skaft; længde 25 mm

Bit-Check 10 Drywall 1



Code	EAN			
05136011001	4013288 178657			1
		● ○	896/4/1 1x 1/4"x50	
		+	851/1 RZ PH 9x PH 2x25	

Bit-Check 6 SHK 1 SB

6 Wera bits (50 mm lang) overskueligt placeret på lille areal i praktisk Bit-Check. Særligt egnet til VVS- og klimateknik; Bit-Checks giver mulighed for et hurtigt overblik over det forhåndenværende værktøj. Bits, der ikke er brug for, sættes blot tilbage i sortimentet og går ikke tabt. Let transport f.eks. i brystlommen. De hårde og slidstærke bits er egnet til universelt brug.

- Bit-udstyring særligt egnet til anvendelser på VVS-området
- Hårde og slidstærke bits, til universel brug
- Bittenes hårde og slidstærke udførelse forhindrer for tidligt brud på udgangsspidsen
- Hex-Plus giver skruer med indvendig sekskant et længere liv
- 50 mm lange bits
- Opstillelig, flerkomponent Bit-Check
- Bit-Checks plastik garanterer høj robusthed og lang levetid

Bit-Check 6 SHK 1 SB



Code	EAN			
05073631001	4013288 227997			1
		+	851/4 TZ 1x PH 1x50	
		● ○	867/4 Z TORX® 1x TX 15x50; 1x TX 20x50; 1x TX 25x50	
		○	840/4 Z 1x 5.0x50; 1x 6.0x50 ¹⁾	

¹⁾Sekskantsklinge





Momentværktøj

Serie 7400 Kraftform indstillelig momentskruetrækkere med Rapidaptor hurtigskift

Variabel momentindstilling med største nøjagtighed. Enkel indstilling af den krævede momentværdi uden specialværktøj. God aflæselighed af skalaværdien.

Med klicksignal. Rapidaptor-hurtigskiftsteknologi til lynhurtigt bitskift. Ubegrænset løsningsmoment til løsning af fastsiddende skruer. Flerkomponent Kraftform-greb med hårde og bløde zoner til høje arbejdshastigheder og skåning af håndfladen.

Egnet til bits med 1/4"-udvendig sekskantstilslutning ifølge DIN ISO 1173-C 6,3 og E 6,3 (ISO 1173).

Serie 7400 Kraftform indstillelig momentskruetrækkere (0,1-3,0 Nm) med Rapidaptor hurtigskift



Code	EAN	Art.No.						
				Nm	Nm	mm	mm	
05074770001 ¹⁾	179012	7430	1/4"	0,10-0,34	0,015	89	142	1
05074772001 ¹⁾	179128	7431	1/4"	0,30-1,00	0,05	89	142	1
05074774001 ¹⁾	179135	7432	1/4"	0,90-1,50	0,05	89	142	1
05074700001	100641	7440	1/4"	0,3-1,2	0,05	105	155	1
05074701001	100658	7441	1/4"	1,2-3,0	0,10	105	155	1

¹⁾ Med påsat lup kan skalaen nemt aflæses

Serie 7400 Kraftform indstillelige momentskruetrækkere (2,5-29,0 in. lbs.) med Rapidaptor hurtigskift



Code	EAN	Art.No.						
				in. lbs.	in. lbs.	mm	mm	
05074710001	102881	7445	1/4"	2,5-11,5	0,5	105	155	1
05074711001	102898	7446	1/4"	11,0-29,0	1,0	105	155	1

Serie 7400 Kraftform pistolgreb, indstillelige momentskruetrækkere (3,0-8,8 Nm) med Rapidaptor hurtigskift



Code	EAN	Art.No.						
				Nm	Nm	mm	mm	
05074702001	101730	7442	1/4"	3,0-6,0	0,25	150	100	1
05074705001	119308	7443	1/4"	4,0-8,8	0,40	150	100	1

Serie 7400 Kraftform pistolgreb, indstillelige momentskruetrækkere (25,0-55,0 in. lbs.) med Rapidaptor hurtigskift



Code	EAN	Art.No.						
				in. lbs.	in. lbs.	mm	mm	
05074712001	102904	7447	1/4"	25,0-55,0	2,5	150	100	1

9524 Photovoltaik montage-værktøjssæt 1

Værktøjssæt i 7 dele til montage af solcelleanlæg. 1 moment-skrueetrækker 7442 (pistolgreb) til måleområdet 3,0-6,0 Nm. Numerisk momentværdi-angivelse. Pålideligt rutsjen igennem og akustisk signal når det indstillede moment nås. 1 Rapidaptor bitholder 889/4/1 F med friløbsfunktion til særligt hurtige returbævælgelser uden møjsommen nyansats ved spænding højreom. 1 Ringgaffelnøgle 6003 Joker. Via den særlige gaffelgeometri udvides værktøjets ansatmuligheder, dermed er ringgaffelnøglen især egnet til snævre montageforhold.

2 Montagenøgler til solar-stik MC4 (Multi-Contact). 1 topnøgleindsats 1/2" (slidset) st. 17 til montage af indbyggede stikforbindelser, 1 værktøjsskaft (adapter 1/4" til 1/2") til manuel betjente topnøgleindsatser.

- Sckrueværktøjssæt til installation af solcelleanlæg
- Inklusiv 2 montagenøgler 9108 til solar-stik MC4 (Multi-Contact)
- Inklusiv momentskrueetrækker 7442 (3,0-6,0 Nm) med pistolgreb
- Inklusiv Rapidaptor bitholder 889/4/1 F med friløbsfunktion til særligt hurtige returbævælgelser uden irriterende tagen-af ved spænding højreom
- Inklusiv Joker ringgaffelnøgle 6003, særligt egnet til snævre montageforhold; den særlige gaffelgeometri udvider værktøjets ansatmuligheder
- Inklusiv 1/2" topnøgleindsats (slidset) st. 17 til montage af indbyggede stik
- Inklusiv værktøjsskaft 870/4 (adapter 1/4" sekskant til 1/2" firkant) til manuelle 1/2" topnøgleindsatser

9524 Photovoltaik montage-værktøjssæt 1



Code	EAN		
05136043001	4013288 228017		1
		● 7400 pistolgreb 1x 7442, 3,0-6,0 Nm	
		● 8790 HMC Deep med udskæring på skaftet 1x 17,0x76,0	
		○ 870/4 A 1x 1/4"x1/2"x72	
		● 889/4/1 F 1x 1/4"x64	
		6003 Joker 1x 17x190	
		9108 2x 115	
		Dobbelthæftende-stribe 120 1x 50,0x120,0	

7443/12 Montagesæt til dæktrykkontrolsystemer

Værktøjssæt i 12 dele til fagmæssigt korrekt montering og demontering af dæktrykkontrolsystemer. Med momentteknologi til kontrolleret spænding af skuer.

Håndværktøj med flerkomponent Kraftform-greb til høje arbejds-hastigheder ved samtidig god ergonomi. Fem stykker forudindstillet værktøj til forbindelse af omløbermøtrikken med skruen og til fastskruning af sensorenheden med ventilen.

To forudindstillede ventil-inddrejere med 0,25 Nm og 0,45 Nm. Et indstilleligt Kraftform pistolgreb til momenter fra 4,0 til 8,8 Nm. Egnede til alle gængse dæktryk-kontrolsystemer. Sikker fastskru-ning via entydig farvemarkering af de indstillede momentværdier (Beru/Huf®: TX 10 gul 1,25 Nm ;Schrader®: TX 10 grøn 1,4 Nm; Cup®/RTS®: TX 20 grå 2,0 Nm).

Den på 3,3 Nm forudindstillede moment-skruetrækker aktiverer både omløbermøtrikken og Alligator-systemets sensorers forbindelsesskruer. Yderligere indeholdt: Topadapter, to bits, ventilmod- holder (til brug op til 4,5 Nm).

7443/12 Montagesæt til dæktrykkontrolsystemer



Code	EAN		
05074746001	178404		1
		● 7400 Forudindstillet, pistolgreep 1x 7443, 4,0-8,8 Nm	
		● Serie 7400 Kraftform momentskrue-trækkere med fra fabrik fast indstillet momentværdi 1x 7464, 3,3 Nm, 3,0-6,0 Nm	
		⊛ 300 TX 1x TX 10x1,25; 1x TX 10x1,4	
		● 790 A/50 1x 11,0x50,0; 1x 12,0x50,0	
		⊛ 867/4 TORX® HF 1x TX 15x50; 1x TX 20x50	
		○ 870/1 1x 1/4"x25 ¹⁾	
		● 300 V 1x 0,25; 1x 0,45	
		○ 327 1x 32x70	

¹⁾Med kugle; til manuelt førte topnøgleindsatser

7440/41 Kraftform momentskrue-trækker-sæt 0,3-3,0 Nm

Wera momentskrue-trækkersæt. To momentskrue-trækkere med variabel momentindstilling med største nøjagtighed.

Enkel indstilling af den krævede momentværdi uden specialværk-tøj. God aflæselighed af skalaværdien.

Rapidaptor-hurtigskiftsteknologi til lynhurtigt bitskift. Ubegræn-set løsningsmoment til løsning af fastsiddende skruer.

Flerkomponent Kraftform-greb med hårde og bløde zoner til høje arbejds-hastigheder og skåning af håndfladen.

Inklusiv bit-sortiment i stabil kvalitets plastikkuffert.

7440/41 Kraftform momentskrue-trækker-sæt 0,3-3,0 Nm



Code	EAN		
05074738001	112354		1
		● 7400 1x 7440, 1/4", 0,3-1,2 Nm; 1x 7441, 1/4", 1,2-3,0 Nm	
		⊛ 867/1 TZ TORX® 1x TX 6x25; 1x TX 7x25; 1x TX 8x25; 1x TX 9x25; 1x TX 10x25; 1x TX 15x25; 1x TX 20x25; 1x TX 25x25; 1x TX 30x25	
		⊛ 867/1 IP TORX PLUS® 1x 6 IPx25; 1x 7 IPx25; 1x 8 IPx25; 1x 9 IPx25; 1x 10 IPx25; 1x 15 IPx25; 1x 20 IPx25; 1x 25 IPx25; 1x 30 IPx25	
		○ 840/1 Z Hex-Plus 1x 2,0x25; 1x 2,5x25; 1x 3,0x25; 1x 4,0x25; 1x 5,0x25; 1x 6,0x25	

7440/41/42 Kraftform momentskruetrækker-sæt 0,3-6,0 Nm



Code	EAN		
05074739001	4013288 113924		1
		● 7400 1x 7440, 0,3-1,2 Nm; 1x 7441, 1,2-3,0 Nm	
		● 7400 Forudindstillet, pistolgreep 1x 7442, 3,0-6,0 Nm	
		✦ 867/1 TZ TORX® 1x TX 6x25; 1x TX 7x25; 1x TX 8x25; 1x TX 9x25; 1x TX 10x25; 1x TX 15x25; 1x TX 20x25; 1x TX 25x25; 1x TX 30x25	
		✦ 867/1 IP TORX PLUS® 1x 6 IPx25; 1x 7 IPx25; 1x 8 IPx25; 1x 9 IPx25; 1x 10 IPx25; 1x 15 IPx25; 1x 20 IPx25; 1x 25 IPx25; 1x 30 IPx25	
		○ 840/1 Z 1x 2,0x25; 1x 2,5x25; 1x 3,0x25; 1x 4,0x25; 1x 5,0x25; 1x 6,0x25	

7445/46/47 Kraftform momentskruetrækker-sæt 2,5-55,0 in. lbs.



Code	EAN		
05350451001	4013288 161383		1
		● 7400 Imperial 1x 7445, 2,5-11,5 in, lbs.; 1x 7446, 11,0-29,0 in, lbs,	
		● 7400 Imperial Pistolgreep 1x 7447, 25,0-55,0 in, lbs,	
		✦ 867/1 TZ TORX® 1x TX 6x25; 1x TX 7x25; 1x TX 8x25; 1x TX 9x25; 1x TX 10x25; 1x TX 15x25; 1x TX 20x25; 1x TX 25x25; 1x TX 30x25	
		✦ 867/1 IP TORX PLUS® 1x 6 IPx25; 1x 7 IPx25; 1x 8 IPx25; 1x 9 IPx25; 1x 10 IPx25; 1x 15 IPx25; 1x 20 IPx25; 1x 25 IPx25; 1x 30 IPx25	
		○ 840/1 Z 1x 2,0x25; 1x 2,5x25; 1x 3,0x25; 1x 4,0x25; 1x 5,0x25; 1x 6,0x25	

7443/61/9 Montagesæt til dæktrykkontrolsystemer

Værktøjssæt i 9 dele til fagmæssigt korrekt montering og demontering af dæktrykkontrolsystemer. Med momentteknologi til kontrolleret spænding af skuer.

Håndværktøj med flerkomponent Kraftform-greb til høje arbejds-hastigheder ved samtidig god ergonomi. To stykker forudindstillet værktøj til forbindelse af omløbermøtrikken med skruen og til fastskruning af sensorenheden med ventilen.

Et indstilleligt Kraftform pistolgreb til momenter fra 4,0 til 8,8 Nm. To TX bits med holdefunktion, top-adapter, to topnøgleindsatser plus ventilmodholder (til brug op til 4,5 Nm). Blandt andet egnet til dæktryk-kontrolsystemerne fra Schrader®, Alligator®, VDO®.

7443/61/9 Montagesæt til dæktrykkontrolsystemer



Code	EAN		
05074745001	4013288 168818		1
		● Serie 7400 Kraftform momentskruetrækkere med fra fabrik fast indstillet momentværdi 1x 7461, 1,2 Nm, 1,2-3,0 Nm ¹⁾	
		● 7400 Forudindstillet, pistolgreep 1x 7443, 4,0-8,8 Nm	
		✦ 300 TX 1x TX 10x1,4	
		○ 870/1 1x 1/4"x25 ²⁾	
		● 790 A/50 1x 11,0x50,0; 1x 12,0x50,0	
		✦ 867/4 TORX® HF 1x TX 15x50; 1x TX 20x50	
		○ 327 1x 32x70	

¹⁾ Det forudindstillede moment kan ændres. Men dertil kræves brug af specialværktøj samt Torque Test Equipment. Ret henvendelse til Wera Torque Service.

²⁾ Med kugle; til manuelt førte topnøgleindsatser

1430 Kraftform Micro ESD indstillelig momentskruetrækker (0,02-0,11 Nm) med hurtigskift

- Elektrostatisk sikkert værktøj på grund af overfladens modstand på $<10^9$ ohm
- Egnet til bits med 4 mm Halfmoon- og 4 mm HIOS-tilslutning
- Bruges f.eks. på smartphones, mobiltelefoner, kameraer og elektronikudstyr

1430 Kraftform Micro ESD indstillelig momentskruetrækker (0,02-0,11 Nm) med hurtigskift



Code	EAN	Art.No.	Nm	Nm	mm	mm	mm	mm	mm
05074802001 ¹⁾	179043	1430 ESD	0,02-0,06	0,0025	141	5 7/16"			1
05074804001 ¹⁾	179104	1431 ESD	0,05-0,11	0,005	141	5 7/16"			1

¹⁾ Med påsat lup kan skalaen nemt aflæses

Serie 7400 Kraftform ESD indstillelig momentskruetrækker (0,1-3,0 Nm) med Rapidaptor hurtigskift

- Elektrostatisk sikkert værktøj på grund af overfladens modstand på $<10^9$ ohm

Serie 7400 Kraftform ESD indstillelig momentskruetrækker (0,1-3,0 Nm) med Rapidaptor hurtigskift

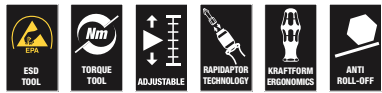

Code	EAN	Art.No.	Nm	Nm	mm	mm	mm	mm	mm
05074780001 ¹⁾	179159	7430 ESD	1/4"	0,10-0,34	0,015	89	142	1	
05074782001 ¹⁾	179166	7431 ESD	1/4"	0,30-1,00	0,05	89	142	1	
05074784001 ¹⁾	179173	7432 ESD	1/4"	0,90-1,50	0,05	89	142	1	
05074730001	106964	7440 ESD	1/4"	0,3-1,2	0,05	105	155	1	
05074731001	106971	7441 ESD	1/4"	1,2-3,0	0,10	105	155	1	

¹⁾ Med påsat lup kan skalaen nemt aflæses

Serie 7400 Kraftform ESD indstillelig momentskruetrækker (2,5-29,0 in. lbs.) med Rapidaptor hurtigskift

- Elektrostatisk sikkert værktøj på grund af overfladens modstand på $<10^9$ ohm

Serie 7400 Kraftform ESD indstillelig momentskruetrækker (2,5-29,0 in. lbs.) med Rapidaptor hurtigskift

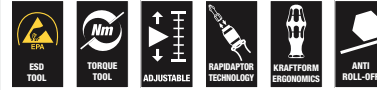

Code	EAN	Art.No.	in. lbs.	in. lbs.	mm	mm	mm	mm
05074733001	106988	7445 ESD	1/4"	2,5-11,5	0,5	105	155	1
05074734001	106995	7446 ESD	1/4"	11,0-29,0	1,0	105	155	1

Serie 7400 Kraftform ESD indstillelig momentskruetrækker (0,1-1,0 Nm) med hurtigskift

- Elektrostatisk sikkert værktøj på grund af overfladens modstand på $<10^9$ ohm
- Egnet til bits med 4 mm Halfmoon- og 4 mm HIOS-tilslutning

Serie 7400 Kraftform ESD indstillelig momentskruetrækker (0,1-1,0 Nm) med hurtigskift



Code	EAN	Art.No.	Nm	Nm	mm	mm	mm	mm
05074786001 ¹⁾	179036	7435 ESD	0,10-0,34	0,015	89	142	5 7/16"	1
05074788001 ¹⁾	179029	7436 ESD	0,30-1,00	0,05	89	142	5 7/16"	1

¹⁾ Med påsat lup kan skalaen nemt aflæses

Serie 7400 Kraftform momentskruetrækkere, med fra fabrik fast indstillet momentværdi

Wera momentskruetrækkere. Med fra fabrik fast på mindste skalaværdi forudindstillet momentværdi. Til alle anvendelsesformål, hvor der konstant er behov for samme moment, og der er krav til gentaget nøjagtighed.

Momentværdien kan ændres indenfor måleområdet med et stykke specialværktøj (re-kalibrerings-kit, kan bestilles med kodenummer 05137003001).

Den indstillede værdi skal derefter kontrolleres med et almindeligt momenttestudstyr. Ubegrænset løsningsmoment til løsning af fastsiddende skruer. Rapidaptor-hurtigskiftsteknologi til lynhurtigt bit-skift.

Egnet til bits med 1/4"-udvendig sekskantstilslutning ifølge DIN ISO 1173-C 6,3 og E 6,3 (ISO 1173). Flerkomponent Kraftform-greb med hårde og bløde zoner til høje arbejdshastigheder og skånsel af håndfladen.

Bemærk: 1 Ncm = 0,01 Nm.

Serie 7400 Kraftform momentskruetrækkere, med fra fabrik fast forudindstillet måleværdi (0,1-1,5 Nm), med Rapidaptor hurtigskift, hæftestørrelse 89



Code	EAN	Art.No.	Bit	Pre-Set	Rapidaptor	Light	Length	Weight
05074790001 ¹⁾	179395	7450	1/4"	0,1	0,1-0,34	89	133	1
05074792001 ¹⁾	179203	7451	1/4"	0,3	0,3-1,0	89	133	1
05074794001 ¹⁾	179197	7452	1/4"	0,9	0,9-1,5	89	133	1

¹⁾ Det forudindstillede moment kan ændres. Men dertil kræves brug af specialværktøj samt Torque Test Equipment. Ret henvendelse til Wera Torque Service.

Serie 7400 Kraftform momentskruetrækkere, med fra fabrik fast forudindstillet måleværdi (0,3-3,0 Nm) med Rapidaptor hurtigskift, hæftestørrelse 105 mm

Wera momentskruetrækkere. Med fra fabrik fast på mindste skalaværdi forudindstillet momentværdi. Til alle anvendelsesformål, hvor der konstant er behov for samme moment, og der er krav til gentaget nøjagtighed.

Momentværdien kan ændres indenfor måleområdet med et stykke specialværktøj (re-kalibrerings-kit, kan bestilles med kodenummer 05137001001).

Den indstillede værdi skal derefter kontrolleres med et almindeligt momenttestudstyr. Ubegrænset løsningsmoment til løsning af fastsiddende skruer. Rapidaptor-hurtigskiftsteknologi til lynhurtigt bit-skift.

Egnet til bits med 1/4"-udvendig sekskantstilslutning ifølge DIN ISO 1173-C 6,3 og E 6,3 (ISO 1173). Flerkomponent Kraftform-greb med hårde og bløde zoner til høje arbejdshastigheder og skånsel af håndfladen.

Bemærk: 1 Ncm = 0,01 Nm.

Serie 7400 Kraftform momentskruetrækkere, med fra fabrik fast forudindstillet måleværdi (0,3-3,0 Nm) med Rapidaptor hurtigskift, hæftestørrelse 105 mm



Code	EAN	Art.No.	Bit	Pre-Set	Rapidaptor	Light	Length	Weight
05074715001 ¹⁾	102911	7460	1/4"	0,3	0,3-1,2	105	155	1
05074716001 ¹⁾	102928	7461	1/4"	1,2	1,2-3,0	105	155	1

¹⁾ Det forudindstillede moment kan ændres. Men dertil kræves brug af specialværktøj samt Torque Test Equipment. Ret henvendelse til Wera Torque Service.

Serie 7400 Kraftform momentskruetrækkere, med fra fabrik fast forudindstillet måleværdi (3,0-8,8 Nm), med Rapidaptor hurtigskift, pistolgreb

Wera momentskruetrækkere. Kraftform-pistolgreb til særlig stor momentoverførsel, flerkomponent til høje arbejdhastigheder og særlig ergonomisk skruning. Med fra fabrik fast på mindste skalaværdi forudindstillet momentværdi.

Til alle anvendelsesformål, hvor der konstant er behov for samme moment, og der er krav til gentaget nøjagtighed. Momentværdien kan ændres indenfor måleområdet med et stykke specialværktøj (re-kalibrerings-kit, kan bestilles med kodenummer 05137002001).

Den indstillede værdi skal derefter kontrolleres med et almindeligt momenttestudstyr. Ubegrænset løsningsmoment til løsning af fastsiddende skruer. Rapidaptor-hurtigskiftsteknologi til lynhurtigt bit-skift.

Egnet til bits med 1/4"-udvendig sekskantstilslutning ifølge DIN ISO 1173-C 6,3 og E 6,3 (ISO 1173).

Flerkomponent Kraftform-greb med hårde og bløde zoner til høje arbejdhastigheder og skånelse af håndfladen.

Bemærk: 1 Ncm = 0,01 Nm.

Serie 7400 Kraftform momentskruetrækkere, med fra fabrik fast forudindstillet måleværdi (3,0-8,8 Nm), med Rapidaptor hurtigskift, pistolgreb

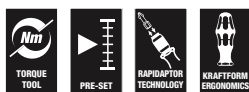

	EAN							
Code	4013288	Art.No.						
05074717001 ¹⁾	102935	7462	1/4"	3,0	3,0-6,0	150	100	1
05074728001 ¹⁾	156167	7463	1/4"	4,0	4,0-8,8	150	100	1

¹⁾ Det forudindstillede moment kan ændres. Men dertil kræves brug af specialværktøj samt Torque Test Equipment. Ret henvendelse til Wera Torque Service.

Serie 7400 Imperial Kraftform momentskruetrækkere, med fra fabrik fast forudindstillet måleværdi (2,5-29,0 in. lbs.) med Rapidaptor hurtigskift, hæftestørrelse 105 mm

Wera momentskruetrækkere. Med fra fabrik fast på mindste skalaværdi forudindstillet momentværdi. Til alle anvendelsesformål, hvor der konstant er behov for samme moment, og der er krav til gentaget nøjagtighed.

Momentværdien kan ændres indenfor måleområdet med et stykke specialværktøj (re-kalibrerings-kit, kan bestilles med kodenummer 05137001001).

Den indstillede værdi skal derefter kontrolleres med et almindeligt momenttestudstyr. Ubegrænset løsningsmoment til løsning af fastsiddende skruer. Rapidaptor-hurtigskiftsteknologi til lynhurtigt bit-skift.

Egnet til bits med 1/4"-udvendig sekskantstilslutning ifølge DIN ISO 1173-C 6,3 og E 6,3 (ISO 1173).

Flerkomponent Kraftform-greb med hårde og bløde zoner til høje arbejdhastigheder og skånelse af håndfladen.

Bemærk: 1 Ncm = 0,01 Nm.

Serie 7400 Imperial Kraftform momentskruetrækkere, med fra fabrik fast forudindstillet måleværdi (2,5-29,0 in. lbs.) med Rapidaptor hurtigskift, hæftestørrelse 105 mm



	EAN							
Code	4013288	Art.No.						
05074720001 ¹⁾	102942	7465	1/4"	2,5	2,5-11,5	105	155	1
05074722001 ¹⁾	103116	7466	1/4"	11,0	11,0-29,0	105	155	1

¹⁾ Det forudindstillede moment kan ændres. Men dertil kræves brug af specialværktøj samt Torque Test Equipment. Ret henvendelse til Wera Torque Service.

Serie 7400 Imperial Kraftform momentskruetrækkere, med fra fabrik fast forudindstillet måleværdi (25,0-55,0 in. lbs.) med Rapidaptor hurtigskift, pistolgreb
Wera momentskruetrækkere. Kraftform-pistolgreb til særlig stor momentoverførsel, flerkomponent til høje arbejdshastigheder og særlig ergonomisk skruening.

Med fra fabrik fast på mindste skalaværdi forudindstillet momentværdi. Til alle anvendelsesformål, hvor der konstant er behov for samme moment, og der er krav til gentaget nøjagtighed.

Momentværdien kan ændres indenfor måleområdet med et stykke specialværktøj (re-kalibrerings-kit, kan bestilles med kodenummer 05137002001).

Den indstillede værdi skal derefter kontrolleres med et almindeligt momenttestudstyr. Ubegrænset løsningsmoment til løsning af fastsiddende skruer. Rapidaptor-hurtigskiftsteknologi til lynhurtigt bit-skift.

Egnet til bits med 1/4"-udvendig sekskantstilslutning ifølge DIN ISO 1173-C 6,3 og E 6,3 (ISO 1173).

Flerkomponent Kraftform-greb med hårde og bløde zoner til høje arbejdshastigheder og skånelse af håndfladen.

Bemærk: 1 Ncm = 0,01 Nm.

Serie 7400 Imperial Kraftform momentskruetrækkere, med fra fabrik fast forudindstillet måleværdi (25,0-55,0 in. lbs.) med Rapidaptor hurtigskift, pistolgreb

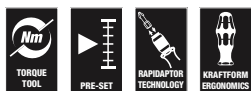

	EAN							
Code	4013288	Art.No.		in. lbs.	in. lbs.	mm	mm	
05074721001 ¹⁾	102959	7467	1/4"	25,0	25,0-55,0	150	100	1

¹⁾ Det forudindstillede moment kan ændres. Men dertil kræves brug af specialværktøj samt Torque Test Equipment. Ret henvendelse til Wera Torque Service.

Serie 7400 ESD Kraftform momentskruetrækkere, med fra fabrik fast forudindstillet måleværdi (0,1-1,5 Nm) med Rapidaptor hurtigskift, hæftestørrelse 105 mm

Wera momentskruetrækkere. Sikker beskyttelse mod elektrostatisk energi og dermed forbundne skader. Med fra fabrik fast på mindste skalaværdi forudindstillet momentværdi.

Til alle anvendelsesformål, hvor der konstant er behov for samme moment, og der er krav til gentaget nøjagtighed.

Momentværdien kan ændres indenfor måleområdet med et stykke specialværktøj (re-kalibrerings-kit, kan bestilles med kodenummer 05137003001).

Den indstillede værdi skal derefter kontrolleres med et almindeligt momenttestudstyr. Ubegrænset løsningsmoment til løsning af fastsiddende skruer. Rapidaptor-hurtigskiftsteknologi til lynhurtigt bit-skift.

Egnet til bits med 1/4"-udvendig sekskantstilslutning ifølge DIN ISO 1173-C 6,3 og E 6,3 (ISO 1173).

Flerkomponent Kraftform-greb med hårde og bløde zoner til høje arbejdshastigheder og skånelse af håndfladen.

Bemærk: 1 Ncm = 0,01 Nm.

- Elektrostatisk sikkert værktøj på grund af overfladens modstand på $\leq 10^9$ ohm

Serie 7400 ESD Kraftform momentskruetrækkere, med fra fabrik fast forudindstillet måleværdi (0,1-1,5 Nm) med Rapidaptor hurtigskift, hæftestørrelse 105 mm



	EAN							
Code	4013288	Art.No.		Nm	Nm	mm	mm	
05074840001 ¹⁾	179487	7460 ESD	1/4"	0,3	0,3-1,2	105	155	1
05074842001 ¹⁾	179098	7461 ESD	1/4"	1,2	1,2-3,0	105	155	1

¹⁾ Det forudindstillede moment kan ændres. Men dertil kræves brug af specialværktøj samt Torque Test Equipment. Ret henvendelse til Wera Torque Service.

Serie 7400 ESD Kraftform momentskruetrækkere, med fra fabrik fast forudindstillet måleværdi (0,1-1,5 Nm), med Rapidaptor hurtigskift, hæftestørrelse 89 mm

Wera momentskruetrækkere. Sikker beskyttelse mod elektrostatisk energi og dermed forbundne skader. Med fra fabrik fast på mindste skalaværdi forudindstillet momentværdi.

Til alle anvendelsesformål, hvor der konstant er behov for samme moment, og der er krav til gentaget nøjagtighed.

Momentværdien kan ændres indenfor måleområdet med et stykke specialværktøj (re-kalibrerings-kit, kan bestilles med kodenummer 05137003001).

Den indstillede værdi skal derefter kontrolleres med et almindeligt momenttestudstyr. Rapidaptor-hurtigskiftsteknologi til lynhurtigt bit-skift.

Ubegrænset løsningsmoment til løsning af fastsiddende skruer. Flerkomponent Kraftform-greb med hårde og bløde zoner til høje arbejdhastigheder og skånelse af håndfladen.

Egnet til bits med 1/4"-udvendig sekskantstilslutning ifølge DIN ISO 1173-C 6,3 og E 6,3 (ISO 1173).

Bemærk: 1 Ncm = 0,01 Nm.

- Elektrostatisk sikkert værktøj på grund af overfladens modstand på $\leq 10^9$ ohm

Serie 7400 ESD Kraftform momentskruetrækkere, med fra fabrik fast forudindstillet måleværdi (0,1-1,5 Nm), med Rapidaptor hurtigskift, hæftestørrelse 89 mm

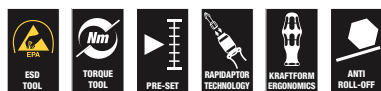

Code	EAN	Art.No.	Bit	Min Nm	Max Nm	Length mm	Bit Length mm	Weight
05074820001 ¹⁾	179210	7450 ESD	1/4"	0,1	0,1-0,34	89	133	1
05074822001 ¹⁾	179470	7451 ESD	1/4"	0,3	0,3-1,0	89	133	1
05074824001 ¹⁾	179227	7452 ESD	1/4"	0,9	0,9-1,5	89	133	1

¹⁾ Det forudindstillede moment kan ændres. Men dertil kræves brug af specialværktøj samt Torque Test Equipment. Ret henvendelse til Wera Torque Service.

Serie 7400 ESD Kraftform momentskruetrækkere, med fra fabrik fast forudindstillet måleværdi (0,1-1,0 Nm) med hurtigskift

Wera momentskruetrækkere. Sikker beskyttelse mod elektrostatisk energi og dermed forbundne skader. Med fra fabrik fast på mindste skalaværdi indstillet momentværdi. Til alle anvendelsesformål, hvor der konstant er behov for samme moment, og der er krav til gentaget nøjagtighed.

Momentværdien kan ændres indenfor måleområdet med et stykke specialværktøj (re-kalibrerings-kit, kan bestilles med kodenummer 05137003001).

Den indstillede værdi skal derefter kontrolleres med et almindeligt momenttestudstyr. Med hurtigskift til lynhurtigt Bit-udskiftning. Ubegrænset løsningsmoment til løsning af fastsiddende skruer. Flerkomponent Kraftform-greb med hårde og bløde zoner til høje arbejdhastigheder og skånelse af håndfladen.

Egnet til bits med 4 mm Halfmoon-tilslutning (Wera serie 9) og 4 mm HIOS-tilslutning (Wera serie 21).

Bemærk: 1 Ncm = 0,01 Nm.

- Elektrostatisk sikkert værktøj på grund af overfladens modstand på $\leq 10^9$ ohm
- Egnet til bits med 4 mm Halfmoon- og 4 mm HIOS-tilslutning

Serie 7400 ESD Kraftform momentskruetrækkere, med fra fabrik fast forudindstillet måleværdi (0,1-1,0 Nm) med hurtigskift



Code	EAN	Art.No.	Min Nm	Max Nm	Length mm	Bit Length mm	Weight
05074826001 ¹⁾	179067	7455 ESD	0,1	0,1-0,34	89	138	5 1/4" 1
05074828001 ¹⁾	179050	7456 ESD	0,3	0,3-1,0	89	138	5 1/4" 1

¹⁾ Det forudindstillede moment kan ændres. Men dertil kræves brug af specialværktøj samt Torque Test Equipment. Ret henvendelse til Wera Torque Service.

1460 ESD Kraftform Micro momentskruetrækkere, med fra fabrik fast forudindstillet måleværdi (0,02-0,11 Nm) med hurtigskift

Med fra fabrik fast på mindste skalaværdi forudindstillet momentværdi. Til alle anvendelsesformål, hvor der konstant er behov for samme moment, og der er krav til gentaget nøjagtighed. Momentværdien kan ændres indenfor måleområdet med specialværktøjet 05137004001.

Den indstillede værdi skal derefter kontrolleres med et almindeligt momenttestudstyr. Kompakt greb-/udskiftningsklinge-system til momentkontrollerede finere skrueforbindelser.

Kraftform Micro ESD momentskruetrækkeren er ideel til momentkontrolleret skruring på elektrostatiske udsatte komponenter. Egnet til påsætning af bits med 4 mm Halfmoon-tilslutning (Wera serie 9) og bits med 4 mm HIOS-tilslutning (Wera serie 21).

Manipuleringsbeskyttet. Tydelig hør- og mærkbar klikken-over når det indstillede moment nås. Gentagelsespræcision er garanteret 100%. Ubegrænset manuelt løsningsmoment.

Elektrisk overflademodstand $\leq 10^9$ Ohm med henblik på sikker beskyttelse mod elektrostatiske energi.

Fremstillet efter DIN EN 61340-5-1. Grebs-/udskiftningsklinge-system til lynhurtigt klingskift. Kraftform Micro greb med drejelig kappe og lyndrejezone til lynhurtig snurren rundt, ingen tidskrævende tagen fat på ny mere.

Kraftzone med integrerede bløde zoner til overførsel af store løsnings- og spændingsmomenter. Præcisionszone direkte over klingens til den rigtige drejevinkel ved justeringsopgaver.

Lynhurtig bit-fiksering: Skub blot bittens ind i tilslutningen, låser selv fast, sikker placering. Til bitskift skydes bøsningen blot fremefter, og bittens kan tages ud. Fritløbende bøsning til let føring af værktøjet under skruringen.

Bits egnet til manuel og maskindrevet skruring med el-skruemaskiner (bl. a. HIOS, Delvo, Sehan). Bruges f.eks. til smartphones, mobiltelefoner, kameraer, elektronisk udstyr, i tandtekniske laboratorier og tandlægeklinikker.

Bemærk: 1 Ncm = 0,01 Nm.

- Elektrostatiske sikkert værktøj på grund af overfladens modstand på $\leq 10^9$ ohm
- Egnet til påsætning af bits med 4 mm Halfmoon-tilslutning og 4 mm HIOS-tilslutning
- Bruges f.eks. på smartphones, mobiltelefoner, kameraer og elektronikudstyr

1460 ESD Kraftform Micro momentskruetrækkere, med fra fabrik fast forudindstillet måleværdi (0,02-0,11 Nm) med hurtigskift



	EAN						
Code	4013288	Art.No.	Nm	Nm	mm		
05074800001 ¹⁾	168351	1460 ESD	0,035	0,02-0,06	131	5 1/4"	1
05074810001 ¹⁾	179463	1461 ESD	0,050	0,05-0,11	131	5 1/4"	1

¹⁾ Det forudindstillede moment kan ændres. Men dertil kræves brug af specialværktøj samt Torque Test Equipment. Ret henvendelse til Wera Torque Service.

Serie 7400 Kraftform momentskruetrækkere med fra fabrik forudindstillet momentværdi efter kundeønske, hæftestørrelse 89 mm

Wera momentskruetrækkere. Med fra fabrik fast indstillet momentværdi efter kundeønske.

Til alle anvendelsesformål, hvor der konstant er behov for samme moment, og der er krav til gentaget nøjagtighed.

Momentværdien kan ændres indenfor måleområdet med et stykke specialværktøj (re-kalibrerings-kit, kan bestilles med kodenummer 05137003001). Den indstillede værdi skal derefter kontrolleres med et almindeligt momenttestudstyr.

Ubegrænset løsningsmoment til løsning af fastsiddende skruer. Rapidator-hurtigskiftsteknologi til lynhurtigt bit-skift.

Egnet til bits med 1/4"-udvendig sekskantstilslutning ifølge DIN ISO 1173-C 6,3 og E 6,3 (ISO 1173).

Flerkomponent Kraftform-greb med hårde og bløde zoner til høje arbejdshastigheder og skånelse af håndfladen.

Bemærk: 1 Ncm = 0,01 Nm.

Serie 7400 Kraftform momentskruetrækkere med fra fabrik forudindstillet momentværdi efter kundeønske, hæftestørrelse 89 mm



Code	EAN	Art.No.						
			Nm	mm	mm			
05074790010	188106	7450	1/4"	0,1-0,34	89	133	5 1/4"	1
05074792010	188113	7451	1/4"	0,3-1,0	89	133	5 1/4"	1
05074794010	188137	7452	1/4"	0,9-1,5	89	133	5 1/4"	1

^{*)} Ønskeindstillingen kan foretages i følgende enheder: Nm, kgf. m, lbf. ft., ozf. in., dN. m, kgf. cm, lbf. in, in. oz, cN. m, gf. m, ft. lb, gf. cm, in. lb.

Serie 7400 Kraftform momentskruetrækkere med fra fabrik forudindstillet momentværdi efter kundeønske, hæftestørrelse 105 mm

Wera momentskruetrækkere. Med efter kundeønske fra fabrik fast forudindstillet momentværdi.

Til alle anvendelsesformål, hvor der konstant er behov for samme moment, og der er krav til gentaget nøjagtighed.

Momentværdien kan ændres indenfor måleområdet med et stykke specialværktøj (re-kalibrerings-kit, kan bestilles med kodenummer 05137001001). Den indstillede værdi skal derefter kontrolleres med et almindeligt momenttestudstyr.

Ubegrænset løsningsmoment til løsning af fastsiddende skruer. Rapidator-hurtigskiftsteknologi til lynhurtigt bit-skift.

Egnet til bits med 1/4"-udvendig sekskantstilslutning ifølge DIN ISO 1173-C 6,3 og E 6,3 (ISO 1173).

Flerkomponent Kraftform-greb med hårde og bløde zoner til høje arbejdshastigheder og skånelse af håndfladen.

Bemærk: 1 Ncm = 0,01 Nm.

- Efter kundeønske fast forudindstillet momentskruetrækker med Rapidator hurtigskift
- Kan kun indstilles med specialværktøj
- Til bits med 1/4"-udvendig sekskantstilslutning
- Udløsesignal, når den indstillede værdi nås
- Flerkomponent Kraftform greb til høje arbejdshastigheder

Serie 7400 Kraftform momentskruetrækkere med fra fabrik forudindstillet momentværdi efter kundeønske, hæftestørrelse 105 mm



Code	EAN	Art.No.						
			Nm	mm	mm			
05074715010	188144	7460	1/4"	0,3-1,2	105	155	6"	1
05074716010	188151	7461	1/4"	1,2-3,0	105	155	6"	1

^{*)} Ønskeindstillingen kan foretages i følgende enheder: Nm, kgf. m, lbf. ft., ozf. in., dN. m, kgf. cm, lbf. in, in. oz, cN. m, gf. m, ft. lb, gf. cm, in. lb.

Serie 7400 Kraftform momentskruetrækkere med fra fabrik forudindstillet momentværdi efter kundeønske, pistolgreb

Wera momentskruetrækkere. Kraftform-pistolgreb til særlig stor momentoverførsel, flerkomponent til høje arbejdshastigheder og særlig ergonomisk skruening.

Med efter kundeønske fra fabrik fast forudindstillet momentværdi. Til alle anvendelsesformål, hvor der konstant er behov for samme moment, og der er krav til gentaget nøjagtighed.

Momentværdien kan ændres indenfor måleområdet med et stykke specialværktøj (re-kalibrerings-kit, kan bestilles med kodenummer 05137002001). Den indstillede værdi skal derefter kontrolleres med et almindeligt momenttestudstyr.

Rapidaptor-hurtigskiftsteknologi til lynhurtigt bit-skift.

Ubegrænset løsningsmoment til løsning af fastsiddende skruer. Flerkomponent Kraftform-greb med hårde og bløde zoner til høje arbejdshastigheder og skånsel af håndfladen.

Bemærk: 1 Ncm = 0,01 Nm.

Serie 7400 Imperial Kraftform momentskruetrækkere med fra fabrik forudindstillet momentværdi efter kundeønske, hæftestørrelse 105 mm

Wera momentskruetrækkere. Med efter kundeønske fra fabrik fast forudindstillet momentværdi.

Til alle anvendelsesformål, hvor der konstant er behov for samme moment, og der er krav til gentaget nøjagtighed.

Momentværdien kan ændres indenfor måleområdet med et stykke specialværktøj (re-kalibrerings-kit, kan bestilles med kodenummer 05137001001). Den indstillede værdi skal derefter kontrolleres med et almindeligt momenttestudstyr.

Ubegrænset løsningsmoment til løsning af fastsiddende skruer. Rapidaptor-hurtigskiftsteknologi til lynhurtigt bit-skift.

Egnet til bits med 1/4"-udvendig sekskantstilslutning ifølge DIN ISO 1173-C 6,3 og E 6,3 (ISO 1173).

Flerkomponent Kraftform-greb med hårde og bløde zoner til høje arbejdshastigheder og skånsel af håndfladen.

Bemærk: 1 Ncm = 0,01 Nm.

Serie 7400 Kraftform momentskruetrækkere med fra fabrik forudindstillet momentværdi efter kundeønske, pistolgreb

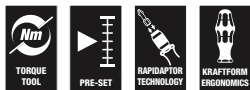

	EAN							
Code	4013288	Art.No.		Nm	mm	mm		
05074717010	188168	7462	1/4"	3,0-6,0	150	100	6"	1
05074728010	188199	7463	1/4"	4,0-8,8	150	100	6"	1

*Ønskeindstillingen kan foretages i følgende enheder: Nm, kgf. m, lbf. ft., ozf. in., dN. m, kgf. cm, lbf. in, in. oz, cN. m, gf. m, ft. lb, gf. cm, in. lb.

Serie 7400 Imperial Kraftform momentskruetrækkere med fra fabrik forudindstillet momentværdi efter kundeønske, hæftestørrelse 105 mm



	EAN							
Code	4013288	Art.No.		in. lbs.	mm	mm		
05074720010	188250	7465	1/4"	2,5-11,5	105	155	6"	1
05074722010	188267	7466	1/4"	11,0-29,0	105	155	6"	1

*Ønskeindstillingen kan foretages i følgende enheder: Nm, kgf. m, lbf. ft., ozf. in., dN. m, kgf. cm, lbf. in, in. oz, cN. m, gf. m, ft. lb, gf. cm, in. lb.

Serie 7400 Imperial Kraftform momentskruetrækkere med fra fabrik forudindstillet momentværdi efter kundeønske, pistolgreb

Wera momentskruetrækkere. Kraftform-pistolgreb til særlig stor momentoverførsel, flerkomponent til høje arbejdhastigheder og særlig ergonomisk skruring.

Med efter kundeønske fra fabrik fast forudindstillet momentværdi. Til alle anvendelsesformål, hvor der konstant er behov for samme moment, og der er krav til gentaget nøjagtighed.

Momentværdien kan ændres indenfor måleområdet med et stykke specialværktøj (re-kalibrerings-kit, kan bestilles med kodenummer 05137002001). Den indstillede værdi skal derefter kontrolleres med et almindeligt momenttestudstyr.

Rapidaptor-hurtigskiftsteknologi til lynhurtigt bit-skift. Ubegrænset løsningsmoment til løsning af fastsiddende skruer.

Flerkomponent Kraftform-greb med hårde og bløde zoner til høje arbejdhastigheder og skånsel af håndfladen.

Bemærk: 1 Ncm = 0,01 Nm.

Serie 7400 Imperial Kraftform momentskruetrækkere med fra fabrik forudindstillet momentværdi efter kundeønske, pistolgreb



	EAN							
Code	4013288	Art.No.		in. lbs.	mm	mm		
05074721010	188274	7467	1/4"	25,0-55,0	150	100	6"	1

¹⁾ Ønskeindstillingen kan foretages i følgende enheder: Nm, kgf. m, lbf. ft., ozf. in., dN. m, kgf. cm, lbf. in, in. oz, cN. m, gf. m, ft. lb, gf. cm, in. lb.

1460 ESD Kraftform Micro momentskruetrækkere med fra fabrik forudindstillet momentværdi efter kundeønske med hurtigskift

Med efter kundeønske fra fabrik fast forudindstillet moment. Momentværdien kan ændres indenfor måleområdet med et stykke specialværktøj (re-kalibrerings-kit, kan bestilles med kodenummer 05137004001).

Den indstillede værdi skal derefter kontrolleres med et almindeligt momenttestudstyr. Kompakt greb-/udskiftningsklinge-system til momentkontrollerede finere skrueforbindelser. Kraftform Micro ESD momentskruetrækkeren er ideel til momentkontrolleret skruring på elektrostatisk udsatte komponenter.

Egnet til påsætning af bits med 4 mm Halfmoon-tilslutning (Wera serie 9) og bits med 4 mm HIOS-tilslutning (Wera serie 21).

Manipuleringsbeskyttet. Tydelig hør- og mærkbar klikken-over når det indstillede moment nås. Gentagelsespræcision er garanteret 100%.

Ubegrænset manuelt løsningsmoment. Elektrisk overflademodstand ≤ 10⁹ Ohm med henblik på sikker beskyttelse mod elektrostatisk energi.

Fremstillet efter DIN EN 61340-5-1. Grebs-/udskiftningsklinge-system til lynhurtigt klingskift. Kraftform Micro greb med drejelig kappe og lyndrejzone til lynhurtig snurren rundt, ingen tidskrævende tagen fat på ny mere.

Kraftzone med integrerede bløde zoner til overførsel af store løsnings- og spændingsmomenter. Præcisionszone direkte over klingens til den rigtige drejevinkel ved justeringsopgaver.

Lynhurtig bit-fiksering: Skub blot bitten ind i tilslutningen, låser selv fast, sikker placering. Til bitskift skydes bøsningen blot fremefter, og bitten kan tages ud. Fritløbende bøsning til let føring af værktøjet under skruringen.

Bits egnet til manuel og maskindrevet skruring med el-skruemaskiner (bl. a. HIOS, Delvo, Sehan).

Bruges f.eks. til smartphones, mobiltelefoner, kameraer, elektronisk udstyr, i tandtekniske laboratorier og tandlægeklinikker.

Bemærk: 1 Ncm = 0,01 Nm.

- Elektrostatisk sikkert værktøj på grund af overfladens modstand på ≤ 10⁹ ohm
- Egnet til påsætning af bits med 4 mm Halfmoon-tilslutning og 4 mm HIOS-tilslutning
- Bruges f.eks. på smartphones, mobiltelefoner, kameraer og elektronikudstyr

1460 ESD Kraftform Micro momentskruetrækkere med fra fabrik forudindstillet momentværdi efter kundeønske med hurtigskift

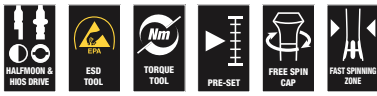

	EAN						
Code	4013288	Art.No.	Nm	mm			
05074800010	188304	1460 ESD	0,02-0,06	131	5 1/4"		1
05074810010	188311	1461 ESD	0,05-0,11	131	5 1/4"		1

^{*)} Ønskeindstillingen kan foretages i følgende enheder: Nm, kgf. m, lbf. ft., ozf. in., dN. m, kgf. cm, lbf. in, in. oz, cN. m, gf. m, ft. lb, gf. cm, in. lb.

Serie 7400 ESD Kraftform momentskruetrækkere med fra fabrik forudindstillet momentværdi efter kundeønske, hæftestørrelse 105 mm

Wera momentskruetrækkere. Sikker beskyttelse mod elektrostatisk energi og dermed forbundne skader.

Med efter kundeønske fra fabrik fast forudindstillet momentværdi. Til alle anvendelsesformål, hvor der konstant er behov for samme moment, og der er krav til gentaget nøjagtighed.

Momentværdien kan ændres indenfor måleområdet med et stykke specialværktøj (re-kalibrerings-kit, kan bestilles med kodenummer 05137001001). Den indstillede værdi skal derefter kontrolleres med et almindeligt momenttestudstyr.

Rapidaptor-hurtigskiftsteknologi til lynhurtigt bit-skift. Ubegrænset løsningsmoment til løsning af fastsiddende skruer.

Flerkomponent Kraftform-greb med hårde og bløde zoner til høje arbejdshastigheder og skånelse af håndfladen.

Egnet til bits med 1/4"-udvendig sekskantstilslutning ifølge DIN ISO 1173-C 6,3 og E 6,3 (ISO 1173).

Bemærk: 1 Ncm = 0,01 Nm.

- Elektrostatisk sikkert værktøj på grund af overfladens modstand på $\leq 10^9$ ohm

Serie 7400 ESD Kraftform momentskruetrækkere med fra fabrik forudindstillet momentværdi efter kundeønske, hæftestørrelse 105 mm

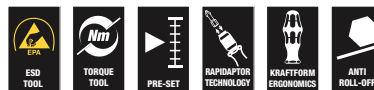

	EAN							
Code	4013288	Art.No.	Nm	mm	mm			
05074840010	188236	7460 ESD	1/4"	0,3-1,2	105	133	6"	1
05074842010	188243	7461 ESD	1/4"	1,2-3,0	105	155	6"	1

^{*)} Ønskeindstillingen kan foretages i følgende enheder: Nm, kgf. m, lbf. ft., ozf. in., dN. m, kgf. cm, lbf. in, in. oz, cN. m, gf. m, ft. lb, gf. cm, in. lb.



Serie 7400 ESD Kraftform momentskruetrækkere med fra fabrik forudindstillet momentværdi efter kundeønske, hæftestørrelse 89 mm

Wera momentskruetrækkere. Sikker beskyttelse mod elektrostatisk energi og dermed forbundne skader.

Med efter kundeønske fra fabrik fast forudindstillet momentværdi. Til alle anvendelsesformål, hvor der konstant er behov for samme moment, og der er krav til gentaget nøjagtighed.

Momentværdien kan ændres indenfor måleområdet med et stykke specialværktøj (re-kalibrerings-kit, kan bestilles med kodenummer 05137003001). Den indstillede værdi skal derefter kontrolleres med et almindeligt momenttestudstyr.

Ubegrænset løsningsmoment til løsning af fastsiddende skruer. Rapidator-hurtigskiftsteknologi til lynhurtigt bit-skift.

Egnet til bits med 1/4"-udvendig sekskantstilslutning ifølge DIN ISO 1173-C 6,3 og E 6,3 (ISO 1173).

Flerkomponent Kraftform-greb med hårde og bløde zoner til høje arbejdshastigheder og skånsel af håndfladen.

Bemærk: 1 Ncm = 0,01 Nm.

- Elektrostatisk sikkert værktøj på grund af overfladens modstand på $\leq 10^9$ ohm

Serie 7400 ESD Kraftform momentskruetrækkere med fra fabrik forudindstillet momentværdi efter kundeønske, hæftestørrelse 89 mm



	EAN							
Code	4013288	Art.No.	Nm	mm	mm			
05074820010	188205	7450 ESD	1/4"	0,1-0,34	89	133	5 1/4"	1
05074822010	188212	7451 ESD	1/4"	0,3-1,0	89	133	5 1/4"	1
05074824010	188229	7452 ESD	1/4"	0,9-1,5	89	133	5 1/4"	1

^{*)}Ønskeindstillingen kan foretages i følgende enheder: Nm, kgf. m, lbf. ft., ozf. in., dN. m, kgf. cm, lbf. in, in. oz, cN. m, gf. m, ft. lb, gf. cm, in. lb.

Serie 7400 ESD Kraftform momentskruetrækkere med fra fabrik forudindstillet momentværdi efter kundeønske, med hurtigskift

Wera momentskruetrækkere. Sikker beskyttelse mod elektrostatisk energi og dermed forbundne skader.

Med efter kundeønske fra fabrik fast forudindstillet momentværdi. Til alle anvendelsesformål, hvor der konstant er behov for samme moment, og der er krav til gentaget nøjagtighed.

Momentværdien kan ændres indenfor måleområdet med specialværktøjet 05137003001. Den indstillede værdi skal derefter kontrolleres med et almindeligt momenttestudstyr.

Rapidator-hurtigskiftsteknologi til lynhurtigt bit-skift.

Ubegrænset løsningsmoment til løsning af fastsiddende skruer. Flerkomponent Kraftform-greb med hårde og bløde zoner til høje arbejdshastigheder og skånsel af håndfladen.

Egnet til bits med 4 mm Halfmoon-tilslutning (Wera serie 9) og 4 mm HIOS-tilslutning (Wera serie 21).

Bemærk: 1 Ncm = 0,01 Nm.

- Elektrostatisk sikkert værktøj på grund af overfladens modstand på $\leq 10^9$ ohm
- Egnet til bits med 4 mm Halfmoon- og 4 mm HIOS-tilslutning

Serie 7400 ESD Kraftform momentskruetrækkere med fra fabrik forudindstillet momentværdi efter kundeønske, med hurtigskift



	EAN							
Code	4013288	Art.No.	Nm	mm	mm			
05074826010	188281	7455 ESD	0,1-0,34	89	138	5 1/4"		1
05074828010	188298	7456 ESD	0,3-1,0	89	138	5 1/4"		1

^{*)}Ønskeindstillingen kan foretages i følgende enheder: Nm, kgf. m, lbf. ft., ozf. in., dN. m, kgf. cm, lbf. in, in. oz, cN. m, gf. m, ft. lb, gf. cm, in. lb.

7510 Kraftform Safe-Torque Speed momentskruetrækker, 1-3 Nm

- Momentskruetrækker med hurtig indstilling af momentværdien
- Let lynindstilling af momentværdien
- Fast-indstilling (Torque Lock) til ubegrænsede løsnings- og spændingsmomenter
- Gennemrutsjende sikker momentfunktion til spænding højre-/venstre
- Let og hurtig indstilling af det valgbare spændingsmoment (1,0; 1,5; 2,0; 2,5; 3,0 Nm)
- Til bits med 1/4"-udvendig sekskantstilslutning, per adapter også egnet til topnøgleindsatser

7510 Kraftform Safe-Torque Speed momentskruetrækker, 1-3 Nm



Code	EAN	Hex	1,0 Nm	1,5 Nm	2,0 Nm	2,5 Nm	3,0 Nm	1
05075810001	230669	1/4"						

7510/14 Safe-Torque Speed værktøjs-sæt til hårdmetal-indekserbare indsatser

Værktøjssæt i 14 dele. Til professionel skruning / professionel finjustering OG til momentkontrolleret skruning. Gennemrutsjende og dermed sikker momentmekanik med lynindstilling til højre/venstre og fem valgbare spændingsmomenter (1,0; 1,5; 2,0; 2,5; 3,0 Nm) og en fastindstilling (Torque Lock) til ubegrænsede løsnings-/ spændingsmomenter. Hurtigskifholder til stor robusthed; egnet til bits med 1/4"-udvendig sekskantstilslutning. 14 hårde og slidstærke bits (25 mm lang) til TORX PLUS®, TORX® og indvendig sekskantsskruer. Værktøjssættet er særlig egnet til fastskruning af indekserbare indsatser af hårdtmetal.

Momentskruetrækkeren Safe-Torque Speed 7510 med sine fem af førende hårdtmetallværktøjsproducenter anbefalede valgbare momenter sørger for en pålidelig momentkontrolleret fastskruning af udskiftelige indekserbare indsatser.

- Særligt egnet til skruning af indekserbare indsatser af hårdtmetal
- Let og hurtig indstilling af det valgbare spændingsmoment (1,0; 1,5; 2,0; 2,5; 3,0 Nm)
- Egnet til påsætning i Wera 2go systemet

7510/14 Safe-Torque Speed værktøjs-sæt til hårdmetal-indekserbare indsatser



Code	EAN	Hex	1
05075840001	230683		
		7510 1x 1/4"x1,0 Nm/1,5 Nm/2,0 Nm/ 2,5 Nm/3,0 Nm x 147,5	
		867/1 IP TORX PLUS® 1x 7 IPx25; 1x 8 IPx25; 1x 9 IPx25; 1x 10 IPx25; 1x 15 IPx25	
		867/1 TORX® 1x TX 7x25; 1x TX 8x25; 1x TX 9x25; 1x TX 10x25; 1x TX 15x25	
		840/1 Z 1x 2,0x25; 1x 2,5x25; 1x 3,0x25	

7515 Kraftform Safe-Torque Speed momentskruetrækker, 2-6 Nm

- Momentskruetrækker med hurtig indstilling af momentværdien
- Let lynindstilling af momentværdien
- Fast-indstilling (Torque Lock) til ubegrænsede løsnings- og spændingsmomenter
- Gennemrutsjende sikker momentfunktion til spænding højre-/venstre
- Let og hurtig indstilling af de valgbare spændingsmomenter (2,0; 3,0; 4,0; 5,0; 6,0 Nm)
- Til bits med 1/4"-udvendig sekskantstilslutning, per adapter også egnet til topnøgleindsatser
- Til bits med 1/4"-udvendig sekskantstilslutning, per adapter også egnet til topnøgleindsatser

7515 Kraftform Safe-Torque Speed momentskruetrækker, 2-6 Nm

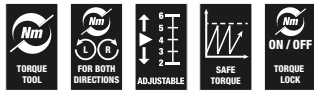

	EAN									
Code	4013288		Nm	Nm	Nm	Nm	Nm	Nm	Nm	
05075815001	228314	1/4"	2,0	3,0	4,0	5,0	6,0			1

7515/16 Kraftform Safe-Torque Speed Universal 1

Værktøjssæt i 16 dele. Til professionel skruring / professionel finjustering OG til momentkontrolleret skruring. Gennemrutsjende og dermed sikker momentmekanik med lynindstilling til højre/venstre og fem valgbare spændingsmomenter (2,0; 3,0; 4,0; 5,0; 6,0 Nm) og en fast-stilling (Torque Lock) til ubegrænsede løsnings-/ spændingsmomenter.

Hurtigskifholder til stor robusthed. Egnet til bits med 1/4"-udvendig sekskantstilslutning. 15 hårde og slidstærke bits (89 mm lang).

- Momentskruetrækker med hurtig indstilling af momentværdien
- Let og hurtig indstilling af de valgbare spændingsmomenter (2,0; 3,0; 4,0; 5,0; 6,0 Nm)
- Egnet til påsætning i Wera 2go systemet

7515/16 Kraftform Safe-Torque Speed Universal 1



	Code	EAN		
	05075851001	4013288 228338		1
			7515 1x 1/4"x1,0 Nm/1,5 Nm/2,0 Nm/ 2,5 Nm/3,0 Nm x 147,5	
			851/4 Z 1x PH 2x89	
			867/4 Z TORX® B0 1x TX 10x89; 1x TX 15x89; 1x TX 20x89; 1x TX 25x89; 1x TX 30x89	
			867/4 IP TORX PLUS® 1x 10 IPx89; 1x 15 IPx89; 1x 20 IPx89; 1x 25 IPx89; 1x 30 IPx89	
			840/4 Z 1x 3,0x89; 1x 4,0x89; 1x 5,0x89; 1x 6,0x89 ¹⁾	

¹⁾ Sekskantsklinge

7515/7 Kraftform Safe-Torque Speed Bicycle 1

Værktøjssæt i 7 dele. Til professionel skruring / professionel finjustering OG til momentkontrolleret skruring. Gennemrutsjende og dermed sikker momentmekanik med hurtigindstilling til højre/venstre og fem valgbare spændingsmomenter (2,0; 3,0; 4,0; 5,0; 6,0 Nm) og en fastindstilling (Torque Lock) til ubegrænsede løsnings-/spændingsmomenter. Hurtigskiftsholder til stor robusthed. Ideel til brug til cykler.

Egnet til bits med 1/4"-udvendig sekskantstilslutning. 6 hårde og slidstærke bits (50 mm lange), bittenes profil og størrelse ses let via Wera værktøjsfinderens Take it easy med sin farvekodning og godt aflæselige påskrift.

- Skrueværktøjssæt til cykelbrug
- Momentskruetrækker med hurtig indstilling af momentværdien
- Let og hurtig indstilling af de valgbare spændingsmomenter (2,0; 3,0; 4,0; 5,0; 6,0 Nm)
- Med værktøjsfinderens Take it easy: Farvemarkering efter profiler og størrelsesmærkning
- Egnet til påsætning i Wera 2go systemet

7515/7 Kraftform Safe-Torque Speed Bicycle 1



Code	EAN		
05075850001	228321		1
		7515 1x 1/4"x1,0 Nm/1,5 Nm/2,0 Nm/ 2,5 Nm/3,0 Nm x 147,5	
		867/4 TORX® BTZ 1x TX 10x50; 1x TX 25x50	
		840/4 BTZ 1x 2,5x50; 1x 3,0x50; 1x 4,0x50; 1x 5,0x50	

300 Hex Momentindikator

Wera momentskruetrækker med fast moment til skruer med indvendig sekskant. Manipuleringsbeskyttet.

Slank sekskantklinge. Ubegrænset løsningsmoment til løsning af fastsiddende skruer. Flerkomponent Kraftform-greb til bekvemt ergonomisk arbejde, hvor vabler og hård hud undgås.

Hårde grebszoner til høj arbejdshastighed, mens bløde grebszoner sikrer stor momentoverførsel. Med Hex-Plus profil, hvor rundtdrejede skruenhoveder undgås. Black Point spidsen giver høj korrosionsbeskyttelse og præcision.

300 Hex Momentindikator



	EAN							
Code	4013288		Nm	ft. lb.	mm	mm	mm	
05027910001	096425	2,0	1,4	1,0	4	3,5	65	1
05027911001	096432	2,5	2,0	1,5	4	3,8	65	1
05027912001	096449	3,0	3,0	2,2	4	3,8	65	1

300 Hex Momentindikator, pistolgreb



	EAN							
Code	4013288		Nm	ft. lb.	mm	mm	mm	
05027913001	099150	4,0	5,0	3,7	160	100	65	1

300 TX Momentindikator TORX®

- Til indvendige TORX® skruer

300 TX Momentindikator TORX®



	EAN							
Code	4013288		Nm	ft. lb.	mm	mm	mm	
05027930001	093325	TX 6	0,6	0,4	4	3,5	65	1
05027931001	093332	TX 7	0,9	0,7	4	3,5	65	1
05027932001	093349	TX 8	1,2	0,9	4	3,5	65	1
05027933001	093356	TX 9	1,4	1,0	4	3,5	65	1
05027934001	093370	TX 10	2,0	1,5	4	3,8	65	1
05027935001	093363	TX 15	3,0	2,2	4	3,8	65	1

300 TX Momentindikator TORX®, pistolgreb



	EAN							
Code	4013288		Nm	ft.lb.	mm	mm	mm	
05027936001	099143	TX 20	5,0	3,7	160	100	65	1

300 IP Momentindikator TORX PLUS®

- Til indvendige TORX PLUS® skruer

300 IP Momentindikator TORX PLUS®



	EAN							
Code	4013288		Nm	ft. lb.	mm	mm	mm	
05028040001	093387	6 IP	0,6	0,4	4	3,5	65	1
05028041001	093394	7 IP	0,9	0,7	4	3,5	65	1
05028042001	093431	8 IP	1,2	0,9	4	3,5	65	1
05028043001	093400	9 IP	1,4	1,0	4	3,5	65	1
05028044001	093417	10 IP	2,0	1,5	4	3,8	65	1
05028045001	093424	15 IP	3,0	2,2	4	3,8	65	1

300 IP Momentindikator TORX PLUS®, pistolgreb



	EAN							
Code	4013288		Nm	ft.lb.	mm	mm	mm	
05028046001	099136	20 IP	5,0	3,7	160	100	65	1

400 Hex Momentindikator

Wera momentindikator med fast moment til skruer med indvendig sekskant. Manipulationsbeskyttet. Den robuste glidekobling giver et tydeligt hør- og mærkbart udløsningssignal, når det indstillede moment nås, hvormed det er umuligt at overspænde momentet.

Flere gange højere løsningsmoment end det indstillede spændingsmoment, hvorved man i de fleste tilfælde ikke behøver et yderligere stykke værktøj til at løse skruer med. Grebets form udfylder hele hånden godt og fingrene ligger i de blødt afrundede fordybninger i grebet. Derved garanteres en optimal, ergonomisk kraftoverførsel.

400 Hex Momentindikator



	EAN							
Code	4013288		Nm	mm	mm	mm		
05005080001	208835	4,0	4,0	60	48	100	2 3/8"	1
05005081001	208842	5,0	5,0	60	48	100	2 3/8"	1

400 TX Momentindikator

- Til indvendige TORX® skruer

400 TX Momentindikator



	EAN							
Code	4013288		Nm	mm	mm	mm		
05005090001	208811	TX 20	4,0	60	48	100	2 3/8"	1
05005091001	208828	TX 25	5,0	60	48	100	2 3/8"	1

Click-Torque A 5 momentnøgle med omskifter-skralde

Click-momentnøgler i uforgligneligt Wera design. Meget robust udførelse ved stor nøjagtighed ifølge DIN EN ISO 6789-1:2017-07. Let indstilling og sikring af den foregivne værdi.

Den hør- og mærkbare falden i hak, når skalaværdierne nås, letter yderligere sikker indstilling af den ønskede momentværdi.

Den robuste udløsningsmekanisme garanterer et tydeligt hør- og mærkbart udløsningssignal, når det indstillede moment nås. Til spænding mod højre og med omskifter-skralde med 45 tænder.

- Med 1/4"-firkants-tilslutning, omskifter-skralde, 45 tænder
- Måleområde: 2.5-25 Nm; præcision +/- 4% ifølge DIN EN ISO 6789-1:2017-07

Click-Torque A 5 momentnøgle med omskifter-skralde, 2,5-25 Nm



Code	EAN	□	Nm	Nm	lbf. ft.	mm	mm	mm	mm	mm	mm	mm	mm	mm	mm	mm	mm	mm
05075604001	193179	1/4"	2,5-25	0,10	1-18	290	121	42	25	11,5	11 27/64"	4 49/64"	1 21/32"	1"	7/16"			1

Click-Torque A 6 momentnøgle med omskifter-skralde, 2,5-25 Nm

- Med 1/4"-sekskants-tilslutning, omskifter-skralde, 45 tænder
- Måleområde: 2.5-25 Nm; Præcision +/- 4% ifølge DIN EN ISO 6789-1:2017-07

Click-Torque A 6 momentnøgle med omskifter-skralde, 2,5-25 Nm



Code	EAN	□	Nm	Nm	lbf. ft.	mm	mm	mm	mm	mm	mm	mm	mm	mm	mm	mm	mm	mm
05075605001	193186	1/4"	2,5-25	0,10	1-18	290	121	42	25	11,5	11 27/64"	4 49/64"	1 21/32"	1"	7/16"			1

Click-Torque A 6 Set 1

Klick-momentnøgle i umiskendeligt Wera design. Meget robust udførelse med høj præcision ifølge DIN EN ISO 6789-1:2017-07. Let indstilling og sikring af den foregivne værdi.

Hør- og mærkbar falden i hak, når skalaværdierne nås, letter yderligere sikker indstilling af den ønskede momentværdi.

Den robuste udløsermekanik garanterer et tydeligt hør- og mærkbart udløsesignal, når den indstillede momentværdi nås.

Til spænding højreom og med omskifterskralde med 45 tænder. Wera Klick-momentnøglen suppleres med omfattende tilbehør og danner dermed dette brugersæt.

Det omfatter: Click-Torque A 6 1/4" 2,5 – 25 Nm, 6 toppe med 1/4" tilslutning, 11 Hex-Plus indvendig sekskant-, krydskærv PH- og TORX® bits plus tilbehør bestående af forlængerled og adapter.

Click-Torque A 6 Set 1, 2,5-25 Nm



Code	EAN		
05130110001	4013288 205643		1
		Click-Torque A 6 1x 1/4", 2,5-25 Nm	
		851/4 TZ 1x PH 2x50	
		867/4 Z TORX® 1x TX 15x50; 1x TX 20x50; 1x TX 25x50; 1x TX 27x50; 1x TX 30x50; 1x TX 40x50	
		840/4 Z 1x 3,0x50; 1x 4,0x50; 1x 5,0x50; 1x 6,0x50 ¹⁾	
		870/1 1x 1/4"x25 ²⁾	
		8794 SA 1x 1/4"x75,0	
		8790 HMA 1x 6,0x23,0; 1x 7,0x23,0; 1x 8,0x23,0; 1x 10,0x23,0; 1x 12,0x23,0; 1x 13,0x23,0	
		Dobbelthæftende-stribe 240 1x 50,0x240,0	

¹⁾ Sekskantet klinger
²⁾ Med kugle; til manuelt førte topnøgleindsatser

Bicycle Set Torque 1, 2,5-25 Nm

Sættet i 16 dele fra skrueværktøjsspecialisten Wera løser de vigtigste skrueproblemer i forbindelse med cyklen ved pålidelig kontrol af de påførte momenter med henblik på beskyttelse af de sensible komponenter.

Med klik-momentnøgle i umiskendeligt Wera design. Meget robust udførelse ved stor nøjagtighed ifølge DIN EN ISO 6789-1:2017-07. Let indstilling og sikring af den indstillede værdi. Det hør- og mærkbare falden i hak, når skalaværdien nås, letter yderligere den sikre indstilling af den ønskede momentværdi.

Den robuste udløsningsmekanik garanterer et tydeligt hør- og mærkbart udløsningsignal, når det indstillede moment nås. Til spænding højreom og med omskiftningsskralder med 45 tænder.

Momentnøglen er pakket ekstremt pladsbesparende suppleret med tilbehør passende til momentområdet og tilpasset de mest gængse skrueforbindelser på cykler i en robust, overfladeskånnende tekstilboks.

Indeholdt er: Click-Torque A 5, 1/4", 2,5 – 25 Nm, 4 toppe med 1/4" tilslutning, 7 Hex-Plus indvendig sekskant-bittoppe og 4 TORX® bittoppe.

Toppe og bittoppe med „Take it easy“ værktøjsfinder med farvemærkning efter størrelser – gør det lettere og hurtigere at finde det rigtige stykke værktøj.





Bittoppe med holdefunktion til særlig komfortabel skruring, uden at skruen falder af værktøjet. Utrolig kompakt sætplacering til meget værktøj på et lille sted.

Meget robust tekstilboks med lang levetid. Yderligere overfladebeskyttelse via tekstil yderbeklædning. Ringe vægt og volumen letter mobiliteten.

Bittoppe med Wera bit-teknologiens fordele som f.eks. nøjagtighed, slidstyrke og rotationsegenskaber.

Bicycle Set Torque 1, 2,5-25 Nm



Code	EAN		
05004180001	4013288 207685		 1
		Click-Torque A 5 1x 1/4", 2,5-25 Nm	
		 8790 HMA 1x 10,0x23,0; 1x 13,0x23,0; 1x 14,0x23,0; 1x 15,0x23,0	
		 8767 A 1x TX 10x28,0; 1x TX 20x28,0; 1x TX 25x28,0; 1x TX 30x28,0	
		 8740 A HF 1x 3,0x28,0; 1x 4,0x28,0; 1x 5,0x28,0; 1x 5,0x100,0; 1x 6,0x28,0; 1x 6,0x100,0; 1x 8,0x28,0	
		Dobbelthæftende-stribe 240 1x 50,0x240,0	

Click-Torque B 1 momentnøgle med omskifter-skralde, 10-50 Nm

- Med 3/8"-firkants-tilslutning, omskifter-skralde, 45 tænder
- Måleområde: 10-50 Nm; Præcision +/- 3% ifølge DIN EN ISO 6789-1:2017-07
- Click-Torque muffen lægges omkring Wera Click-Torque momentnøgles rør. Den hindrer, at grebet berører underlaget. Snavs og beskadigelser undgås

Click-Torque B 1 momentnøgle med omskifter-skralde, 10-50 Nm

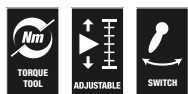

		EAN																	
Code	4013288		Nm	Nm	lbf. ft.	mm	mm	mm	mm	mm	mm	mm	mm	mm	mm	mm	mm	mm	
05075610001	193193	3/8"	10-50	0,25	8-36	360	140	47	35	16,5	14 11/64"	5 33/64"	1 27/32"	1 3/8"	5/8"				1

Click-Torque B 2 momentnøgle med omskifter-skralde, 20-100 Nm

- Med 3/8"-firkants-tilslutning, omskifter-skralde, 45 tænder
- Måleområde: 20-100 Nm; præcision +/- 3% ifølge DIN EN ISO 6789-1:2017-07
- Click-Torque muffen lægges omkring Wera Click-Torque momentnøgles rør. Den hindrer, at grebet berører underlaget. Snavs og beskadigelser undgås

Click-Torque B 2 momentnøgle med omskifter-skralde, 20-100 Nm



		EAN																	
Code	4013288		Nm	Nm	lbf. ft.	mm	mm	mm	mm	mm	mm	mm	mm	mm	mm	mm	mm	mm	
05075611001	193209	3/8"	20-100	0,5	15-73	405	140	47	43	18,5	15 15/16"	5 33/64"	1 27/32"	1 11/16"	45/64"				1

Click-Torque C 1 momentnøgle med omskifter-skralde, 10-50 Nm

- Med 1/2"-firkants-tilslutning, omskifter-skralde, 45 tænder
- Måleområde: 10-50 Nm; Præcision +/- 3% ifølge DIN EN ISO 6789-1:2017-07
- Click-Torque muffen lægges omkring Wera Click-Torque momentnøgles rør. Den hindrer, at grebet berører underlaget. Snavs og beskadigelser undgås

Click-Torque C 1 momentnøgle med omskifter-skralde, 10-50 Nm



		EAN																	
Code	4013288		Nm	Nm	lbf. ft.	mm	mm	mm	mm	mm	mm	mm	mm	mm	mm	mm	mm	mm	
05075620001	193216	1/2"	10-50	0,25	8-36	360	140	47	35	16,5	14 11/64"	5 33/64"	1 27/32"	1 3/8"	5/8"				1

Click-Torque C 2 momentnøgle med omskifter-skralde, 20-100 Nm

- Med 1/2"-firkants-tilslutning, omskifter-skralde, 45 tænder
- Måleområde: 20-100 Nm; præcision +/- 3% ifølge DIN EN ISO 6789-1:2017-07
- Click-Torque muffen lægges omkring Wera Click-Torque momentnøgles rør. Den hindrer, at grebet berører underlaget. Snavs og beskadigelser undgås

Click-Torque C 2 momentnøgle med omskifter-skralde, 20-100 Nm

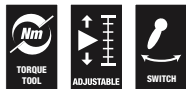

		EAN																	
Code	4013288		Nm	Nm	lbf. ft.	mm	mm	mm	mm	mm									
05075621001	193223	1/2"	20-100	0,5	15-73	405	140	47	43	18,5	15 15/16"	5 33/64"	1 27/32"	1 11/16"	45/64"				1

Click-Torque C 3 momentnøgle med omskifter-skralde, 40-200 Nm

- Med 1/2"-firkants-tilslutning, omskifter-skralde, 45 tænder
- Måleområde: 40-200 Nm; præcision +/- 3% ifølge DIN EN ISO 6789-1:2017-07
- Click-Torque muffen lægges omkring Wera Click-Torque momentnøgles rør. Den hindrer, at grebet berører underlaget. Snavs og beskadigelser undgås

Click-Torque C 3 momentnøgle med omskifter-skralde, 40-200 Nm



		EAN																	
Code	4013288		Nm	Nm	lbf. ft.	mm	mm	mm	mm	mm									
05075622001	193230	1/2"	40-200	1,0	30-146	510	140	47	43	18,5	20 5/64"	5 33/64"	1 27/32"	1 11/16"	45/64"				1

Click-Torque C 3 Set 1, 40-200 Nm

Klik-momentnøgle-sæt i umiskendeligt Wera design.
Meget robust udførelse samtidig med stor nøjagtighed ifølge
DIN EN ISO 6789-1:2017-07.

Let indstilling og sikring af den ønskede værdi. Det hør- og mærk-
bare falden i hak, når skalaværdien nås, letter yderligere sikker
indstilling af den ønskede momentværdi.

Den robuste udløsemekanik garanterer et tydeligt hør- og mærk-
bart udløsningssignal, når det indstillede moment nås.
Til spænding højreom og med omskifterskralde med 45 tænder.

Momentnøgle og momentkompatibelt udstyr er pakket ekstremt
pladsbesparende i en robust, overfladeskånende tekstilboks.

Sættet omfatter: Click-Torque C 3, 1/2", 40-200 Nm, 4 toppe
med 1/2" tilslutning, 7 Hex-Plus indvendig sekskants- og TORX®
bittoppe plus forlængerled.

Click-Torque C 3 Set 1, 40-200 Nm



Code	EAN		
05075680001	4013288 207609		1
		Click-Torque C 3 1x 1/2", 40-200 Nm	
		● 8790 HMC 1x 10,0x37,0; 1x 13,0x37,0; 1x 17,0x37,0; 1x 19,0x37,0	
		⊛ 8767 C HF 1x TX 30x60,0; 1x TX 40x60,0; 1x TX 45x60,0; 1x TX 50x60,0	
		○ 8740 C HF 1x 6,0x60,0; 1x 8,0x60,0; 1x 10,0x60,0	
		⊞ 8794 SC 1x 1/2"x125,0	

Click-Torque C 3 Set 2 til betonskruning, 40-200 Nm

Betonskruningssæt i 11 dele til fastskruring af sikkerhedsrele-
vante beton-skruer med definerede momenter ifølge skrueprodu-
centangivelser.

Med Take it easy værktøjsfinder med farvemærkning efter
størrelse – gør det lettere og hurtigere at finde det rigtige stykke
værktøj.

- Til fastskruring af sikkerhedsrelevante beton-skruer med
definerede momenter ifølge skrueproducentangivelser
- Topnøgleindsatser 8790 C Impaktor til brug med trykluft eller
el-drevne slagskruemaskiner med 12,5 mm = 1/2" tilslutning
(13 mm til 21 mm)
- Momentnøgle Click-Torque C 3 med omskifterskralde
(måleområde: 40-200 Nm; præcision ± 3 % ifølge
DIN EN ISO 6789-1:2017-07)
- Sæt i 11 dele i tekstil værktøjsboks af høj kvalitet

Click-Torque C 3 Set 2 til betonskruning, 40-200 Nm



Code	EAN		
05075681001	4013288 217561		1
		Click-Torque C 3 1x 1/2", 40-200 Nm	
		● 8790 C Impaktor 1x 13,0x38,0; 1x 14,0x38,0; 1x 15,0x38,0; 1x 16,0x38,0; 1x 17,0x38,0; 1x 18,0x38,0; 1x 19,0x38,0; 1x 20,0x38,0; 1x 21,0x38,0	
		⊞ 8894 SC 1x 1/2"x125,0	

Click-Torque C 4 momentnøgle med omskifter-skralde, 60-300 Nm

- Med 1/2"-firkants-tilslutning, omskifter-skralde, 45 tænder
- Måleområde: 60-300 Nm; Præcision +/- 3% ifølge DIN EN ISO 6789-1:2017-07
- Click-Torque muffen lægges omkring Wera Click-Torque momentnøglen rør. Den hindrer, at grebet berører underlaget. Snavs og beskadigelser undgås

Click-Torque C 4 momentnøgle med omskifter-skralde, 60-300 Nm

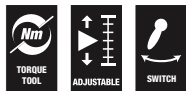

	EAN															
Code	4013288		Nm	Nm	lbf. ft.	mm	mm	mm	mm	mm						
05075623001	193247	1/2"	60-300	1,0	45-220	595	140	47	43	18,5	23 27/64"	5 33/64"	1 27/32"	1 11/16"	45/64"	1

Click-Torque C 5 momentnøgle med omskifter-skralde, 80-400 Nm

- Med 1/2"-firkants-tilslutning, omskifter-skralde, 45 tænder
- Måleområde: 80-400 Nm; Præcision +/- 3% ifølge DIN EN ISO 6789-1:2017-07
- Click-Torque muffen lægges omkring Wera Click-Torque momentnøglen rør. Den hindrer, at grebet berører underlaget. Snavs og beskadigelser undgås

Click-Torque C 5 momentnøgle med omskifter-skralde, 80-400 Nm



	EAN															
Code	4013288		Nm	Nm	lbf. ft.	mm	mm	mm	mm	mm						
05075624001	193254	1/2"	80-400	1,0	60-295	680	140	47	43	18,5	26 49/64"	5 33/64"	1 27/32"	1 11/16"	45/64"	1

Click-Torque E 1 momentnøgle med omskifter-skralde, 200-1000 Nm

- Med 3/4"-firkants-tilslutning, omskifter-skralde, 45 tænder
- Måleområde: 200-1000 Nm; præcision +/- 3% ifølge DIN EN ISO 6789-1:2017-07
- Click-Torque muffen lægges omkring Wera Click-Torque momentnøglen rør. Den hindrer, at grebet berører underlaget. Snavs og beskadigelser undgås

Click-Torque E 1 momentnøgle med omskifter-skralde, 200-1000 Nm



	EAN															
Code	4013288		Nm	Nm	lbf. ft.	mm	mm	mm	mm	mm						
05075630001	193261	3/4"	200-1000	1,00	148-737	1250	140	47	63	30	49 7/32"	5 33/64"	1 27/32"	2 31/64"	1 3/16"	1

Click-Torque Push R/L indstillelig momentnøgle til spænding højre- og venstreom

Klick-momentnøgle i umiskendeligt Wera design. Til spænding højre- og venstreom. Meget robust udførelse ved høj præcision iflg. DIN EN ISO 6789-1:2017-07. Let indstilling og sikring af den foregivne værdi. Det hør- og mærkbare falden i hak når skalaværdierne nås letter yderligere den sikre indstilling af den ønskede momentværdi. Den robuste udløsningsmekanik garanterer et tydeligt hør- og mærkbart udløsnings-signal, når den indstillede momentværdi nås. Med gennemstiksfirkant til retnings-skift.

1/2" firkantstilslutning med låsning af top.

- Til spænding højre- og venstreom via omskiftning af gennemstiksfirkanten, som ikke kan gå tabt
- Måleområde: 20-100 Nm; præcision +/- 3% ifølge DIN EN ISO 6789-1:2017-07
- 45 tænder og 1/2"-firkants-tilslutning med fastlåsning af toppen
- Let indstilling og sikring af den ønskede momentværdi med hør- og mærkbar falden i hak, når skalaværdierne nås
- Hør- og mærkbar udløsningsmekanisme, når den indstillede momentværdi nås
- Click-Torque muffen lægges omkring Wera Click-Torque momentnøglens rør. Den hindrer, at grebet berører underlaget. Snavs og beskadigelser undgås

Click-Torque C 2 Push R/L indstillelig momentnøgle til spænding højre- og venstreom, 20-100 Nm

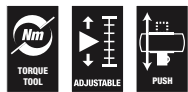

Code	EAN	□	Nm	Nm	lbf. ft.	mm	mm	mm	mm	mm	mm	mm	mm	mm	mm	mm	mm	mm	mm	
05075625001	218926	1/2"	20-100	0,5	15-73	405	140	47	43	18,5	15 15/16"	5 33/64"	1 27/32"	1 11/16"	45/64"					1

Click-Torque C 3 Push R/L indstillelig momentnøgle til spænding højre- og venstreom, 40-200 Nm

- Måleområde: 40-200 Nm; præcision +/- 3% ifølge DIN EN ISO 6789-1:2017-07
- Til spænding højre- og venstreom via omskiftning af gennemstiksfirkanten, som ikke kan gå tabt
- 45 tænder og 1/2"-firkants-tilslutning med fastlåsning af toppen
- Click-Torque muffen lægges omkring Wera Click-Torque momentnøglens rør. Den hindrer, at grebet berører underlaget. Snavs og beskadigelser undgås

Click-Torque C 3 Push R/L indstillelig momentnøgle til spænding højre- og venstreom, 40-200 Nm



Code	EAN	□	Nm	Nm	lbf. ft.	mm	mm	mm	mm	mm	mm	mm	mm	mm	mm	mm	mm	mm	mm	
05075626001	218933	1/2"	40-200	1,0	30-146	510	140	47	43	18,5	20 5/64"	5 33/64"	1 27/32"	1 11/16"	45/64"					1

Click-Torque E 1 Push R/L indstillelig momentnøgle til spænding højre- og venstre, 200-1000 Nm

- Til spænding højre- og venstre via blød omskiftning af gennemstiksfirkanten, der ikke kan gå tabt
- Måleområde: 200-1000 Nm; præcision +/- 3% ifølge DIN EN ISO 6789-1:2017-07
- 45 tænder og 3/4"-firkant-tilslutning
- Click-Torque muffen lægges omkring Wera Click-Torque momentnøgles rør. Den hindrer, at grebet berører underlaget. Snavs og beskadigelser undgås

Click-Torque E 1 Push R/L indstillelig momentnøgle til spænding højre- og venstre, 200-1000 Nm

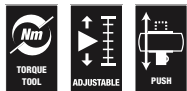

	EAN	□				—	—	—	—	—	—	—	—	—	—	—	—	—
Code	4013288		Nm	Nm	lbf. ft.	mm	mm	mm	mm	mm	mm	mm	mm	mm	mm	mm	mm	mm
05075631001	219053	3/4"	200-1000	1,0	148-737	1250	140	47	63	30	49 7/32"	5 33/64"	1 27/32"	2 31/64"	1 3/16"			1

Click-Torque X 1 momentnøgle til indstiksværktøj, 2,5-25 Nm

Click-momentnøgler i uforligneligt Wera design. Meget robust udførelse ved stor nøjagtighed ifølge DIN EN ISO 6789-1:2017-07. Let indstilling og sikring af den foregivne værdi. Den hør- og mærkbare falden i hak, når skalaværdierne nås, letter yderligere sikker indstilling af den ønskede momentværdi.

Den robuste udløsningsmekanisme garanterer et tydeligt hør- og mærkbart udløsningsignal, når det indstillede moment nås. Til spænding mod højre og venstre og med indstiksfirkant 9x12 mm til tilslutning af passende indstiksværktøj.

- Med tilslutning til udskifteligt indstiksværktøj 9x12 mm.
- Måleområde: 2,5-25 Nm; Præcision +/- 4% ifølge DIN EN ISO 6789-1:2017-07

Click-Torque X 1 momentnøgle til indstiksværktøj, 2,5-25 Nm



	EAN	□				—	S _k	l _k	—	—	—	—	—	—	—	—	—	—
Code	4013288		Nm	Nm	lbf. ft.	mm	mm	mm	mm	mm	mm	mm	mm	mm	mm	mm	mm	mm
05075651001	193773	9x12	2,5-25	0,10	1-18	292	17,5	240,0	121	42	24	20	11 9/64"	4 49/64"	1 21/32"	15/16"		1

*S_k = Gauge testpåsætning til omdrejningspunkt; l_k = Afstand kraftpåføringspunkt til testapparat-omdrejningspunkt

Click-Torque X 2 momentnøgle til indstiksværktøj, 10-50 Nm

- Med tilslutning til udskifteligt indstiksværktøj 9x12 mm.
- Måleområde: 10-50 Nm; Præcision +/- 3% ifølge DIN EN ISO 6789-1:2017-07
- Click-Torque muffen lægges omkring Wera Click-Torque momentnøgles rør. Den hindrer, at grebet berører underlaget. Snavs og beskadigelser undgås

Click-Torque X 2 momentnøgle til indstiksværktøj, 10-50 Nm



	EAN	□				—	S _k	l _k	—	—	—	—	—	—	—	—	—	—
Code	4013288		Nm	Nm	lbf. ft.	mm	mm	mm	mm	mm	mm	mm	mm	mm	mm	mm	mm	mm
05075652001	193797	9x12	10-50	0,25	8-36	338	17,5	285,0	140	47	29	20	13 5/16"	5 33/64"	1 27/32"	1 9/64"		1















*S_k = Gauge testpåsætning til omdrejningspunkt; l_k = Afstand kraftpåføringspunkt til testapparat-omdrejningspunkt

Click-Torque X 3 momentnøgle til indstiksværktøj, 20-100 Nm

- Med tilslutning til udskifteligt indstiksværktøj 9x12 mm.
- Måleområde: 20-100 Nm; præcision +/- 3% ifølge DIN EN ISO 6789-1:2017-07
- Click-Torque muffen lægges omkring Wera Click-Torque momentnøgles rør. Den hindrer, at grebet berører underlaget. Snavs og beskadigelser undgås

Click-Torque X 3 momentnøgle til indstiksværktøj, 20-100 Nm



	EAN						S_k	l_k									
Code	4013288		Nm	Nm	lbf. ft.	mm	mm	mm	mm	mm	mm	mm	mm	mm	mm	mm	
05075653001	193780	9x12	20-100	0,5	15-73	390	17,5	329,0	140	47	29	20	14 41/64"	5 33/64"	1 27/32"	1 9/64"	1















* S_k = Gauge testpåsætning til omdrejningspunkt; l_k = Afstand kraftpåføringspunkt til testapparat-omdrejningspunkt

Click-Torque X 4 momentnøgle til indstiksværktøj, 40-200 Nm

- Med tilslutning til udskifteligt indstiksværktøj 14x18 mm
- Måleområde: 40-200 Nm; præcision +/- 3% ifølge DIN EN ISO 6789-1:2017-07
- Click-Torque muffen lægges omkring Wera Click-Torque momentnøgles rør. Den hindrer, at grebet berører underlaget. Snavs og beskadigelser undgås

Click-Torque X 4 momentnøgle til indstiksværktøj, 40-200 Nm



	EAN						S_k	l_k									
Code	4013288		Nm	Nm	lbf. ft.	mm	mm	mm	mm	mm	mm	mm	mm	mm	mm	mm	
05075654001	193803	14x18	40-200	1,0	30-146	487	25,5	435,0	140	47	32	26	18 57/64"	5 33/64"	1 27/32"	1 17/64"	1















* S_k = Gauge testpåsætning til omdrejningspunkt; l_k = Afstand kraftpåføringspunkt til testapparat-omdrejningspunkt

Click-Torque X 5 momentnøgle til indstiksværktøj, 60-300 Nm

- Med tilslutning til udskifteligt indstiksværktøj 14x18 mm
- Måleområde: 60-300 Nm; Præcision +/- 3% ifølge DIN EN ISO 6789-1:2017-07
- Click-Torque muffen lægges omkring Wera Click-Torque momentnøgles rør. Den hindrer, at grebet berører underlaget. Snavs og beskadigelser undgås

Click-Torque X 5 momentnøgle til indstiksværktøj, 60-300 Nm



	EAN						S_k	l_k									
Code	4013288		Nm	Nm	lbf. ft.	mm	mm	mm	mm	mm	mm	mm	mm	mm	mm	mm	
05075655001	193810	14x18	60-300	1,0	45-220	578	25,5	525,0	140	47	32	26	22 7/16"	5 33/64"	1 27/32"	1 17/64"	1

* S_k = Gauge testpåsætning til omdrejningspunkt; l_k = Afstand kraftpåføringspunkt til testapparat-omdrejningspunkt

Click-Torque X 6 momentnøgle til indstiksværktøj, 80-400 Nm

- Med tilslutning til udskifteligt indstiksværktøj 14x18 mm
- Måleområde: 80-400 Nm; Præcision +/- 3% ifølge DIN EN ISO 6789-1:2017-07
- Click-Torque muffen lægges omkring Wera Click-Torque momentnøgles rør. Den hindrer, at grebet berører underlaget. Snavs og beskadigelser undgås

Click-Torque X 6 momentnøgle til indstiksværktøj, 80-400 Nm



	EAN	□	█	█	█	█	S _k	l _k	█	█	█	█	█	█	█	█	█
Code	4013288		Nm	Nm	lbf. ft.	mm	mm	mm	mm	mm	mm	mm	mm	mm	mm	mm	mm
05075656001	193827	14x18	80-400	1,0	60-295	665	25,5	615,0	140	47	32	26	25 25/32"	5 33/64"	1 27/32"	1 17/64"	1

* Sk = Gauge testpåsætning til omdrejningspunkt; lk = Afstand kraftpåføringspunkt til testapparat-omdrejningspunkt

Click-Torque X 7 momentnøgle til indstiksværktøj, 10-100 Nm

- Med tilslutning til udskifteligt indstiksværktøj 14x18 mm
- Måleområde: 10-100 Nm; præcision ± 4 % ifølge DIN EN ISO 6789-1:2017-07
- Click-Torque muffen lægges omkring Wera Click-Torque momentnøgles rør. Den hindrer, at grebet berører underlaget. Snavs og beskadigelser undgås. Tjener ligeledes som „rullesikring“
- Den laserindgraverede slitageresistente QR-kode gør det lettere at finde den rigtige momentværdi afhængigt af anvendt momentnøgle og indstiksværktøj

Click-Torque X 7 momentnøgle til indstiksværktøj, 10-100 Nm



	EAN	□	█	█	█	█	S _k	l _k	█	█	█	█	█	█	█	█	█
Code	4013288		Nm	Nm	lbf. ft.	mm	mm	mm	mm	mm	mm	mm	mm	mm	mm	mm	mm
05075657001	229335	14x18	10-100	0,5	8-73	395	25,5	343,0	140	47	29	20	14 41/64"	5 33/64"	1 27/32"	1 9/64"	1

* Sk = Gauge testpåsætning til omdrejningspunkt; lk = målestok test essay kraftpåførselspunkt til testudstyrsakse



9530 Momentnøgle-sæt til varmepumper/klimaanlæg

Click-Torque momentnøglesæt i 4 dele med tre selvjusterende Joker indstiks-gaffelnøgler. Til hensigtsmæssig spænding af skruringer ved installation og reparation af airconditioning- og klimaanlæg samt varmepumper. Klick-momentnøgle i umiskendeligt Wera design.

Meget robust udførelse ved høj præcision ifølge DIN EN ISO 6789-1:2017-07. Let indstilling og sikring af den foregivne værdi. Hør- og mærkbar falden i hak når skalaværdierne nås letter yderligere den sikre indstilling af den ønskede momentværdi.

Den robuste udløsningsmekanik garanterer et tydeligt hør- og mærkbart udløsningsignal, når det indstillede moment nås. Til spænding højre- og venstre og med indstiksfirkant 14x18 mm til optag af passende indstiksværktøj.

De tre selvjusterende Joker indstiks-gaffelnøgler 7880 erstatter via de trinløst og parallelt førte bakker flere gaffelnøgle-enkeltstørrelser. Den rigtige størrelse indstiller trinløst sig selv ved ansats på sekskantede møtrikker og skruer. Skraldefunktionen sørger for hurtig skruring i et stræk uden at stå af skruen.

Via udnyttelse af hjørnevidde-prismerne kan der realiseres en returvinkel på blot 30°.

- Sæt til faglig korrekt spænding af skrueforbindelser ved installation og reparation af køle- og klimaanlæg samt varmepumper
- Click-Torque momentnøgle X 7 med optag til udskifteligt indstiksværktøj 14x18 mm
- Måleområde: 10-100 Nm; præcision $\pm 4\%$ ifølge DIN EN ISO 6789-1:2017-07
- Den indstillelige 7880 Joker afdækker alle metriske og tommemål i det pågældende anvendelsesområde
- Automatisk og trinløs griber fat om sekskants-skruer og -møtrikker
- Via mekanisk skraldefunktion hurtig og gennemgående skruring uden at forlade emnet med nøglen
- Den laserindgraverede slitageresistente QR-kode gør det lettere at finde den rigtige momentværdi afhængigt af anvendt momentnøgle og indstiksværktøj

9530 Momentnøgle-sæt til varmepumper/klimaanlæg



Code	EAN		
05136076001	4013288 228987		1
		Click-Torque X 7 1x 14x18, 10-100 Nm	
		7880 Joker XXL 1x 14x18x24-32x(15/16"-1 1/4")x113,5	
		7880 Joker XL 1x 14x18x19-24x(3/4"-15/16")x95,0	
		7880 Joker L 1x 14x18x16-19x(5/8"-3/4")x85,5	

Click-Torque XP 1 forudindstillede, indstillelige momentnøgle til indstiksværktøj, 2,5-25 Nm, 2,5 Nm

Momentnøgle med forudindstillet momentværdi til alle anvendelsesformål, hvor der konstant kræves samme moment og nøjagtighed ved gentagelser. Momentværdien kan ændres indenfor måleområdet.

Den robuste udløsningsmekanik garanterer et tydeligt hør- og mærkbart udløsningsignal, når det indstillede moment nås. Via firkantstilslutning egnet til udskifteligt påsætningsværktøj med højre eller venstre spændingsretning. En forudindstilling på en ønsket momentværdi, der afviger fra denne værdi, er på forespørgsel mulig indenfor det givne måleområde.

- Med indvendig firkantstilslutning (9x12 mm) til udskifteligt påsætningsværktøj; spændingsretning højre og venstre
- Forudindstillet klik-momentnøgle i umiskendeligt Wera design
- Måleområde: 2.5-25 Nm; Præcision +/- 2% ifølge DIN EN ISO 6789-1:2017-07
- Et forudindstillet moment kan i testlaboratoriet ændres indenfor måleområdet

Click-Torque XP 1 forudindstillede, indstillelige momentnøgle til indstiksværktøj, 2,5-25 Nm, 2,5 Nm



Code	EAN		Nm	Nm	lbf. ft.	mm	S _k	l _k										
05075670001	206169	9x12	2,5	2,5-25	2-18	217	17,5	180,0	137	35	24	20	8 35/64"	5 25/64"	1 3/8"	15/16"		1
05075670010 ¹⁾	206206	9x12	2,5	2,5-25	2-18	217	17,5	180,0	137	35	24	20	8 35/64"	5 25/64"	1 3/8"	15/16"		1

¹⁾ En forudindstilling på en ønsket momentværdi, der afviger fra denne værdi, er på forespørgsel mulig indenfor det givne måleområde. Ønskeindstillingen kan foretages i følgende enheder: Nm, kgf. m, lbf. ft., ozf. in., dN. m, kgf. cm, lbf. in, in. oz, cN. m, gf. m, ft. lb, gf. cm, in. lb.

^{*)} S_k = Gauge testpåsætning til omdrejningspunkt; l_k = Afstand kraftpåføringspunkt til testapparat-omdrejningspunkt

Click-Torque XP 2 forudindstillede, indstillelige momentnøgle til indstiksværktøj, 10-50 Nm, 10 Nm

- Med indvendig firkantstilslutning (9x12 mm) til udskifteligt påsætningsværktøj; spændingsretning højre og venstre
- Måleområde: 10-50 Nm; Præcision +/- 2% ifølge DIN EN ISO 6789-1:2017-07
- Et forudindstillet moment kan i testlaboratoriet ændres indenfor måleområdet

Click-Torque XP 2 forudindstillede, indstillelige momentnøgle til indstiksværktøj, 10-50 Nm, 10 Nm



Code	EAN		Nm	Nm	lbf. ft.	mm	S _k	l _k										
05075671001	206176	9x12	10,0	10-50	8-36	262	17,5	225,0	137	35	24	20	10 5/16"	5 25/64"	1 3/8"	15/16"		1
05075671010 ¹⁾	206213	9x12	10,0	10-50	8-36	262	17,5	225,0	137	35	24	20	10 5/16"	5 25/64"	1 3/8"	15/16"		1

¹⁾ En forudindstilling på en ønsket momentværdi, der afviger fra denne værdi, er på forespørgsel mulig indenfor det givne måleområde. Ønskeindstillingen kan foretages i følgende enheder: Nm, kgf. m, lbf. ft., ozf. in., dN. m, kgf. cm, lbf. in, in. oz, cN. m, gf. m, ft. lb, gf. cm, in. lb.

^{*)} S_k = Gauge testpåsætning til omdrejningspunkt; l_k = Afstand kraftpåføringspunkt til testapparat-omdrejningspunkt

Click-Torque XP 3 forudindstillede, indstillelige momentnøgle til indstiksværktøj, 15-100 Nm, 15 Nm

- Med indvendig firkantstilslutning (9x12 mm) til udskifteligt påsætningsværktøj; spændingsretning højre og venstre
- Måleområde: 15-100 Nm; Præcision +/- 2% ifølge DIN EN ISO 6789-1:2017-07
- Et forudindstillet moment kan i testlaboratoriet ændres indenfor måleområdet

Click-Torque XP 3 forudindstillede, indstillelige momentnøgle til indstiksværktøj, 15-100 Nm, 15 Nm



Code	EAN	□	□			□	S _k	l _k	□	□	□	□	□	□	□	□	□
Code	EAN	□	Nm	Nm	lbf. ft.	mm	mm	mm	mm	mm	mm	mm	mm	mm	mm	mm	mm
05075672001	206183	9x12	15,0	15-100	11-74	332	17,5	296,0	137	35	24	20	13 5/64"	5 25/64"	1 3/8"	15/16"	1
05075672010 ¹⁾	207999	9x12	15,0	15-100	11-74	332	17,5	296,0	137	35	24	20	13 5/64"	5 25/64"	1 3/8"	15/16"	1

¹⁾En forudindstilling på en ønsket momentværdi, der afviger fra denne værdi, er på forespørgsel mulig indenfor det givne måleområde. Ønskeindstillingen kan foretages i følgende enheder: Nm, kgf. m, lbf. ft., ozf. in., dN. m, kgf. cm, lbf. in, in. oz, cN. m, gf. m, ft. lb, gf. cm, in. lb.

²⁾S_k = Gauge testpå sætning til omdrejningspunkt; l_k = Afstand kraftpåføringspunkt til testapparat-omdrejningspunkt

Click-Torque XP 4 forudindstillede, indstillelige momentnøgle til indstiksværktøj, 20-250 Nm, 20 Nm

- Med indvendig firkantstilslutning (14 x18) til udskifteligt påsætningsværktøj; spændingsretning højre og venstre
- Måleområde: 20-250 Nm; Præcision +/- 2% ifølge DIN EN ISO 6789-1:2017-07
- Et forudindstillet moment kan i testlaboratoriet ændres indenfor måleområdet
- Click-Torque muffen lægges omkring Wera Click-Torque momentnøglen rør. Den hindrer, at grebet berører underlaget. Snavs og beskadigelser undgås

Click-Torque XP 4 forudindstillede, indstillelige momentnøgle til indstiksværktøj, 20-250 Nm, 20 Nm



Code	EAN	□	□			□	S _k	l _k	□	□	□	□	□	□	□	□	□
Code	EAN	□	Nm	Nm	lbf. ft.	mm	mm	mm	mm	mm	mm	mm	mm	mm	mm	mm	mm
05075673001	206190	14x18	20,0	20-250	15-184	457	25,5	430,0	145	41	32	26	17 63/64"	5 45/64"	1 39/64"	1 17/64"	1
05075673010 ¹⁾	206220	14x18	20,0	20-250	15-184	457	25,5	430,0	145	41	32	26	17 63/64"	5 45/64"	1 39/64"	1 17/64"	1

¹⁾En forudindstilling på en ønsket momentværdi, der afviger fra denne værdi, er på forespørgsel mulig indenfor det givne måleområde. Ønskeindstillingen kan foretages i følgende enheder: Nm, kgf. m, lbf. ft., ozf. in., dN. m, kgf. cm, lbf. in, in. oz, cN. m, gf. m, ft. lb, gf. cm, in. lb.

²⁾S_k = Gauge testpå sætning til omdrejningspunkt; l_k = Afstand kraftpåføringspunkt til testapparat-omdrejningspunkt

NYHED

Eet og fejlfri bestemmelse af momentværdien

Den laserindgraverede slitageresistente QR-kode gør det lettere at finde den korrekte momentværdi i forhold til den anvendte momentnøgle og indstiksværktøj. Scan den blot med en smartphone eller tablet (hvis tilstede, begge QR koder: momentnøgle og indstiksværktøj).

Så åbnes automatisk et website (ingen app!), hvor det indscannede værktøj genkendes. Anfør derpå den krævede momentværdi; så findes den korrigerede værdi automatisk. Dermed bortfalder beregningen via korrekturformlen.



www.wera.de/torque-advisor

7880 Joker XXL selvjusterende indstiks-gaffelnøgle til nøglestørrelse 24-32 mm, 14x18 mm

- Til momentnøgler i serien Click-Torque X med 14x18 mm tilslutning
- Den indstillelige 7880 Joker afdækker alle metriske og tommemål i det pågældende anvendelsesområde
- Automatisk og trinløs griben fat om sekskants-skruer og -møtrikker
- Vægtstangmekanisme forhindrer skader og rutsjen af, når der gribes fat
- Via mekanisk skraldefunktion hurtig og gennemgående skruring uden at forlade emnet med nøglen
- Returvinkel på blot 30° via ansats i hjørneviddeprismerne i gabet
- Den laserindgraverede slitageresistente QR-kode gør det lettere at finde den rigtige momentværdi afhængigt af anvendt momentnøgle og indstiksværktøj

7880 Joker XXL selvjusterende indstiks-gaffelnøgle til nøglestørrelse 24-32 mm, 14x18 mm



	EAN	□									
Code	4013288	mm	mm	mm	mm	mm	mm	mm	mm	mm	
05020173001	229380	14x18	24-32	15/16"-1 1/4"	24,0 27,0 30,0 32,0	62,2 68,0 70,2 70,4	15/16" 31/32" 1" 1 1/16" 1 1/8" 1 3/16" 1 1/4"	62,2 63,9 65,4 66,4 69,5 70,1 70,2	113,5	1	

7880 Joker XL selvjusterende indstiks-gaffelnøgle til nøglestørrelse 19-24 mm, 14x18 mm

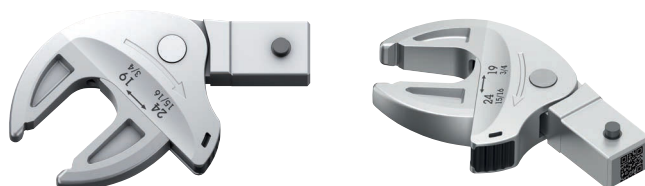

	EAN	□									
Code	4013288	mm	mm	mm	mm	mm	mm	mm	mm	mm	
05020172001	229366	14x18	19-24	19,0 20,0 21,0 22,0 24,0	51,6 53,6 55,4 56,7 56,7	3/4" 25/32" 13/16" 7/8" 15/16"	51,6 53,3 54,7 56,7 56,7	3/4"-15/16"	95	1	

7880 Joker L selvjusterende indstiks-gaffelnøgle til nøglestørrelse 16-19 mm, 14x18mm

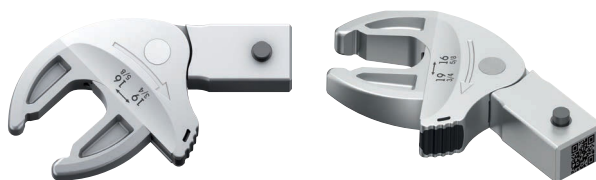

	EAN									
Code	4013288	mm	mm		mm			mm	mm	
05020171001	229359	14x18	16-19	5/8"-3/4"	16,0 17,0 18,0 19,0	44,6 46,7 48,2 49,1	5/8" 11/16" 3/4"	44,4 47,3 49,1	85,5	1

7770 Indstiks-gaffelnøgle, 9x12 mm

- Firkant-indstiksværktøj 9x12 mm
- Til momentnøgler i serien Click-Torque X med 9x12 mm tilslutning
- Anvendelsesformål: Sekskants-skruehoveder hhv. -møtrikker
- Med sikkerhedspin
- Via udførelse i krom-vanadium stål er indstiksværktøjet egnet til store belastninger

7770 Indstiks-gaffelnøgle, 9x12 mm

A Form

05078600001
05078601001
05078602001
05078603001
05078604001
05078605001



B Form

05078606001
05078607001
05078608001
05078609001
05078610001
05078611001
05078612001



	EAN									
Code	4013288	mm	mm	mm	mm	mm	mm	mm	mm	
05078600001	196101	9x12	7	17,5	39,0	22,0	22,0	5,0		1
05078601001	196095	9x12	8	17,5	39,0	22,0	22,0	5,0		1
05078602001	196088	9x12	9	17,5	39,0	22,0	22,0	5,0		1
05078603001	196071	9x12	10	17,5	39,0	22,0	22,0	5,0		1
05078604001	196064	9x12	11	17,5	39,0	22,0	22,0	5,0		1
05078605001	196057	9x12	12	17,5	39,0	22,0	22,0	5,0		1
05078606001	196040	9x12	13	17,5	41,0	24,0	30,0	7,0		1
05078607001	196033	9x12	14	17,5	41,0	24,0	30,0	7,0		1
05078608001	196026	9x12	15	17,5	41,0	24,0	30,0	7,0		1
05078609001	196019	9x12	16	17,5	41,0	24,0	30,0	7,0		1
05078610001	196002	9x12	17	17,5	41,0	24,0	30,0	7,0		1
05078611001	196118	9x12	18	17,5	41,0	24,0	30,0	7,0		1
05078612001	196125	9x12	19	17,5	41,0	24,0	30,0	7,0		1

7780 Indstiks-gaffelnøgle, 14x18 mm

Indstiks-gaffelnøgle, til sekskants-skruehoveder hhv. -møtrikker; til momentnøgler i serien Click-Torque X med 14x18 mm tilslutning.

7780 Indstiks-gaffelnøgle, 14x18 mm

A Form

05078670001



B Form

05078671001
05078672001
05078673001
05078674001
05078675001
05078676001



C Form

05078677001
05078678001
05078679001
05078680001
05078681001



D Form

05078682001
05078683001
05078684001
05078685001
05078686001
05078687001



	EAN									
Code	4013288	mm	mm	mm	mm	mm	mm	mm	mm	
05078670001	196729	14x18	13	25,5	56,0	32,0	30,0	7,0	1	
05078671001	196736	14x18	14	25,5	58,0	33,0	32,0	8,0	1	
05078672001	196743	14x18	15	25,5	58,0	33,0	32,0	8,0	1	
05078673001	196750	14x18	16	25,5	58,0	33,0	32,0	9,0	1	
05078674001	196767	14x18	17	25,5	58,0	33,0	32,0	9,0	1	
05078675001	196774	14x18	18	25,5	58,0	33,0	32,0	9,7	1	
05078676001	196781	14x18	19	25,5	58,0	33,0	32,0	9,7	1	
05078677001	196798	14x18	21	25,5	61,0	36,0	52,0	11,0	1	
05078678001	196804	14x18	22	25,5	61,0	36,0	52,0	11,0	1	
05078679001	196811	14x18	24	27,5	61,0	36,0	52,0	12,0	1	
05078680001	196828	14x18	26	30,0	61,0	36,0	52,0	13,0	1	
05078681001	196835	14x18	27	30,0	61,0	36,0	52,0	13,0	1	
05078682001	196842	14x18	29	30,0	61,0	36,0	52,0	14,0	1	
05078683001	196859	14x18	30	30,0	61,0	36,0	52,0	14,0	1	
05078684001	196866	14x18	32	32,5	61,0	36,0	52,0	14,0	1	
05078685001	196873	14x18	36	32,5	61,0	36,0	52,0	15,0	1	
05078686001	196880	14x18	38	32,5	61,0	36,0	52,0	15,0	1	
05078687001	196897	14x18	41	32,5	61,0	36,0	52,0	15,0	1	

7771 Indstiks-ringnøgle, 9x12 mm

Indstiks-ringnøgle, til sekskants-skruehoveder hhv. -møtrikker; til momentnøgler i serien Click-Torque X med 9x12 mm tilslutning.

7771 Indstiks-ringnøgle, 9x12 mm

A Form

05078620001
05078621001
05078622001
05078623001
05078624001



B Form









05078625001
05078626001
05078627001
05078628001
05078629001
05078630001
05078631001
05078632001



C Form

05078633001



	EAN								
Code	4013288	mm	mm	mm	mm	mm	mm	mm	mm
05078620001	196163	9x12	7	17,5	41,0	24,0	22,0	8,0	1
05078621001	196156	9x12	8	17,5	41,0	24,0	22,0	8,0	1
05078622001	196170	9x12	9	17,5	41,0	24,0	22,0	8,0	1
05078623001	196187	9x12	10	17,5	41,0	24,0	22,0	8,0	1
05078624001	196194	9x12	11	17,5	41,0	24,0	22,0	8,0	1
05078625001	196200	9x12	12	17,5	44,0	27,0	22,0	11,0	1
05078626001	196217	9x12	13	17,5	44,0	27,0	22,0	11,0	1
05078627001	196224	9x12	14	17,5	44,0	27,0	22,0	11,0	1
05078628001	196231	9x12	15	17,5	44,0	27,0	22,0	11,0	1
05078629001	196248	9x12	16	17,5	44,0	27,0	22,0	11,0	1
05078630001	196255	9x12	17	17,5	44,0	27,0	22,0	11,0	1
05078631001	196262	9x12	18	17,5	44,0	27,0	22,0	11,0	1
05078632001	196279	9x12	19	17,5	44,0	27,0	22,0	11,0	1
05078633001	196286	9x12	21	17,5	51,0	34,0	33,0	15,0	1

7781 Indstiks-ringnøgle, 14x18 mm

Indstiks-ringnøgle, til sekskants-skruehoveder hhv. -møtrikker; til momentnøgler i serien Click-Torque X med 14x18 mm tilslutning.

7781 Indstiks-ringnøgle, 14x18 mm

A Form

05078690001
05078691001
05078692001



B Form

05078693001
05078694001
05078695001
05078696001
05078697001
05078698001
05078699001



C Form

05078700001
05078701001
05078702001
05078703001
05078704001
05078705001



	EAN									
Code	4013288	mm	mm	mm	mm	mm	mm	mm	mm	
05078690001	196132	14x18	13	25,5	62,0	37,0	30,0	11,0	1	
05078691001	196576	14x18	14	25,5	62,0	37,0	30,0	11,0	1	
05078692001	196583	14x18	15	25,5	62,0	37,0	30,0	11,0	1	
05078693001	196590	14x18	16	25,5	64,0	39,0	28,0	12,0	1	
05078694001	196606	14x18	17	25,5	64,0	39,0	28,0	12,0	1	
05078695001	196620	14x18	18	25,5	64,0	39,0	28,0	12,0	1	
05078696001	196637	14x18	19	25,5	64,0	39,0	28,0	12,0	1	
05078697001	196644	14x18	21	25,5	64,0	39,0	28,0	12,0	1	
05078698001	196613	14x18	22	25,5	64,0	39,0	28,0	12,0	1	
05078699001	196651	14x18	24	25,5	64,0	39,0	28,0	12,0	1	
05078700001	196668	14x18	27	25,5	81,0	56,0	53,0	21,0	1	
05078701001	196675	14x18	30	25,5	81,0	56,0	53,0	21,0	1	
05078702001	196682	14x18	32	25,5	81,0	56,0	53,0	21,0	1	
05078703001	196699	14x18	34	28,0	81,0	56,0	53,0	21,0	1	
05078704001	196705	14x18	36	28,0	81,0	56,0	53,0	21,0	1	
05078705001	196712	14x18	41	30,0	81,0	56,0	53,0	21,0	1	

7772 A Indstiksskralde, omskiftelig, 9x12 mm

Indstiksskralde, omskiftelig, til 1/4"-firkants-topnøgleindsatser samt 1/4"-forbindelsesstykker med firkantstilslutning; til momentnøgler i serien Click-Torque X med 9x12 mm tilslutning.

7772 A Indstiksskralde, omskiftelig, 9x12 mm



	EAN									
Code	4013288	mm		mm	mm	mm	mm	mm	mm	
05078635001	196347	9x12	1/4"	17,5	49,0	32,0	28,0	15,0		1

7772 B Indstiksskralde, omskiftelig, 9x12 mm

Indstiksskralde, omskiftelig, til 3/8"-firkants-topnøgleindsatser samt 3/8"-forbindelsesstykker med firkantstilslutning; til momentnøgler i serien Click-Torque X med 9x12 mm tilslutning.

7772 B Indstiksskralde, omskiftelig, 9x12 mm



	EAN									
Code	4013288	mm		mm	mm	mm	mm	mm	mm	
05078636001	196446	9x12	3/8"	17,5	52,0	35,0	35,0	21,0		1

7772 C Indstiksskralde, omskiftelig, 9x12 mm

Indstiksskralde, omskiftelig, til 1/2"-firkants-topnøgleindsatser samt 1/2"-forbindelsesstykker med firkantstilslutning; til momentnøgler i serien Click-Torque X med 9x12 mm tilslutning.

7772 C Indstiksskralde, omskiftelig, 9x12 mm



	EAN									
Code	4013288	mm		mm	mm	mm	mm	mm	mm	
05078637001	196453	9x12	1/2"	20,0	58,0	41,0	42,0	23,0		1

7782 C Indstiksskralde, omskiftelig, 14x18 mm

Indstiksskralde, omskiftelig, til 1/2"-firkants-topnøgleindsatser samt 1/2"-forbindelsesstykker med firkantstilslutning; til momentnøgler i serien Click-Torque X med 14x18 mm tilslutning.

7782 C Indstiksskralde, omskiftelig, 14x18 mm



	EAN									
Code	4013288	mm		mm	mm	mm	mm	mm	mm	
05078707001	196552	14x18	1/2"	20,0	66,0	41,0	42,0	23,0		1

7782 E Indstiksskralde, omskiftelig, 14x18 mm

Indstiksskralde, omskiftelig, til 3/4"-firkants-topnøgleindsatser samt 3/4"-forbindelsesstykker med firkantstilslutning; til momentnøgler i serien Click-Torque X med 14x18 mm tilslutning.

7782 E Indstiksskralde, omskiftelig, 14x18 mm



	EAN									
Code	4013288	mm		mm	mm	mm	mm	mm	mm	
05078708001	196569	14x18	3/4"	30,0	90,0	65,0	65,0	36,0		1

7773 A Indstiksværktøj med firkant, 9x12 mm

Indstiksværktøj med firkant, til 1/4"-firkants-topnøgleindsatser samt 1/4"-forbindelsesstykker med firkantstilslutning; til momentnøgler i serien Click-Torque X med 9x12 mm tilslutning.

7773 A Indstiksværktøj med firkant, 9x12 mm



	EAN									
Code	4013288	mm		mm	mm	mm	mm	mm	mm	
05078200001	023742	9x12	1/4"	17,5	44,0	28,0	21,0	14,0		1

7773 B Indstiksværktøj med firkant, 9x12 mm

Indstiksværktøj med firkant, til $\frac{3}{8}$ "-firkants-topnøgleindsatser samt $\frac{3}{8}$ "-forbindelsesstykker med firkantstilslutning; til momentnøgler i serien Click-Torque X med 9x12 mm tilslutning.

7773 B Indstiksværktøj med firkant, 9x12 mm



	EAN									
Code	4013288	mm		mm	mm	mm				
05078205001	023759	9x12	$\frac{3}{8}$ "	17,5	44,0	28,0	21,0	14,0	1	

7773 C Indstiksværktøj med firkant, 9x12 mm

Indstiksværktøj med firkant, til $\frac{1}{2}$ "-firkants-topnøgleindsatser samt $\frac{1}{2}$ "-forbindelsesstykker med firkantstilslutning; til momentnøgler i serien Click-Torque X med 9x12 mm tilslutning.

7773 C Indstiksværktøj med firkant, 9x12 mm



	EAN									
Code	4013288	mm		mm	mm	mm	mm	mm		
05078210001	023766	9x12	$\frac{1}{2}$ "	17,5	44,0	28,0	21,0	14,0	1	

7783 C Indstiksværktøj med firkant, 14x18 mm

Indstiksværktøj med firkant, til $\frac{1}{2}$ "-firkants-topnøgleindsatser samt $\frac{1}{2}$ "-forbindelsesstykker med firkantstilslutning; til momentnøgler i serien Click-Torque X med 14x18 mm tilslutning.

7783 C Indstiksværktøj med firkant, 14x18 mm



	EAN									
Code	4013288	mm		mm	mm	mm	mm	mm		
05078345001	024183	14x18	$\frac{1}{2}$ "	25,5	65,0	40,0	30,0	18,0	1	

7783 E Indstiksværktøj med gennemstiksfirkant, 14x18 mm

Indstiksværktøj med firkant, til $\frac{3}{4}$ "-firkants-topnøgleindsatser samt $\frac{3}{4}$ "-forbindelsesstykker med firkanttilslutning; til momentnøgler i serien Click-Torque X med 14x18 mm tilslutning.

7783 E Indstiksværktøj med gennemstiksfirkant, 14x18 mm



	EAN									
Code	4013288	mm		mm	mm	mm	mm	mm	mm	
05078710001	196460	14x18	$\frac{3}{4}$ "	25,5	70,0	45,0	40,0	25,0		1

7774/1 Indstiksværktøj bitadapter $\frac{1}{4}$ ", 9x12 mm

Indstiksværktøj bitadapter $\frac{1}{4}$ "; til momentnøgler i serien Click-Torque X med 9x12 mm tilslutning.

7774/1 Indstiksværktøj bitadapter $\frac{1}{4}$ ", 9x12 mm



	EAN									
Code	4013288	mm		mm	mm	mm	mm	mm	mm	
05078640001	196316	9x12	$\frac{1}{4}$ "	17,5	42,0	25,0	22,0	12,5		1

7774/2 Indstiksværktøj bitadapter $\frac{5}{16}$ ", 9x12 mm

Indstiksværktøj bitadapter $\frac{5}{16}$ "; til momentnøgler i serien Click-Torque X med 9x12 mm tilslutning.

7774/2 Indstiksværktøj bitadapter $\frac{5}{16}$ ", 9x12 mm



	EAN									
Code	4013288	mm		mm	mm	mm	mm	mm	mm	
05078641001	196309	9x12	$\frac{5}{16}$ "	17,5	42,0	25,0	22,0	12,5		1

7774/3 Indstiksværktøj bitadapter $\frac{5}{16}$ " , 14x18 mm

Indstiksværktøj bitadapter $\frac{5}{16}$ " ; til momentnøgler i serien Click-Torque X med 14x18 mm tilslutning.

7774/3 Indstiksværktøj bitadapter $\frac{5}{16}$ " , 14x18 mm



	EAN									
Code	4013288	mm		mm	mm	mm	mm	mm	mm	
05078642001	196293	14x18	$\frac{5}{16}$ "	25,5	58,0	33,0	30,0	13,0	1	

7775 Indstiks-ringnøgle, åben, 9x12 mm

Indstiks-ringnøgle, åben, til sekskants-skruehoveder hhv. -møtrikker; til momentnøgler i serien Click-Torque X med 9x12 mm tilslutning.

7775 Indstiks-ringnøgle, åben, 9x12 mm

A Form

05078650001
05078651001
05078652001
05078653001
05078654001
05078655001



B Form

05078656001
05078657001
05078658001



	EAN									
Code	4013288	mm	mm	mm	mm	mm	mm	mm	mm	
05078650001	196330	9x12	10	17,5	44,0	27,0	22,0	11,0	1	
05078651001	196361	9x12	11	17,5	44,0	27,0	22,0	11,0	1	
05078652001	196378	9x12	12	17,5	44,0	27,0	22,0	11,0	1	
05078653001	196385	9x12	13	17,5	44,0	27,0	22,0	11,0	1	
05078654001	196392	9x12	14	17,5	44,0	27,0	22,0	11,0	1	
05078655001	196408	9x12	17	17,5	44,0	27,0	22,0	11,0	1	
05078656001	196415	9x12	18	17,5	49,0	32,0	33,0	15,0	1	
05078657001	196422	9x12	19	17,5	49,0	32,0	33,0	15,0	1	
05078658001	196439	9x12	22	17,5	49,0	32,0	33,0	15,0	1	

7776 Indstiksværktøj udvendig TORX®, 9x12 mm

Indstiksværktøj udvendig TORX®; til momentnøgler i serien Click-Torque X med 9x12 mm tilslutning.

7776 Indstiksværktøj udvendig TORX®, 9x12 mm

A Form

05078660001
05078661001
05078662001
05078663001



B Form

05078664001



	EAN									
Code	4013288	mm		mm	mm	mm	mm	mm	mm	
05078660001	195968	9x12	TX 6	17,5	40,0	23,0	22,0	8,0	1	
05078661001	195975	9x12	TX 8	17,5	40,0	23,0	22,0	8,0	1	
05078662001	195982	9x12	TX 10	17,5	40,0	23,0	22,0	8,0	1	
05078663001	195999	9x12	TX 12	17,5	40,0	23,0	22,0	8,0	1	
05078664001	196149	9x12	TX 14	17,5	45,0	28,0	22,0	11,0	1	

7786 Indstiksværktøj udvendig TORX®, 14x18 mm

Indstiksværktøj udvendig TORX®; til momentnøgler i serien Click-Torque X med 14x18 mm tilslutning.

7786 Indstiksværktøj udvendig TORX®, 14x18 mm

A Form
05078714001
05078715001



B Form
05078716001
05078717001



	EAN									
Code	4013288	mm		mm	mm	mm	mm	mm	mm	
05078714001	196507	14x18	TX 14	25,5	37,0	62,0	30,0	11,0	1	
05078715001	196514	14x18	TX 18	25,5	37,0	62,0	30,0	11,0	1	
05078716001	196521	14x18	TX 20	25,5	40,0	65,0	32,0	12,0	1	
05078717001	196538	14x18	TX 24	25,5	40,0	65,0	32,0	12,0	1	

7779/1 Indstiksadapter, 9x12 mm

Indstiksadapter til brug for indstiksværktøj med udvendig firkant 14x18 mm på momentnøgler med indvendig firkant 9x12 mm; til momentnøgler i serien Click-Torque X med 9x12 mm tilslutning

7779/1 Indstiksadapter, 9x12 mm



	EAN							
Code	4013288	mm	mm	mm	mm	mm	mm	
05078666001	196323	9x12	14x18	49,0	33,0	32,0	26,0	1

7779/2 Indstiksadapter, 14x18 mm

Indstiksadapter til brug for indstiksværktøj med udvendig firkant 9x12 mm på momentnøgler med indvendig firkant 14x18 mm; til momentnøgler i serien Click-Torque X med 14x18 mm tilslutning

7779/2 Indstiksadapter, 14x18 mm



	EAN							
Code	4013288	mm	mm	mm	mm	mm	mm	
05078667001	196545	14x18	9x12	52,0	27,0	28,0	21,0	1

7790/1 Påsvejsnings-indstiksværktøj, 9x12 mm

Påsvejsnings-indstiksværktøj; til momentnøgler i serien Click-Torque X med 9x12 mm tilslutning.

- Til påsvejsning af specifikt krævet værktøj
- Påsvejsningen bør ideelt udføres af et svejsespecialfirma

7790/1 Påsvejsnings-indstiksværktøj, 9x12 mm



	EAN							
Code	4013288	mm	mm	mm	mm	mm	mm	
05078720001	196354	9x12	24,0	8,0	22,0	14,0		1

7790/2 Påsvejsnings-indstiksværktøj, 14x18 mm

Påsvejsnings-indstiksværktøj; til momentnøgler i serien Click-Torque X med 14x18 mm tilslutning.

- Til påsvejsning af specifikt krævet værktøj
- Påsvejsningen bør ideelt udføres af et svejsespecialfirma

7790/2 Påsvejsnings-indstiksværktøj, 14x18 mm



	EAN							
Code	4013288	mm	mm	mm	mm	mm	mm	
05078721001	196477	14x18	38,0	13,0	31,0	22,0		1

Click-Torque muffe

Manchetten forhindrer, at grebet på Click-Torque momentnøglen berører underlaget. Snavs og beskadigelser undgås således, når man under arbejdet lægger værktøjet fra sig. Forhindrer desuden, at værktøjet ruller væk.

Tjener ligeledes til fiksering af Click-Torque momentnøglen i opbevarings-/transportkassen. Manchetten lader sig let placere og tage af momentnøglens rør.

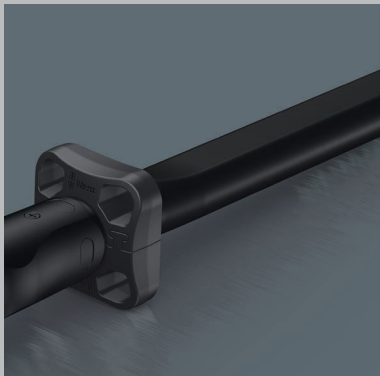

7762 Click-Torque muffe M3

Click-Torque muffe som tilbehør til Click-Torque momentnøgler B 1, B 2, C 1, C 2, C 3, C 4, X 2, X 3, X 4, X 5, XP 4, Click-Torque Push R/L C 2 og Click-Torque Push R/L C 3.

7762 Click-Torque muffe M3



	EAN							
Code	4013288	mm	mm	mm				
05078709001	211767	55,0	55,0	21,5				1

7761 Click-Torque muffe M4

Click-Torque muffe som tilbehør til Click-Torque momentnøgler C 5 og X 6.

7761 Click-Torque muffe M4



	EAN							
Code	4013288	mm	mm	mm				
05078706001	211750	55,0	55,0	21,5				1

7763 Click-Torque muffe M5

Click-Torque muffe som tilbehør til Click-Torque momentnøgle E 1 og Click-Torque Push R/L E 1.

7763 Click-Torque muffe M5



	EAN							
Code	4013288	mm	mm	mm				
05078711001	211774	73,0	73,0	27,0				1

Safe-Torque A 1 momentnøgle med 1/4"-firkanttilslutning, 2-12 Nm

Momentnøgle med gennemglidemekanik. Når den indstillede momentværdi nås, kan værktøjet ikke overspændes, således at det ikke er muligt at påføre et for stort moment. Indstillingsområde fra 2 til 12 Nm til kontrolleret spænding højre- og venstreom. Let indstilling og sikring af den foregivne værdi: Det hør- og mærkbare falden i hak når skalaværdierne nås, letter yderligere den sikre indstilling af den ønskede momentværdi. Med Torque Lock funktion til brug som standardskralder uden momentfunktion.

Maks. brudmoment for 1/4" firkanten ifølge DIN 3122. Returvinklen er på kun 5°, sådan at skralden også kan bruges i snævre arbejdsituationer. Kan således også bruges til drejevinkel-anvendelser.

- Gennemglidende udløsningsmekanisme – den indstillede momentværdi kan derfor aldrig overspændes
- Torque Lock funktion: Momentfunktionen kan slås fra – værktøjet kan derved også bruges som standard-skralder med store løsningsmomenter og ved brug af definerede drejevinkler
- Til kontrolleret spænding højre- og venstreom – spænding og løsningen med og uden moment
- Let indstilling og sikring af den ønskede momentværdi med hør- og mærkbar falden i hak, når skalaværdierne nås
- Behageligt arbejde via den lille udløsningsvinkel på kun 30°
- 1/4"-firkant-tilslutning med toplås

Safe-Torque A 1 momentnøgle med 1/4"-firkanttilslutning, 2-12 Nm



Code	EAN	Drive	Nm	Nm	lbf. ft.	mm	mm	mm	mm	mm	mm	mm	mm	mm	mm	mm	mm	mm
05075800001	223012	1/4"	2-12	0,10	2-9	244	94	38,5	31,6	23,7	9 39/64"	3 45/64"	1 33/64"	1 15/64"	15/16"			1

Safe-Torque A 2 momentnøgle med 1/4"-sekskanttilslutning, 2-12 Nm

- 1/4"-sekskants-tilslutning til brug af 1/4"-bits

Safe-Torque A 2 momentnøgle med 1/4"-sekskanttilslutning, 2-12 Nm



Code	EAN	Drive	Nm	Nm	lbf. ft.	mm	mm	mm	mm	mm	mm	mm	mm	mm	mm	mm	mm	mm
05075801001	223036	1/4"	2-12	0,10	2-9	244	94	38,5	31,6	23,7	9 39/64"	3 45/64"	1 33/64"	1 15/64"	15/16"			1

Safe-Torque A 1 Set 1, 1/4" firkant, 2-12 Nm

1/4" momentnøglesæt i 10 dele i robust tekstilboks; momentnøgler med gennemglidemekanik. Efter at den indstillede momentværdi nås, kan værktøjet ikke overspændes, således at det er udelukket at påføre et for stort moment. Indstillingsområde fra 2 til 12 Nm til kontrolleret højre- og venstre spænding.

Enkel indstilling og sikring af den fastlagte værdi: Det hør- og mærkbare falden i hak, når skalaværdierne nås, letter yderligere den sikre indstilling af den ønskede momentværdi.

Med Torque Lock funktion til brug som standardskralde uden momentfunktion. Kan således også bruges til drejevinkel-anvendelser.

Maks. brudmoment for 1/4" firkant ifølge DIN 3122. Returvinklen andrager kun 5°, så skralden også kan benyttes i trange arbejds-situationer. Indeholdt er: Momentnøgle Safe-Torque A 1, 1/4" firkant, 2-12 Nm, 8 toppe med 1/4" tilslutning og 1 kort forlængerled.

- 1/4"-firkant-tilslutning med toplås

Safe-Torque A 1 Imperial Set 1, 1/4" firkant, 2-12 Nm

1/4" momentnøglesæt i 10 dele i robust tekstilboks; momentnøgler med gennemglidemekanik. Efter at den indstillede momentværdi nås, kan værktøjet ikke overspændes, således at det er udelukket at påføre et for stort moment. Indstillingsområde fra 2 til 12 Nm til kontrolleret højre- og venstre spænding.

Enkel indstilling og sikring af den fastlagte værdi: Det hør- og mærkbare falden i hak, når skalaværdierne nås, letter yderligere den sikre indstilling af den ønskede momentværdi.

Med Torque Lock funktion til brug som standardskralde uden momentfunktion. Kan således også bruges til drejevinkel-anvendelser.

Maks. brudmoment for 1/4" firkant ifølge DIN 3122. Returvinklen andrager kun 5°, så skralden også kan benyttes i trange arbejds-situationer. Indeholdt er: Momentnøgle Safe-Torque A 1, 1/4" firkant, 2-12 Nm, 8 toppe med 1/4" tilslutning og 1 kort forlængerled.

- 1/4"-firkant-tilslutning med toplås

Safe-Torque A 1 Set 1, 1/4" firkant, 2-12 Nm



Code	EAN		
05075830001	4013288 223005		1
		☐ Safe-Torque A 1 1x 1/4", 2-12 Nm	
		● 8790 HMA 1x 5,5x23,0; 1x 6,0x23,0; 1x 7,0x23,0; 1x 8,0x23,0; 1x 10,0x23,0; 1x 11,0x23,0; 1x 12,0x23,0; 1x 13,0x23,0	
		☐☐ 8794 SA 1x 1/4"x75,0	
		Dobbelthæftende-stribe 240 1x 50,0x240,0	

Safe-Torque A 1 Imperial Set 1, 1/4" firkant, 2-12 Nm



Code	EAN		
05075831001	4013288 223074		1
		☐ Safe-Torque A 1 1x 1/4", 2-12 Nm	
		● 8790 HMA 1x 3/16"x23,0; 1x 7/32"x23,0; 1x 1/4"x23,0; 1x 9/32"x23,0; 1x 5/16"x23,0; 1x 3/8"x23,0; 1x 7/16"x23,0; 1x 1/2"x23,0	
		☐☐ 8794 SA 1x 1/4"x75,0	
		Dobbelthæftende-stribe 240 1x 50,0x240,0	

Safe-Torque A 1 SHK Set 1, 1/4" firkant, 2-12 Nm

Sæt i 20 dele i robust tekstilboks, specielt til anvendelser på VVS-området. 1 Safe-Torque A 1 momentnøgle med 1/4"-firkantstilslutning, 2-12 Nm, med gennemrutsjemekanik. Når den indstillede momentværdi nås, kan værktøjet ikke overspændes, således at påførsel af et for stort moment er udelukket. Indstillingsområde fra 2 til 12 Nm til kontrolleret spænding højre- og venstreom.

Let indstilling og sikring af målværdien: Hør- og mærkbar falden i hak, når skalaværdierne nås, letter yderligere den sikre indstilling af den ønskede momentværdi. Med Torque Lock funktion til brug som standardskralder uden momentfunktion. Kan dermed også benyttes til drejevinkel-anvendelser. 1/4" firkantens maks. brudmoment ifølge DIN 3122.

Returvinklen er på kun 5°, sådan at skralden også kan bruges i snævre arbejdsituationer. Indeholdt er: Momentnøgle Safe-Torque A 1, 1/4" firkant, 2-12 Nm, 8 toppe med 1/4" tilslutning, 9 bit-toppe (indvendig sekskant, TORX®) med 1/4" tilslutning, 1 kort forlængerled.

- Til anvendelser indenfor VVS- og klimateknik, især til montage af brusekabiner samt montage og vedligeholdelse af gasfyr og kondenserende fyr

Safe-Torque A 1 SHK Set 1, 1/4" firkant, 2-12 Nm



Code	EAN		
05136073001	228376		1
		<input type="checkbox"/> Safe-Torque A 1 1x 1/4", 2-12 Nm	
		<input checked="" type="checkbox"/> 8790 HMA 1x 5,5x23,0; 1x 6,0x23,0; 1x 7,0x23,0; 1x 8,0x23,0; 1x 10,0x23,0; 1x 11,0x23,0; 1x 12,0x23,0; 1x 13,0x23,0	
		<input checked="" type="checkbox"/> 8767 A HF 1x TX 15x28,0; 1x TX 20x28,0; 1x TX 25x28,0; 1x TX 30x28,0	
		<input type="checkbox"/> 8740 A HF 1x 3,0x28,0; 1x 4,0x28,0; 1x 5,0x28,0; 1x 6,0x28,0; 1x 8,0x28,0	
		Belt A 0/9 1x 39,0x238,0	
		<input checked="" type="checkbox"/> 8794 SA 1x 1/4"x75,0	
		Dobbelt hæftende-stribe 240 1x 50,0x240,0	

Safe-Torque A 2 Set 1, 1/4" sekskant, 2-12 Nm

23 dele; i overfladeskånende, robust, kompakt tekstilboks. Ringe volumen og vægt letter mobiliteten.

1 Safe-Torque A 2 momentnøgle med 1/4"-sekskantstilslutning, måleområde 2-12 Nm; til kontrolleret spænding højre- og venstreom; spænding og løsningen med og uden moment, afbrydelig momentfunktion (Torque Lock funktion); 72 tænder; lille returvinkel på 5°; let indstilling og sikring af den ønskede momentværdi, med hør- og mærkbar falden i hak når skalaværdierne nås, gennemgængende udløsningsmekanisme når den indstillede momentværdi nås; ergonomisk 2-komponent greb; 9 Zyklo-toppe, 12 bits (1/4", 50 mm lang), 1 forbindelsesled til topnøgleindsatser (1/4"-udvendig sekskant til 1/4"-udvendig firkant).

- 1/4"-sekskants-tilslutning til brug af 1/4"-bits
- Med Wera adapter 870/1 er det også muligt at bruge 1/4" toppe

Safe-Torque A 2 Set 1, 1/4" sekskant, 2-12 Nm



Code	EAN		
05075832001	223043		1
		<input checked="" type="checkbox"/> Safe-Torque A 2 1x 1/4", 2-12 Nm	
		<input checked="" type="checkbox"/> 8790 HMA 1x 5,5x23,0; 1x 6,0x23,0; 1x 7,0x23,0; 1x 8,0x23,0; 1x 9,0x23,0; 1x 10,0x23,0; 1x 11,0x23,0; 1x 12,0x23,0; 1x 13,0x23,0	
		<input type="checkbox"/> 870/1 1x 1/4"x25 ¹⁾	
		<input checked="" type="checkbox"/> 851/4 Z 1x PH 2x50	
		<input checked="" type="checkbox"/> 867/4 Z TORX® 1x TX 10x50; 1x TX 15x50; 1x TX 20x50; 1x TX 25x50; 1x TX 27x50; 1x TX 30x50	
		<input type="checkbox"/> 840/4 Z 1x 2,5x50; 1x 3,0x50; 1x 4,0x50; 1x 5,0x50; 1x 6,0x50 ²⁾	
		Dobbelt hæftende-stribe 240 1x 50,0x240,0	

¹⁾ Med kugle; til manuelt førte topnøgleindsatser
²⁾ Sekskantet Klinge

2090 Slagskruetrækker 90 Nm

Kvalitets Wera slagskruetrækker, der også uden brug af maskiner og blot med slagkraft løsner faste forbindelser. Wera slagskruetrækkere har en særlig høj effekt via deres robuste dobbeltkurvekonstruktion.

Slående kraft omsættes til en drejebewægelse. Sparer brug af trykluftudstyr. Til skruer M 4-M 8. Spids: $\frac{5}{16}$ "-indvendig sekskant.

- Særlig høj virkningsgrad via dobbeltkurvekonstruktion
- Med $\frac{5}{16}$ " indvendig sekskantstilslutning

2090 Slagskruetrækker 90 Nm



	EAN					
Code	4013288		mm			
05072014001	180926	$\frac{5}{16}$ "	142,0	5 $\frac{19}{32}$ "		1

2090/17 Slagskruetrækker-sæt

- 2090 slagskruetrækker 90 Nm med omfattende tilbehør
- I robust foldetaske
- Særlig høj virkningsgrad via dobbeltkurvekonstruktion
- Med $\frac{5}{16}$ " indvendig sekskantstilslutning

2090/17 Slagskruetrækker-sæt



	Code	EAN		
	05072017001	179777		1
			2090 90 Nm 1x $\frac{5}{16}$ "x142,0	
			851/2 Z PH 1x PH 2x32; 1x PH 3x32	
			851/2 PH 1x PH 4x32	
			800/2 1x 2,0x12,0x41	
			840/2 Z 1x 5x30; 1x 6x30; 1x 8x30; 1x 10x30	
			840/2 1x 7,0x30	
			867/2 Z TORX® 1x TX 30x35; 1x TX 40x35; 1x TX 45x35; 1x TX 50x35; 1x TX 55x35	
			870/2 1x $\frac{3}{8}$ "x $\frac{5}{16}$ " ¹⁾ ; 1x $\frac{1}{2}$ "x $\frac{5}{16}$ " ¹⁾	

¹⁾Med kugle; til manuelt førte topnøgleindsatser



100 Plasthammer med cellidor baner

Wera plasthammer: Tosidet konisk konstruktion giver en sikker uløselig forbindelse mellem hammerskaft og hoved. Hammerhoved af cellidor. Skaft af højkvalitets asketræ. Til kraftfuldt arbejde. Variabel brug takket være plasthammerhoveder til eftermontering. Til arbejde, der stiller store krav.

100 Plasthammer med cellidor baner



Code	EAN	#	mm	mm	mm		
05000005001	001139	1	23,0	76,0	250,0		2
05000010001	001146	2	28,0	87,0	265,0		2
05000015001	001153	3	33,0	96,0	280,0		2
05000020001	001160	4	36,0	102,0	290,0		2
05000025001	001177	5	41,0	108,0	320,0		2
05000030001	001184	6	51,0	117,0	340,0		2
05000035001	001191	7	61,0	131,0	380,0		2

^{*)} Artikel tages ud af sortimentet per 28.02.2025

101 Plasthammer med nylon baner

Med nylon baner. Til pladebearbejdning, bygge-, telt-, hal- og messearbejde.

101 Plasthammer med nylon baner



Code	EAN	#	mm	mm	mm		
05000305001	001351	1	23,0	76,0	250,0		2
05000310001	001368	2	28,0	87,0	265,0		2
05000315001	001375	3	33,0	96,0	280,0		2
05000320001	001382	4	36,0	102,0	290,0		2
05000325001	001399	5	41,0	108,0	320,0		2
05000330001	001405	6	51,0	117,0	340,0		2
05000335001	001412	7	61,0	131,0	380,0		2

^{*)} Artikel tages ud af sortimentet per 28.02.2025

102 Plasthammer med uretan baner

Hammerhoved af middelhårdt uretan. Til karosseriarbejde, maskinarbejde, bil-området.

102 Plasthammer med uretan baner



Code	EAN	#	mm	mm	mm		
05000505001	001498	1	23,0	76,0	250,0		2
05000510001	001504	2	28,0	87,0	265,0		2
05000515001	001511	3	33,0	96,0	280,0		2
05000520001	001528	4	36,0	102,0	290,0		2
05000525001	001535	5	41,0	108,0	320,0		2
05000530001	001542	6	51,0	117,0	340,0		2
05000535001	001559	7	61,0	131,0	380,0		2

^{*)} Artikel tages ud af sortimentet per 28.02.2025

100 S Asketræsskaft til hammer 100; 101; 102

Skafter til hamrene 100, 101, 102 af det bedste asketræ.

100 S Asketræsskaft til hammer 100; 101; 102



Code	EAN	#	mm				
05000205001	001283	1	250,0				1
05000210001	001290	2	265,0				1
05000215001	001306	3	280,0				1
05000220001	001313	4	290,0				1
05000225001	001320	5	320,0				1
05000230001	001337	6	340,0				1
05000235001	001344	7	380,0				1

^{*)} Artikel tages ud af sortimentet per 28.02.2025

100 L Løse cellidor baner, til hammer 100

Plasthammerhoved af cellidor til eftermontering til reparations-/istandsætningsopgaver med stor belastning.

100 L Løse cellidor baner, til hammer 100



Code	EAN	#	mm						
05000105001	001214	1	23,0						10
05000110001	001221	2	28,0						10
05000115001	001238	3	33,0						10
05000120001	001245	4	36,0						10
05000125001	001252	5	41,0						10
05000130001	001269	6	51,0						10
05000135001	001276	7	61,0						10

^{*)} Artikel tages ud af sortimentet per 28.02.2025

101 L Løse nylon baner, til hammer 101

Plasthammerhoved af meget hård nylon til eftermontering til pladebearbejdning, udretning af buler, telt-, hal- og messearbejde.

101 L Løse nylon baner, til hammer 101



Code	EAN	#	mm						
05000405001	001429	1	23,0						10
05000410001	001436	2	28,0						10
05000415001	001443	3	33,0						10
05000420001	001450	4	36,0						10
05000425001	001467	5	41,0						10
05000430001	001474	6	51,0						10
05000435001	001481	7	61,0						10

^{*)} Artikel tages ud af sortimentet per 28.02.2025

102 L Løse uretan baner, til hammer 102

Plasthammerhoved til eftermontering af middelhårdt uretan til karosseriarbejde, maskinarbejde, bil-området.

102 L Løse uretan baner, til hammer 102



Code	EAN	#	mm						
05000605001	001566	1	23,0						10
05000610001	001573	2	28,0						10
05000615001	001580	3	33,0						10
05000620001	001597	4	36,0						10
05000625001	001603	5	41,0						10
05000630001	001610	6	51,0						10
05000635001	001627	7	61,0						10

^{*)} Artikel tages ud af sortimentet per 28.02.2025



Testmomenter for værktøj



Skruetrækkere og bit til lige kærve

med spids jævnfør: DIN ISO 2380.
Testmomenter fundet med testskiver ifølge DIN ISO 2380 på momenttestindretning.



Vinkelskrue-trækkere til skruer med indvendig sekskant

med spids jævnfør: DIN ISO 2936.
Testmomenter fundet med testskiver og momenttestindretning iflg. DIN ISO 2936.



Krydskærvs-skrue-trækkere og Pozidriv

(Phillips-Recess og Pozidriv) med spids jævnfør: DIN 5260, ISO 8764 og SMS-SS 1687. Testmomenter fundet med testskiver iflg. DIN 5261, ISO 8764 på momenttestindretning.



Testmomente for værktøj med TORQ-SET® spids

Testmomenter fundet med testskiver fra TORQ-SET® licensgiveren (Phillips Screw Company).

a x b mm	Moment i Nm (min)	
	Hånd- værktøj	Maskin- drevet
0,3 x 2,0	0,18	0,20
0,4 x 2,0	0,30	0,35
0,4 x 2,5	0,40	0,45
0,5 x 3,0	0,70	0,80
0,5 x 3,5	0,90	0,98
0,6 x 3,5	1,30	1,40
0,6 x 4,0	1,40	1,61
0,6 x 4,5	-	1,80
0,8 x 4,0	2,60	2,90
0,8 x 4,5	2,88	
0,8 x 5,0	3,20	3,58
0,8 x 5,5	3,50	3,90
1,0 x 5,5	5,50	6,20
1,0 x 6,5	6,50	7,28
1,0 x 7,0	7,0	7,80
1,2 x 6,5	9,40	10,50
1,2 x 7,0	10,0	11,28
1,2 x 8,0	11,5	12,90
1,4 x 9,0	17,6	19,70
1,5 x 13	29	32
1,6 x 8,0	20,5	22,9
1,6 x 9,0	23	25
1,6 x 10	25,6	28,7
2,0 x 12	48,0	53
2,0 x 13	52	58
2,5 x 14	87	98
2,5 x 16	100	112
3,0 x 18	162	181

sw (mm)	Moment i Nm (min)
0,7	0,08
0,9	0,18
1,3	0,53
1,5	0,82
2,0	1,9
2,5	3,8
3	6,6
3,5	11
4	16
4,5	24
5	30
6	52
7	78
8	120
9	180
10	220
11	295
12	370
13	480
14	590
17	1000
19	1000
22	1000
24	1000
27	1000

	Moment i Nm (min)	
	Hånd- drevet	Maskin- drevet
0	1,0	1,0
1	3,5	3,9
2	8,2	10,3
3	19,5	32,0
4	38,0	88,7

Bits	Moment i Nm (min)	
	Bits	Skrue- trækkere
2	1,1	1,1
3	1,7	1,7
4	2,8	2,8
5	4,0	4,0
6	5,1	5,1
8	8,5	8,5
10	11,3	11,3
1/4"	28	17
5/16"	56	28
3/8"	102	62
7/16"	147	
1/2"	249	
9/16"	271	
5/8"	339	



Testmomenter for værktøj med TORX® og TORX PLUS® spidser

Testmomenter fundet med testskiver fra TORX® og TORX PLUS® licensgiveren (Acument Global Technologies Inc.).

	Momenter Nm (mind.)					
	TORX®			TORX PLUS®		
Bit	Bit med boring	Skrue-trækker	Bit	Bit med boring	Skrue-trækker	
1	0,10	-	0,08	0,11		
2	0,14	-	0,12	0,16		
3	0,25	-	0,21	0,28		
4	0,37	-	0,31	0,44		
5	0,51	-	0,43	0,61		
6	0,91	-	0,75	1,11	0,92	
7	1,7	1,4	1,4	2,10	1,68	
8	2,6	2,2	2,2	3,21	2,5	2,79
9	3,4	2,9	2,8	4,19	3,3	3,49
10	4,5	3,8	3,7	5,42	4,3	4,47
15	7,7	6,5	6,4	9,62	7,3	8,06
20	12,7	10,8	10,5	16,15	11,9	13,41
25	19,0	16,1	15,9	23,50	17,4	19,58
27	26,9	22,9	22,5	34,62	25,1	28,95
30	37,4	31,8	31,1	47,18	33,5	39,34
40	65,1	55,3	54,1	82,08	59,4	68,40
45	104	88	86	137,38	97,3	114,44
50	159	135	132	194,54	152,4	162,14
55	257	218	218	352,10	291,5	299,25
60	445	379	379	566,11	483,0	481,24
70	701	596	600	910,40	713,3	773,91

Vigtig bemærkning:

Efter momenttesten (belastning med den anførte mindsteværdi) må skrue-trækkerne hverken have en varig forformning eller anden beskadigelse på profilspidsen, der påvirker anvendeligheden.

Profil-måltabeller

Værktøjsprofilspidser med udv. TORX® profil til indiv. TORX® skruer

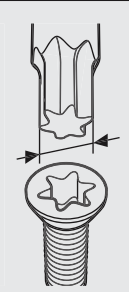

A Ref. (mm)

TX 1	0,84
TX 2	0,94
TX 3	1,12
TX 4	1,30
TX 5	1,37
TX 6	1,65
TX 7	1,97
TX 8	2,30
TX 9	2,48
TX 10	2,72
TX 15	3,26
TX 20	3,84
TX 25	4,40
TX 27	4,96
TX 30	5,49
TX 40	6,60
TX 45	7,77
TX 50	8,79
TX 55	11,17
TX 60	13,20
TX 70	15,49

Værktøjsprofilspidser med udv. TORX PLUS® profil til indiv. TORX PLUS® skruer

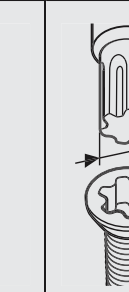

A Ref. (mm)

1 IP	0,84
2 IP	0,95
3 IP	1,13
4 IP	1,29
5 IP	1,41
6 IP	1,69
7 IP	1,97
8 IP	2,29
9 IP	2,48
10 IP	2,72
15 IP	3,25
20 IP	3,84
25 IP	4,39
27 IP	4,95
30 IP	5,49
40 IP	6,60
45 IP	7,77
50 IP	8,79
55 IP	11,16
60 IP	13,20
70 IP	15,48

Værktøjsprofilspidser med TORQ-SET® profil til indiv. TORQ-SET® skruer

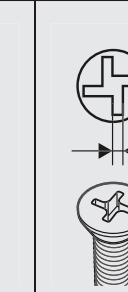

A Ref. (mm)

0	0,43
1	0,43
2	0,43
3	0,48
4	0,56
5	0,63
6	0,71
8	0,84
10	0,96
1/4"	1,27
5/16"	1,60
3/8"	1,90
7/16"	2,23
1/2"	2,54

Værktøjsprofilspidser med TRI-WING® profil til indiv. TRI-WING® skruer



A Ref. (mm)

0	0,45
1	0,57
2	0,75
3	0,95
4	1,08
5	1,23
6	1,54
7	1,87
8	2,17
9	2,48
10	2,78

Værktøjsprofilspidser med udv. multitanget profil XZN til indiv. multitanget profil XZN-skruer

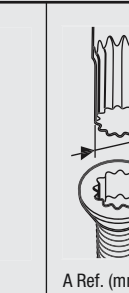

A Ref. (mm)

M 4	3,83
M 5	4,80
M 6	6,00
M 8	7,20
M 10	9,60
M 12	11,41
M 14	13,22
M 16	15,63
M 18	16,85
M 20	19,25

Værktøjsprofilspidser med firkantsprofil til skruer med indiv. firkant

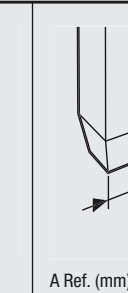

A Ref. (mm)

00	1,27	1,4
0	1,78	2
1	2,31	2,5
2	2,85	3,1
3	3,37	3,7
4	4,84	5,1

Værktøjsprofilspidser med Spanner-profil til indiv. Spanner-skruer

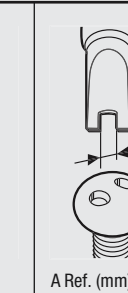

A Ref. (mm)

4	1,52
6	2,41
8	2,79
10	3,30

Omregning af momentværdier

Omregningsfaktorer	SI enheder			Metriske enheder		USA GB enheder		
	Enhed	cNm	dNm	Nm	cmkg	mkg	ft.lb	in.lb
1 cNm =	1	0,1	0,01	0,1020	0,0010	0,0074	0,0885	1,4161
1 dNm =	10	1	0,1	1,0197	0,0102	0,0738	0,8851	14,1612
1 Nm =	100	10	1	10,1972	0,1020	0,7376	8,8508	141,6123
1 cmkg =	9,8067	0,9807	0,0981	1	0,0100	0,0723	0,8680	13,8874
1 mkg =	980,6650	98,0665	9,8067	100	1	7,2330	86,7964	1388,7422
1 ft.lb =	135,5818	13,5581	1,3558	13,8255	0,1383	1	12	192
1 in.lb =	11,2985	1,1298	0,1130	1,1521	0,0115	0,0833	1	16
1 in. oz =	0,7062	0,0706	0,0071	0,0720	0,0007	0,0052	0,0625	1

Eksempel 1
 1 Nm = 0,102 mkg
 17,4 Nm = 17,4 x 0,102 mkg
 17,4 Nm = 1,775 mkg

Eksempel 2
 1 mkg = 9,8067 Nm
 12,5 mkg = 12,5 x 9,8067 Nm
 12,5 mkg = 122,58 Nm

Omregning af Nm i mkg 1 Nm = 0,10197 mkg

Nm	0	1	2	3	4	5	6	7	8	9
0	0,00	0,10	0,20	0,31	0,41	0,51	0,61	0,71	0,82	0,92
10	1,02	1,12	1,22	1,33	1,43	1,53	1,63	1,73	1,84	1,94
20	2,04	2,14	2,24	2,35	2,45	2,55	2,65	2,75	2,86	2,96
30	3,06	3,16	3,26	3,37	3,47	3,57	3,67	3,77	3,87	3,98
40	4,08	4,18	4,28	4,38	4,49	4,59	4,69	4,79	4,89	5,00
50	5,10	5,20	5,30	5,40	5,51	5,61	5,71	5,81	5,91	6,02
60	6,12	6,22	6,32	6,42	6,53	6,63	6,73	6,83	6,93	7,04
70	7,14	7,24	7,34	7,44	7,55	7,65	7,75	7,85	7,95	8,06
80	8,16	8,26	8,36	8,46	8,57	8,67	8,77	8,87	8,97	9,08
90	9,18	9,28	9,38	9,48	9,59	9,69	9,79	9,89	9,99	10,10
100	10,20	10,30	10,40	10,50	10,60	10,71	10,81	10,91	11,01	11,11

Omregning af mkg i Nm 1 mkg = 9,80665 Nm

mkg	0	1	2	3	4	5	6	7	8	9
0	0,00	9,81	19,61	29,42	39,23	49,03	58,84	68,65	78,45	88,26
10	98,07	107,87	117,68	127,49	137,29	147,10	156,91	166,71	176,52	186,33
20	196,13	205,94	215,75	225,55	235,36	245,17	254,97	264,78	274,59	284,39
30	294,20	304,01	313,81	323,62	333,43	343,23	353,04	362,85	372,65	382,46
40	392,27	402,07	411,88	421,69	431,49	441,30	451,11	460,91	470,72	480,53
50	490,33	500,14	509,95	519,75	529,56	539,37	549,17	558,98	568,79	578,59
60	588,40	598,21	608,01	617,82	627,63	637,43	647,24	657,05	666,85	676,66
70	686,47	696,27	706,08	715,89	725,69	735,50	745,31	755,11	764,92	774,73
80	784,53	794,34	804,15	813,95	823,76	833,57	843,37	853,18	862,99	872,79
90	882,60	892,41	902,21	912,02	921,83	931,63	941,44	951,25	961,05	970,86
100	980,67	990,47	1000,28	1010,08	1019,89	1029,70	1039,50	1049,31	1059,12	1068,92

Omregning af Nm i ft.lb 1 Nm = 0,73756 ft.lb

Nm	0	1	2	3	4	5	6	7	8	9
0	0,00	0,74	1,48	2,21	2,95	3,69	4,43	5,16	5,90	6,64
10	7,38	8,11	8,85	9,59	10,33	11,06	11,80	12,54	13,28	14,01
20	14,75	15,49	16,23	16,96	17,70	18,44	19,18	19,91	20,65	21,39
30	22,13	22,86	23,60	24,34	25,08	25,81	26,55	27,29	28,03	28,76
40	29,50	30,24	30,98	31,72	32,45	33,19	33,93	34,67	35,40	36,14
50	36,88	37,62	38,35	39,09	39,83	40,57	41,30	42,04	42,78	43,52
60	44,25	44,99	45,73	46,47	47,20	47,94	48,68	49,42	50,15	50,89
70	51,63	52,37	53,10	53,84	54,58	55,32	56,05	56,79	57,53	58,27
80	59,00	59,74	60,48	61,22	61,96	62,69	63,43	64,17	64,91	65,64
90	66,38	67,12	67,86	68,59	69,33	70,07	70,81	71,54	72,28	73,02
100	73,76	74,49	75,23	75,97	76,71	77,44	78,18	78,92	79,66	80,39

Omregning af ft.lb i Nm 1 ft.lb = 1,35581 Nm

ft.lb	0	1	2	3	4	5	6	7	8	9
0	0,00	1,36	2,71	4,07	5,42	6,78	8,13	9,49	10,85	12,20
10	13,56	14,91	16,27	17,63	18,98	20,34	21,69	23,05	24,40	25,76
20	27,12	28,47	29,83	31,18	32,54	33,90	35,25	36,61	37,96	39,32
30	40,67	42,03	43,39	44,74	46,10	47,45	48,81	50,16	51,52	52,88
40	54,23	55,59	56,94	58,30	59,66	61,01	62,37	63,72	65,08	66,43
50	67,79	69,15	70,50	71,86	73,21	74,57	75,93	77,28	78,64	79,99
60	81,35	82,70	84,06	85,42	86,77	88,13	89,48	90,84	92,20	93,55
70	94,91	96,26	97,62	98,97	100,33	101,69	103,04	104,40	105,75	107,11
80	108,46	109,82	111,18	112,53	113,89	115,24	116,60	117,96	119,31	120,67
90	122,02	123,38	124,73	126,09	127,45	128,80	130,16	131,51	132,87	134,23
100	135,58	136,94	138,29	139,65	141,00	142,36	143,72	145,07	146,43	147,78

Omregning af Nm i in.lb 1 Nm = 8,85077 in.lb

Nm	0	1	2	3	4	5	6	7	8	9
0	0,00	8,85	17,70	26,55	35,40	44,25	53,10	61,96	70,81	79,66
10	88,51	97,36	106,21	115,06	123,91	132,76	141,61	150,46	159,31	168,16
20	177,02	185,87	194,72	203,57	212,42	221,27	230,12	238,97	247,82	256,67
30	265,52	274,37	283,22	292,08	300,93	309,78	318,63	327,48	336,33	345,18
40	354,03	362,88	371,73	380,58	389,43	398,28	407,14	415,99	424,84	433,69
50	442,54	451,39	460,24	469,09	477,94	486,79	495,64	504,49	513,34	522,20
60	531,05	539,90	548,75	557,60	566,45	575,30	584,15	593,00	601,85	610,70
70	619,55	628,40	637,26	646,11	654,96	663,81	672,66	681,51	690,36	699,21
80	708,06	716,91	725,76	734,61	743,46	752,32	761,17	770,02	778,87	787,72
90	796,57	805,42	814,27	823,12	831,97	840,82	849,67	858,52	867,38	876,23
100	885,08	893,93	902,78	911,63	920,48	929,33	938,18	947,03	955,88	964,73

Omregning af in.lb i Nm 1 in.lb = 0,11298 Nm

in.lb	0	1	2	3	4	5	6	7	8	9
0	0,00	0,11	0,23	0,34	0,45	0,56	0,68	0,79	0,90	1,02
10	1,13	1,24	1,36	1,47	1,58	1,69	1,81	1,92	2,03	2,15
20	2,26	2,37	2,49	2,60	2,71	2,82	2,94	3,05	3,16	3,28
30	3,39	3,50	3,62	3,73	3,84	3,95	4,07	4,18	4,29	4,41
40	4,52	4,63	4,75	4,86	4,97	5,08	5,20	5,31	5,42	5,54
50	5,65	5,76	5,87	5,99	6,10	6,21	6,33	6,44	6,55	6,67
60	6,78	6,89	7,00	7,12	7,23	7,34	7,46	7,57	7,68	7,80
70	7,91	8,02	8,13	8,25	8,36	8,47	8,59	8,70	8,81	8,93
80	9,04	9,15	9,26	9,38	9,49	9,60	9,72	9,83	9,94	10,06
90	10,17	10,28	10,39	10,51	10,62	10,73	10,85	10,96	11,07	11,19
100	11,30	11,41	11,52	11,64	11,75	11,86	11,98	12,09	12,20	12,31

Omregning tommer/mm

Tommer		0	1	2	3	4	5	6	7	8	9
			25.400	50.800	76.200	101.600	127.000	152.400	177.800	203.200	228.600
$\frac{1}{64}$	0.015625	0.397	25.797	51.197	76.597	101.997	127.397	152.797	178.197	203.597	228.997
$\frac{1}{32}$	0.03125	0.794	26.194	51.594	76.994	102.394	127.794	153.194	178.594	203.994	229.394
$\frac{3}{64}$	0.046875	1.191	26.591	51.991	77.391	102.791	128.191	153.591	178.991	204.391	229.791
$\frac{1}{16}$	0.0625	1.588	26.988	52.388	77.788	103.188	128.588	153.988	179.388	204.788	230.188
$\frac{5}{64}$	0.078125	1.984	27.384	52.784	78.184	103.584	128.984	154.384	179.784	205.184	230.584
$\frac{3}{32}$	0.09375	2.381	27.781	53.181	78.581	103.981	129.381	154.781	180.181	205.581	230.981
$\frac{7}{64}$	0.109375	2.778	28.178	53.578	78.978	104.378	129.778	155.178	180.578	205.978	231.378
$\frac{1}{8}$	0.125	3.175	28.575	53.975	79.375	104.775	130.175	155.575	180.975	206.375	231.775
$\frac{9}{64}$	0.140625	3.572	28.972	54.372	79.772	105.172	130.572	155.972	181.372	206.772	232.172
$\frac{5}{32}$	0.15625	3.969	29.369	54.769	80.169	105.569	130.969	156.369	181.769	207.169	232.569
$\frac{11}{64}$	0.171875	4.366	29.766	55.166	80.566	105.966	131.366	156.766	182.166	207.566	232.966
$\frac{3}{16}$	0.1875	4.762	30.162	55.562	80.962	106.362	131.762	157.162	182.562	207.962	233.362
$\frac{13}{64}$	0.203125	5.159	30.559	55.959	81.359	106.759	132.159	157.559	182.959	208.359	233.759
$\frac{7}{32}$	0.21875	5.556	30.956	56.356	81.756	107.156	132.556	157.956	183.356	208.756	234.156
$\frac{15}{64}$	0.234375	5.953	31.353	56.753	82.153	107.553	132.953	158.353	183.753	209.153	234.553
$\frac{1}{4}$	0.25	6.350	31.750	57.150	82.550	107.950	133.350	158.750	184.150	209.550	234.950
$\frac{17}{64}$	0.265625	6.747	32.147	57.547	82.947	108.347	133.747	159.147	184.547	209.947	235.347
$\frac{9}{32}$	0.28125	7.144	32.544	57.944	83.344	108.744	134.144	159.544	184.944	210.344	235.744
$\frac{19}{64}$	0.296875	7.541	32.941	58.341	83.741	109.141	134.541	159.941	185.341	210.741	236.141
$\frac{5}{16}$	0.3125	7.938	33.338	58.738	84.138	109.538	134.938	160.338	185.738	211.138	236.538
$\frac{21}{64}$	0.328125	8.334	33.734	59.134	84.534	109.934	135.334	160.734	186.134	211.534	236.934
$\frac{11}{32}$	0.34375	8.731	34.131	59.531	84.931	110.331	135.731	161.131	186.531	211.931	237.331
$\frac{23}{64}$	0.359375	9.128	34.528	59.928	85.328	110.728	136.128	161.528	186.928	212.328	237.728
$\frac{3}{8}$	0.375	9.525	34.925	60.325	85.725	111.125	136.525	161.925	187.325	212.725	238.125
$\frac{25}{64}$	0.390625	9.922	35.322	60.722	86.122	111.522	136.922	162.322	187.722	213.122	238.522
$\frac{13}{32}$	0.40625	10.319	35.719	61.119	86.519	111.919	137.319	162.719	188.119	213.519	238.919
$\frac{27}{64}$	0.421875	10.716	36.116	61.516	86.916	112.316	137.716	163.116	188.516	213.916	239.316
$\frac{7}{16}$	0.4375	11.112	36.512	61.912	87.312	112.712	138.112	163.512	188.912	214.312	239.712
$\frac{29}{64}$	0.453125	11.509	36.909	62.309	87.709	113.109	138.509	163.909	189.309	214.709	240.109
$\frac{15}{32}$	0.46875	11.906	37.306	62.706	88.106	113.506	138.906	164.306	189.706	215.106	240.506
$\frac{31}{64}$	0.484375	12.303	37.703	63.103	88.503	113.903	139.303	164.703	190.103	215.503	240.903
$\frac{1}{2}$	0.5	12.700	38.100	63.500	88.900	114.300	139.700	165.100	190.500	215.900	241.300
$\frac{33}{64}$	0.515625	13.097	38.497	63.897	89.297	114.697	140.097	165.497	190.897	216.297	241.697
$\frac{17}{32}$	0.53125	13.494	38.894	64.294	89.694	115.094	140.494	165.894	191.294	216.694	242.094
$\frac{35}{64}$	0.546875	13.891	39.291	64.691	90.091	115.491	140.891	166.291	191.691	217.091	242.491
$\frac{9}{16}$	0.5625	14.288	39.688	65.088	90.488	115.888	141.288	166.688	192.088	217.488	242.888
$\frac{37}{64}$	0.578125	14.684	40.084	65.484	90.884	116.284	141.684	167.084	192.484	217.884	243.284
$\frac{19}{32}$	0.59375	15.081	40.481	65.881	91.281	116.681	142.081	167.481	192.881	218.281	243.681
$\frac{39}{64}$	0.609375	15.478	40.878	66.278	91.678	117.078	142.478	167.878	193.278	218.678	244.078
$\frac{5}{8}$	0.625	15.875	41.275	66.675	92.075	117.475	142.875	168.275	193.675	219.075	244.475
$\frac{41}{64}$	0.640625	16.272	41.672	67.072	92.472	117.872	143.272	168.672	194.072	219.472	244.872
$\frac{21}{32}$	0.65625	16.669	42.069	67.469	92.869	118.269	143.669	169.069	194.469	219.869	245.269
$\frac{43}{64}$	0.671875	17.066	42.466	67.866	93.266	118.666	144.066	169.466	194.866	220.266	245.666
$\frac{11}{16}$	0.6875	17.462	42.862	68.262	93.662	119.062	144.462	169.862	195.262	220.662	246.062
$\frac{45}{64}$	0.703125	17.859	43.259	68.659	94.059	119.459	144.859	170.259	195.659	221.059	246.459
$\frac{23}{32}$	0.71875	18.256	43.656	69.056	94.456	119.856	145.256	170.656	196.056	221.456	246.856
$\frac{47}{64}$	0.734375	18.653	44.053	69.453	94.853	120.253	145.653	171.053	196.453	221.853	247.253
$\frac{3}{4}$	0.75	19.050	44.450	69.850	95.250	120.650	146.050	171.450	196.850	222.250	247.650
$\frac{49}{64}$	0.765625	19.447	44.847	70.247	95.647	121.047	146.447	171.847	197.247	222.647	248.047
$\frac{25}{32}$	0.78125	19.844	45.244	70.644	96.044	121.444	146.844	172.244	197.644	223.044	248.444
$\frac{51}{64}$	0.796875	20.241	45.641	71.041	96.441	121.841	147.241	172.641	198.041	223.441	248.841
$\frac{13}{16}$	0.8125	20.638	46.038	71.438	96.838	122.238	147.638	173.038	198.438	223.838	249.238
$\frac{53}{64}$	0.828125	21.034	46.434	71.834	97.234	122.634	148.034	173.434	198.834	224.234	249.634
$\frac{27}{32}$	0.84375	21.431	46.831	72.231	97.631	123.031	148.431	173.831	199.231	224.631	250.031
$\frac{55}{64}$	0.859375	21.828	47.228	72.628	98.028	123.428	148.828	174.228	199.628	225.028	250.428
$\frac{7}{8}$	0.875	22.225	47.625	73.025	98.425	123.825	149.225	174.625	200.025	225.425	250.825
$\frac{57}{64}$	0.890625	22.622	48.022	73.422	98.822	124.222	149.622	175.022	200.422	225.822	251.222
$\frac{29}{32}$	0.90625	23.019	48.419	73.819	99.219	124.619	150.019	175.419	200.819	226.219	251.619
$\frac{59}{64}$	0.921875	23.416	48.816	74.216	99.616	125.016	150.416	175.816	201.216	226.616	252.016
$\frac{15}{16}$	0.9375	23.812	49.212	74.612	100.012	125.412	150.812	176.212	201.612	227.012	252.412
$\frac{61}{64}$	0.953125	24.209	49.609	75.009	100.409	125.809	151.209	176.609	202.009	227.409	252.809
$\frac{31}{32}$	0.96875	24.606	50.006	75.406	100.806	126.206	151.606	177.006	202.406	227.806	253.206
$\frac{63}{64}$	0.984375	25.003	50.403	75.803	101.203	126.603	152.003	177.403	202.803	228.203	253.603

Enheder i mm

Indeks efter codenumre

Code nr.	Side	Code nr.	Side	Code nr.	Side	Code nr.	Side
05 000005 001	420	05 002943 001	255	05 003091 001	130	05 003402 001	79
05 000010 001	420	05 002946 001	255	05 003092 001	130	05 003403 001	79
05 000015 001	420	05 002948 001	255	05 003093 001	130	05 003404 001	79
05 000020 001	420	05 002950 001	255	05 003094 001	130	05 003405 001	79
05 000025 001	420	05 002960 001	255	05 003180 001	131	05 003406 001	80
05 000030 001	420	05 002966 001	255	05 003181 001	132	05 003407 001	80
05 000035 001	420	05 002968 001	255	05 003185 001	129	05 003408 001	80
05 000105 001	421	05 002970 001	255	05 003210 001	254	05 003410 001	80
05 000110 001	421	05 002973 001	255	05 003320 001	109	05 003411 001	80
05 000115 001	421	05 002976 001	255	05 003321 001	109	05 003412 001	80
05 000120 001	421	05 002980 001	255	05 003322 001	109	05 003413 001	80
05 000125 001	421	05 002990 001	253	05 003330 001	108	05 003414 001	80
05 000130 001	421	05 003010 001	102	05 003331 001	108	05 003415 001	83
05 000135 001	421	05 003030 001	130	05 003332 001	108	05 003416 001	83
05 000205 001	420	05 003031 001	130	05 003333 001	108	05 003417 001	83
05 000210 001	420	05 003032 001	130	05 003334 001	108	05 003418 001	83
05 000215 001	420	05 003033 001	130	05 003335 001	108	05 003420 001	83
05 000220 001	420	05 003034 001	130	05 003336 001	108	05 003421 001	83
05 000225 001	420	05 003035 001	130	05 003337 001	108	05 003422 001	83
05 000230 001	420	05 003036 001	130	05 003338 001	108	05 003423 001	83
05 000235 001	420	05 003037 001	130	05 003339 001	108	05 003424 001	83
05 000305 001	420	05 003038 001	130	05 003340 001	108	05 003429 001	82
05 000310 001	420	05 003039 001	130	05 003341 001	108	05 003430 001	82
05 000315 001	420	05 003040 001	130	05 003342 001	108	05 003431 001	82
05 000320 001	420	05 003041 001	130	05 003345 001	109	05 003432 001	82
05 000325 001	420	05 003042 001	130	05 003350 001	109	05 003433 001	82
05 000330 001	420	05 003043 001	130	05 003351 001	109	05 003434 001	82
05 000335 001	420	05 003044 001	130	05 003352 001	109	05 003435 001	82
05 000405 001	421	05 003050 001	130	05 003353 001	109	05 003436 001	82
05 000410 001	421	05 003051 001	130	05 003354 001	109	05 003437 001	83
05 000415 001	421	05 003052 001	130	05 003355 001	109	05 003438 001	83
05 000420 001	421	05 003054 001	130	05 003360 001	106	05 003439 001	83
05 000425 001	421	05 003056 001	130	05 003361 001	106	05 003440 001	81
05 000430 001	421	05 003059 001	128	05 003362 001	106	05 003441 001	81
05 000435 001	421	05 003060 001	128	05 003363 001	106	05 003442 001	81
05 000505 001	420	05 003061 001	128	05 003364 001	106	05 003443 001	81
05 000510 001	420	05 003062 001	128	05 003365 001	106	05 003445 001	81
05 000515 001	420	05 003063 001	128	05 003366 001	106	05 003446 001	81
05 000520 001	420	05 003064 001	128	05 003367 001	106	05 003447 001	82
05 000525 001	420	05 003065 001	128	05 003368 001	106	05 003448 001	82
05 000530 001	420	05 003066 001	128	05 003369 001	106	05 003450 001	81
05 000535 001	420	05 003067 001	128	05 003370 001	106	05 003451 001	81
05 000605 001	421	05 003068 001	128	05 003371 001	106	05 003452 001	81
05 000610 001	421	05 003069 001	128	05 003372 001	106	05 003455 001	81
05 000615 001	421	05 003070 001	128	05 003375 001	107	05 003456 001	81
05 000620 001	421	05 003071 001	128	05 003380 001	108	05 003460 001	84
05 000625 001	421	05 003072 001	128	05 003381 001	108	05 003461 001	84
05 000630 001	421	05 003073 001	128	05 003382 001	108	05 003462 001	84
05 000635 001	421	05 003074 001	128	05 003383 001	108	05 003463 001	84
05 002900 001	254	05 003075 001	128	05 003384 001	108	05 003471 001	73
05 002901 001	251	05 003080 001	130	05 003385 001	108	05 003472 001	77
05 002910 001	255	05 003081 001	130	05 003386 001	108	05 003474 001	77
05 002913 001	255	05 003082 001	130	05 003387 001	108	05 003475 001	77
05 002920 001	255	05 003083 001	130	05 003388 001	108	05 003484 001	76
05 002923 001	255	05 003084 001	130	05 003389 001	108	05 003499 001	102
05 002926 001	255	05 003085 001	130	05 003390 001	106	05 003500 001	98
05 002930 001	255	05 003086 001	130	05 003391 001	106	05 003501 001	102
05 002933 001	255	05 003087 001	130	05 003392 001	106	05 003502 001	102
05 002936 001	255	05 003088 001	130	05 003393 001	106	05 003503 001	102
05 002938 001	255	05 003089 001	130	05 003400 001	79	05 003504 001	102
05 002940 001	255	05 003090 001	130	05 003401 001	79	05 003505 001	102

Code nr.	Side	Code nr.	Side	Code nr.	Side	Code nr.	Side				
05 003506	001	102	05 003582	001	134	05 003670	001	173	05 003827	001	152
05 003507	001	102	05 003583	001	134	05 003675	001	173	05 003828	001	152
05 003508	001	102	05 003584	001	134	05 003684	001	173	05 003829	001	152
05 003509	001	102	05 003585	001	134	05 003685	001	173	05 003830	001	150
05 003510	001	102	05 003590	001	134	05 003690	001	173	05 003831	001	150
05 003511	001	102	05 003591	001	133	05 003692	001	160	05 003832	001	150
05 003512	001	102	05 003592	001	133	05 003695	001	161	05 003833	001	150
05 003513	001	102	05 003594	001	114	05 003696	001	161	05 003834	001	150
05 003514	001	102	05 003596	001	114	05 003697	001	161	05 003835	001	150
05 003515	001	102	05 003600	001	138	05 003717	001	102	05 003836	001	150
05 003516	001	102	05 003601	001	145	05 003718	001	102	05 003837	001	150
05 003517	001	102	05 003602	001	145	05 003719	001	102	05 003838	001	150
05 003518	001	102	05 003603	001	145	05 003720	001	102	05 003840	001	152
05 003519	001	102	05 003604	001	145	05 003721	001	102	05 003841	001	152
05 003520	001	102	05 003605	001	145	05 003722	001	102	05 003842	001	152
05 003521	001	102	05 003606	001	145	05 003723	001	102	05 003843	001	152
05 003522	001	102	05 003607	001	145	05 003724	001	102	05 003844	001	152
05 003523	001	102	05 003608	001	145	05 003725	001	102	05 003845	001	152
05 003524	001	110	05 003609	001	145	05 003726	001	102	05 003850	001	150
05 003525	001	110	05 003610	001	145	05 003727	001	102	05 003851	001	150
05 003526	001	110	05 003611	001	145	05 003728	001	102	05 003852	001	150
05 003527	001	111	05 003612	001	145	05 003729	001	102	05 003853	001	150
05 003528	001	110	05 003613	001	145	05 003730	001	145	05 003854	001	150
05 003529	001	111	05 003614	001	145	05 003731	001	145	05 003855	001	150
05 003530	001	110	05 003615	001	145	05 003732	001	145	05 003856	001	150
05 003531	001	109	05 003616	001	145	05 003733	001	145	05 003857	001	150
05 003533	001	96	05 003617	001	145	05 003734	001	145	05 003858	001	150
05 003535	001	97	05 003618	001	145	05 003735	001	145	05 003880	001	103
05 003536	001	112	05 003619	001	145	05 003736	001	145	05 003881	001	108
05 003550	001	115	05 003620	001	145	05 003737	001	145	05 003882	001	107
05 003551	001	122	05 003621	001	145	05 003738	001	145	05 003883	001	103
05 003552	001	122	05 003622	001	145	05 003739	001	145	05 003884	001	104
05 003553	001	122	05 003623	001	145	05 003740	001	123	05 003890	001	111
05 003554	001	122	05 003624	001	145	05 003741	001	123	05 003891	001	111
05 003555	001	122	05 003625	001	145	05 003742	001	123	05 003892	001	161
05 003556	001	122	05 003626	001	145	05 003743	001	123	05 003893	001	162
05 003557	001	122	05 003627	001	145	05 003744	001	123	05 003970	001	124
05 003558	001	122	05 003628	001	145	05 003745	001	123	05 003971	001	131
05 003559	001	122	05 003629	001	145	05 003746	001	123	05 003972	001	129
05 003560	001	122	05 003630	001	145	05 003747	001	123	05 003973	001	125
05 003561	001	122	05 003631	001	145	05 003748	001	123	05 003974	001	132
05 003562	001	122	05 003632	001	145	05 003749	001	123	05 003980	001	135
05 003563	001	122	05 003633	001	145	05 003750	001	123	05 003981	001	135
05 003564	001	122	05 003634	001	145	05 003751	001	123	05 003982	001	89
05 003565	001	122	05 003635	001	145	05 003752	001	123	05 003990	001	78
05 003566	001	122	05 003636	001	155	05 003753	001	123	05 003991	001	67
05 003567	001	122	05 003637	001	155	05 003755	001	94	05 003995	001	146
05 003568	001	122	05 003638	001	154	05 003756	001	101	05 003996	001	153
05 003569	001	122	05 003639	001	155	05 003760	001	180	05 003997	001	150
05 003570	001	122	05 003640	001	155	05 003765	001	180	05 004003	001	100
05 003571	001	122	05 003641	001	155	05 003780	001	139	05 004004	001	101
05 003572	001	122	05 003642	001	154	05 003781	001	140	05 004016	001	95
05 003573	001	122	05 003643	001	154	05 003785	001	121	05 004017	001	99
05 003574	001	122	05 003645	001	137	05 003793	001	173	05 004018	001	100
05 003575	001	122	05 003647	001	138	05 003820	001	152	05 004019	001	95
05 003576	001	122	05 003660	001	172	05 003821	001	152	05 004020	001	99
05 003577	001	122	05 003665	001	173	05 003822	001	152	05 004021	001	101
05 003578	001	122	05 003666	001	173	05 003823	001	152	05 004033	001	119
05 003579	001	122	05 003667	001	173	05 003824	001	152	05 004034	001	121
05 003580	001	122	05 003668	001	173	05 003825	001	152	05 004046	001	113
05 003581	001	134	05 003669	001	173	05 003826	001	152	05 004047	001	118

Indeks efter codenumre

Code nr.	Side	Code nr.	Side	Code nr.	Side	Code nr.	Side
05 004048 001	120	05 004407 001	80	05 004563 001	148	05 004964 001	89
05 004049 001	113	05 004408 001	80	05 004565 001	149	05 004965 001	89
05 004050 001	119	05 004413 001	80	05 004570 001	142	05 004966 001	87
05 004051 001	121	05 004414 001	80	05 004571 001	142	05 004970 001	86
05 004063 001	141	05 004420 001	83	05 004572 001	142	05 004980 001	91
05 004064 001	142	05 004421 001	83	05 004573 001	142	05 004981 001	91
05 004076 001	136	05 004422 001	83	05 004574 001	142	05 005080 001	388
05 004077 001	140	05 004423 001	83	05 004575 001	142	05 005081 001	388
05 004078 001	141	05 004424 001	83	05 004576 001	142	05 005090 001	388
05 004079 001	137	05 004431 001	82	05 004577 001	142	05 005091 001	388
05 004080 001	141	05 004432 001	82	05 004578 001	142	05 005120 001	86
05 004081 001	142	05 004433 001	82	05 004580 001	143	05 005300 001	62
05 004090 001	139	05 004434 001	82	05 004590 001	147	05 005305 001	62
05 004095 001	139	05 004436 001	82	05 004591 001	147	05 005310 001	62
05 004170 001	168	05 004447 001	82	05 004592 001	147	05 005315 001	62
05 004171 001	225	05 004448 001	82	05 004595 001	148	05 005320 001	62
05 004172 001	169	05 004455 001	81	05 004780 001	61	05 005325 001	62
05 004173 001	200	05 004456 001	81	05 004781 001	61	05 005330 001	62
05 004174 001	46	05 004500 001	105	05 004782 001	61	05 005335 001	62
05 004175 001	115	05 004501 001	105	05 004783 001	61	05 005340 001	62
05 004176 001	133	05 004502 001	105	05 004784 001	61	05 005400 001	104
05 004177 001	171	05 004503 001	105	05 004830 001	144	05 005410 001	106
05 004178 001	184	05 004504 001	105	05 004831 001	144	05 005420 001	104
05 004179 001	239	05 004505 001	105	05 004832 001	144	05 005430 001	125
05 004180 001	391	05 004506 001	105	05 004833 001	144	05 005440 001	127
05 004181 001	184	05 004507 001	105	05 004834 001	144	05 005450 001	126
05 004182 001	31	05 004508 001	105	05 004835 001	144	05 005451 001	123
05 004183 001	170	05 004509 001	105	05 004836 001	144	05 005452 001	124
05 004184 001	31	05 004510 001	105	05 004837 001	144	05 005460 001	151
05 004185 001	239	05 004511 001	105	05 004838 001	144	05 005470 001	149
05 004190 001	28	05 004512 001	105	05 004839 001	144	05 005480 001	146
05 004201 001	153	05 004525 001	105	05 004840 001	144	05 005490 001	143
05 004202 001	151	05 004530 001	126	05 004841 001	144	05 005500 001	122
05 004203 001	147	05 004531 001	126	05 004900 001	88	05 005501 001	122
05 004210 001	153	05 004532 001	126	05 004901 001	88	05 005502 001	122
05 004211 001	151	05 004533 001	126	05 004902 001	88	05 005503 001	122
05 004212 001	152	05 004534 001	126	05 004903 001	88	05 005504 001	122
05 004280 001	156	05 004535 001	126	05 004920 001	88	05 005505 001	122
05 004281 001	157	05 004536 001	126	05 004921 001	88	05 005506 001	122
05 004282 001	156	05 004537 001	126	05 004922 001	88	05 005507 001	122
05 004283 001	158	05 004538 001	126	05 004923 001	88	05 005508 001	122
05 004284 001	159	05 004539 001	126	05 004924 001	88	05 005509 001	122
05 004285 001	159	05 004540 001	126	05 004925 001	88	05 005510 001	122
05 004310 001	63	05 004541 001	126	05 004930 001	87	05 005511 001	122
05 004313 001	22	05 004542 001	126	05 004940 001	88	05 005512 001	122
05 004350 001	270	05 004543 001	126	05 004941 001	88	05 005513 001	122
05 004351 001	270	05 004544 001	126	05 004942 001	88	05 005514 001	122
05 004351 001	274	05 004545 001	127	05 004950 001	88	05 005515 001	122
05 004352 001	271	05 004550 001	148	05 004951 001	88	05 005516 001	122
05 004353 001	271	05 004551 001	148	05 004952 001	88	05 005517 001	122
05 004354 001	271	05 004552 001	148	05 004953 001	88	05 005518 001	122
05 004355 001	272	05 004553 001	148	05 004954 001	88	05 005519 001	122
05 004356 001	272	05 004554 001	148	05 004955 001	88	05 005520 001	122
05 004357 001	271	05 004555 001	148	05 004956 001	88	05 005521 001	122
05 004400 001	79	05 004556 001	148	05 004957 001	88	05 005522 001	122
05 004401 001	79	05 004557 001	148	05 004958 001	88	05 005523 001	122
05 004402 001	79	05 004558 001	148	05 004959 001	88	05 005524 001	122
05 004403 001	79	05 004559 001	148	05 004960 001	88	05 005525 001	122
05 004404 001	79	05 004560 001	148	05 004961 001	88	05 005526 001	122
05 004405 001	79	05 004561 001	148	05 004962 001	88	05 005530 001	116
05 004406 001	80	05 004562 001	148	05 004963 001	88	05 005531 001	117

Code nr.	Side	Code nr.	Side	Code nr.	Side	Code nr.	Side
05 005540 001	117	05 006617 001	73	05 008861 001	20	05 018164 001	232
05 005655 001	62	05 006618 001	70	05 008862 001	20	05 018165 001	232
05 006100 001	58	05 006619 001	71	05 008863 001	20	05 018166 001	232
05 006105 001	58	05 007610 001	12	05 008864 001	20	05 018167 001	232
05 006110 001	58	05 007620 001	12	05 008870 001	27	05 018168 001	232
05 006115 001	58	05 007621 001	12	05 008871 001	27	05 018169 001	232
05 006116 001	58	05 007635 001	12	05 008872 001	27	05 018170 001	232
05 006120 001	58	05 007640 001	12	05 008873 001	237	05 018171 001	233
05 006121 001	58	05 007670 001	12	05 008874 001	237	05 018172 001	233
05 006125 001	58	05 007671 001	12	05 008875 001	237	05 018173 001	233
05 006126 001	58	05 007672 001	12	05 008876 001	27	05 018260 001	8
05 006130 001	58	05 007673 001	12	05 008877 001	237	05 018262 001	8
05 006135 001	58	05 007674 001	12	05 008878 001	237	05 018264 001	8
05 006140 001	58	05 007675 001	12	05 008880 001	250	05 018266 001	8
05 006145 001	63	05 007676 001	12	05 008881 001	55	05 018268 001	8
05 006147 001	63	05 007677 001	12	05 008882 001	55	05 018270 001	8
05 006148 001	63	05 007680 001	22	05 008883 001	236	05 018272 001	8
05 006150 001	59	05 007681 001	23	05 008884 001	236	05 018274 001	8
05 006152 001	59	05 008006 001	11	05 008885 001	236	05 018282 001	10
05 006153 001	59	05 008007 001	11	05 008886 001	236	05 018283 001	10
05 006154 001	59	05 008008 001	11	05 009305 001	14	05 018287 001	10
05 006156 001	59	05 008009 001	11	05 009310 001	14	05 018300 001	8
05 006158 001	59	05 008015 001	11	05 009312 001	14	05 018301 001	8
05 006159 001	59	05 008027 001	11	05 009313 001	14	05 018302 001	8
05 006160 001	59	05 008055 001	11	05 009315 001	14	05 020012 001	178
05 006162 001	59	05 008060 001	11	05 009317 001	14	05 020013 001	178
05 006163 001	59	05 008061 001	11	05 009319 001	14	05 020014 001	177
05 006164 001	59	05 008100 001	26	05 009320 001	14	05 020015 001	177
05 006165 001	59	05 008101 001	18	05 009325 001	14	05 020016 001	177
05 006166 001	59	05 008102 001	18	05 009340 001	13	05 020022 001	178
05 006168 001	59	05 008705 001	13	05 009341 001	13	05 020064 001	179
05 006169 001	61	05 008706 001	13	05 009342 001	13	05 020065 001	179
05 006170 001	61	05 008710 001	13	05 009343 001	13	05 020066 001	179
05 006172 001	61	05 008712 001	13	05 017005 001	9	05 020067 001	179
05 006174 001	61	05 008715 001	13	05 017010 001	9	05 020068 001	179
05 006176 001	61	05 008720 001	13	05 017015 001	9	05 020069 001	179
05 006177 001	61	05 008723 001	13	05 017020 001	9	05 020070 001	179
05 006178 001	61	05 008725 001	13	05 017040 001	9	05 020071 001	179
05 006179 001	61	05 008730 001	13	05 017041 001	9	05 020072 001	179
05 006181 001	61	05 008735 001	13	05 017050 001	9	05 020073 001	179
05 006182 001	61	05 008740 001	13	05 017052 001	9	05 020074 001	179
05 006183 001	61	05 008750 001	13	05 017054 001	9	05 020075 001	179
05 006184 001	61	05 008751 001	13	05 017056 001	9	05 020076 001	179
05 006190 001	60	05 008752 001	13	05 018100 001	232	05 020077 001	179
05 006191 001	60	05 008753 001	13	05 018110 001	231	05 020078 001	179
05 006380 001	60	05 008840 001	19	05 018111 001	231	05 020079 001	179
05 006381 001	60	05 008841 001	19	05 018140 001	233	05 020080 001	179
05 006440 001	58	05 008842 001	19	05 018141 001	233	05 020081 001	179
05 006441 001	58	05 008843 001	19	05 018142 001	233	05 020082 001	179
05 006442 001	58	05 008844 001	19	05 018150 001	233	05 020090 001	180
05 006450 001	59	05 008850 001	20	05 018151 001	233	05 020091 001	180
05 006451 001	59	05 008851 001	20	05 018152 001	233	05 020092 001	181
05 006455 001	60	05 008852 001	20	05 018153 001	233	05 020093 001	180
05 006456 001	60	05 008853 001	20	05 018154 001	233	05 020099 001	187
05 006460 001	60	05 008854 001	20	05 018155 001	233	05 020100 001	187
05 006461 001	60	05 008855 001	20	05 018156 001	233	05 020101 001	188
05 006465 001	61	05 008856 001	20	05 018157 001	233	05 020102 001	188
05 006466 001	61	05 008857 001	20	05 018160 001	232	05 020103 001	187
05 006470 001	65	05 008858 001	20	05 018161 001	232	05 020104 001	188
05 006480 001	64	05 008859 001	20	05 018162 001	232	05 020110 001	188
05 006611 001	75	05 008860 001	20	05 018163 001	232	05 020129 001	58

Indeks efter codenumre

Code nr.	Side	Code nr.	Side	Code nr.	Side	Code nr.	Side
05 020131 001	59	05 020502 001	181	05 022067 001	204	05 022654 001	203
05 020132 001	61	05 020503 001	181	05 022068 001	204	05 022655 001	203
05 020133 001	59	05 020504 001	181	05 022070 001	204	05 022656 001	203
05 020134 001	61	05 020505 001	181	05 022071 001	204	05 022657 001	203
05 020150 001	90	05 020506 001	181	05 022072 001	204	05 022658 001	203
05 020151 001	91	05 020507 001	181	05 022073 001	204	05 022659 001	203
05 020152 001	91	05 021005 001	205	05 022074 001	204	05 022660 001	201
05 020153 001	91	05 021010 001	205	05 022076 001	204	05 022661 001	201
05 020170 001	90	05 021015 001	205	05 022078 001	204	05 022662 001	201
05 020171 001	404	05 021020 001	205	05 022079 001	204	05 022663 001	201
05 020172 001	403	05 021025 001	205	05 022080 001	204	05 022664 001	201
05 020173 001	403	05 021030 001	205	05 022081 001	204	05 022665 001	201
05 020190 001	181	05 021035 001	205	05 022082 001	204	05 022666 001	201
05 020198 001	181	05 021040 001	205	05 022086 001	197	05 022667 001	201
05 020199 001	181	05 021045 001	205	05 022087 001	196	05 022668 001	201
05 020200 001	181	05 021050 001	205	05 022089 001	193	05 022669 001	192
05 020201 001	181	05 021055 001	205	05 022095 001	204	05 022670 001	203
05 020202 001	181	05 021060 001	205	05 022096 001	204	05 022671 001	203
05 020203 001	181	05 021065 001	205	05 022101 001	198	05 022672 001	203
05 020204 001	181	05 021070 001	205	05 022102 001	198	05 022673 001	203
05 020205 001	181	05 021075 001	205	05 022120 001	205	05 022674 001	203
05 020206 001	181	05 021080 001	205	05 022121 001	205	05 022675 001	203
05 020207 001	181	05 021085 001	205	05 022122 001	205	05 022676 001	203
05 020208 001	181	05 021090 001	205	05 022123 001	205	05 022677 001	203
05 020209 001	181	05 021095 001	205	05 022124 001	205	05 022678 001	203
05 020210 001	181	05 021406 001	197	05 022125 001	205	05 022680 001	209
05 020211 001	181	05 021600 001	205	05 022130 001	196	05 022681 001	209
05 020212 001	181	05 021605 001	205	05 022171 001	200	05 022682 001	209
05 020213 001	181	05 021610 001	205	05 022181 001	198	05 022683 001	209
05 020214 001	181	05 021615 001	205	05 022200 001	202	05 022684 001	209
05 020215 001	181	05 021620 001	205	05 022201 001	202	05 022685 001	209
05 020216 001	181	05 021625 001	205	05 022202 001	202	05 022686 001	209
05 020217 001	181	05 021630 001	205	05 022203 001	202	05 022687 001	209
05 020218 001	181	05 021632 001	205	05 022204 001	202	05 022688 001	209
05 020219 001	181	05 021635 001	205	05 022205 001	202	05 022689 001	207
05 020220 001	181	05 021640 001	205	05 022210 001	193	05 022693 001	201
05 020221 001	182	05 021645 001	205	05 022534 001	196	05 022694 001	201
05 020228 001	185	05 021721 001	199	05 022600 001	203	05 022695 001	201
05 020229 001	186	05 021728 001	199	05 022602 001	203	05 022696 001	201
05 020230 001	183	05 021737 001	197	05 022604 001	203	05 022697 001	201
05 020231 001	183	05 021909 001	196	05 022606 001	203	05 022698 001	201
05 020232 001	182	05 021909 001	274	05 022608 001	203	05 022699 001	192
05 020233 001	186	05 022040 001	204	05 022610 001	203	05 022700 001	202
05 020234 001	186	05 022041 001	204	05 022612 001	203	05 022701 001	202
05 020235 001	186	05 022042 001	204	05 022614 001	203	05 022702 001	202
05 020240 001	185	05 022043 001	204	05 022616 001	203	05 022703 001	202
05 020241 001	183	05 022044 001	204	05 022630 001	203	05 022704 001	202
05 020259 001	180	05 022045 001	204	05 022631 001	203	05 022705 001	202
05 020260 001	180	05 022046 001	204	05 022632 001	203	05 022706 001	202
05 020261 001	180	05 022047 001	204	05 022633 001	203	05 022708 001	202
05 020262 001	180	05 022048 001	204	05 022634 001	203	05 022709 001	202
05 020263 001	180	05 022050 001	204	05 022635 001	203	05 022710 001	202
05 020264 001	180	05 022052 001	204	05 022636 001	203	05 022711 001	202
05 020302 001	183	05 022054 001	204	05 022637 001	203	05 022712 001	202
05 020310 001	189	05 022056 001	204	05 022638 001	203	05 022713 001	202
05 020311 001	189	05 022058 001	204	05 022639 001	195	05 022714 001	202
05 020312 001	189	05 022060 001	204	05 022640 001	195	05 022715 001	202
05 020313 001	189	05 022062 001	204	05 022641 001	195	05 022716 001	202
05 020314 001	189	05 022063 001	204	05 022651 001	203	05 022717 001	202
05 020500 001	181	05 022064 001	204	05 022652 001	203	05 022718 001	202
05 020501 001	181	05 022066 001	204	05 022653 001	203	05 022720 001	192

Code nr.	Side	Code nr.	Side	Code nr.	Side	Code nr.	Side				
05 022721	001	193	05 023351	001	40	05 024015	001	211	05 024462	001	211
05 022728	001	57	05 023352	001	40	05 024020	001	211	05 024463	001	211
05 022729	001	56	05 023353	001	40	05 024100	001	211	05 024464	001	210
05 022730	001	56	05 023354	001	40	05 024105	001	211	05 024465	001	210
05 022731	001	56	05 023355	001	40	05 024160	001	211	05 024466	001	210
05 022732	001	56	05 023356	001	40	05 024161	001	211	05 024467	001	210
05 022733	001	56	05 023357	001	40	05 024162	001	211	05 024468	001	210
05 022734	001	56	05 023358	001	40	05 024163	001	211	05 024469	001	210
05 022740	001	56	05 023359	001	40	05 024164	001	211	05 024470	001	207
05 022741	001	56	05 023360	001	40	05 024165	001	211	05 024471	001	209
05 022745	001	57	05 023361	001	40	05 024166	001	211	05 024472	001	209
05 022760	001	57	05 023362	001	40	05 024167	001	211	05 024473	001	209
05 022761	001	57	05 023363	001	40	05 024168	001	211	05 024474	001	209
05 022762	001	57	05 023364	001	40	05 024170	001	209	05 024475	001	209
05 022763	001	57	05 023365	001	40	05 024171	001	209	05 024476	001	209
05 022764	001	57	05 023366	001	40	05 024172	001	209	05 024477	001	209
05 022765	001	57	05 023367	001	40	05 024173	001	209	05 024478	001	209
05 022766	001	57	05 023368	001	40	05 024174	001	209	05 024479	001	209
05 022767	001	57	05 023369	001	40	05 024175	001	209	05 024480	001	207
05 022795	001	15	05 023370	001	40	05 024176	001	209	05 024481	001	210
05 022800	001	15	05 023371	001	40	05 024177	001	209	05 024482	001	210
05 022805	001	15	05 023372	001	40	05 024178	001	209	05 024483	001	210
05 022810	001	15	05 023373	001	40	05 024179	001	207	05 024484	001	209
05 022815	001	15	05 023374	001	40	05 024199	001	211	05 024485	001	209
05 022820	001	15	05 023375	001	40	05 024200	001	211	05 024486	001	209
05 022825	001	15	05 023376	001	40	05 024202	001	211	05 024487	001	209
05 022830	001	15	05 023377	001	40	05 024204	001	211	05 024488	001	209
05 022835	001	15	05 023378	001	40	05 024206	001	211	05 024489	001	209
05 022850	001	202	05 023379	001	40	05 024208	001	211	05 026350	001	28
05 022851	001	202	05 023380	001	40	05 024210	001	211	05 026351	001	28
05 022852	001	202	05 023381	001	41	05 024242	001	208	05 026352	001	28
05 022853	001	202	05 023382	001	41	05 024244	001	207	05 026353	001	28
05 022854	001	202	05 023383	001	41	05 024335	001	208	05 026354	001	28
05 022855	001	202	05 023384	001	41	05 024350	001	210	05 026360	001	28
05 022856	001	202	05 023385	001	41	05 024351	001	210	05 026361	001	28
05 022857	001	202	05 023386	001	41	05 024352	001	210	05 026363	001	28
05 022858	001	202	05 023387	001	41	05 024353	001	210	05 026372	001	28
05 022860	001	195	05 023389	001	41	05 024354	001	210	05 026373	001	28
05 022905	001	15	05 023391	001	41	05 024355	001	210	05 026374	001	28
05 022910	001	15	05 023393	001	41	05 024356	001	210	05 026382	001	28
05 022920	001	15	05 023400	001	254	05 024357	001	210	05 027101	001	204
05 023105	001	14	05 023404	001	41	05 024358	001	210	05 027102	001	204
05 023107	001	14	05 023450	001	43	05 024400	001	9	05 027103	001	204
05 023110	001	14	05 023451	001	44	05 024401	001	9	05 027104	001	204
05 023115	001	14	05 023452	001	45	05 024402	001	9	05 027105	001	204
05 023120	001	14	05 023453	001	43	05 024403	001	9	05 027106	001	204
05 023125	001	14	05 023454	001	44	05 024404	001	9	05 027107	001	204
05 023130	001	14	05 023456	001	45	05 024405	001	9	05 027108	001	204
05 023330	001	39	05 023460	001	42	05 024410	001	11	05 027109	001	204
05 023332	001	39	05 023461	001	42	05 024450	001	207	05 027110	001	204
05 023334	001	40	05 023470	001	229	05 024451	001	210	05 027111	001	204
05 023338	001	40	05 023471	001	228	05 024452	001	210	05 027201	001	206
05 023339	001	40	05 024001	001	211	05 024453	001	210	05 027202	001	206
05 023340	001	40	05 024002	001	211	05 024454	001	210	05 027203	001	206
05 023342	001	40	05 024003	001	211	05 024455	001	210	05 027204	001	206
05 023343	001	40	05 024004	001	211	05 024456	001	210	05 027205	001	206
05 023344	001	40	05 024005	001	211	05 024457	001	210	05 027206	001	206
05 023346	001	40	05 024008	001	211	05 024458	001	210	05 027207	001	206
05 023347	001	40	05 024010	001	211	05 024459	001	210	05 027208	001	206
05 023348	001	40	05 024012	001	211	05 024460	001	208	05 027209	001	206
05 023350	001	40	05 024013	001	211	05 024461	001	211	05 027210	001	206

Indeks efter codenumre

Code nr.	Side	Code nr.	Side	Code nr.	Side	Code nr.	Side
05 027211 001	206	05 028071 001	15	05 030115 001	48	05 032063 001	8
05 027212 001	206	05 028072 001	15	05 030116 001	48	05 032070 002	7
05 027213 001	206	05 028073 001	15	05 030117 001	47	05 032071 002	7
05 027214 001	206	05 028074 001	25	05 030118 001	47	05 033404 001	29
05 027215 001	206	05 028148 001	18	05 030119 001	47	05 033600 001	68
05 027405 001	29	05 028150 001	18	05 030120 001	48	05 033601 001	68
05 027450 001	49	05 028152 001	18	05 030121 001	48	05 033606 001	68
05 027455 001	29	05 028160 001	249	05 030122 001	48	05 033607 001	68
05 027456 001	35	05 028161 001	249	05 030135 001	48	05 033608 001	68
05 027910 001	387	05 028205 001	18	05 030150 001	49	05 033613 001	68
05 027911 001	387	05 028210 001	18	05 030151 001	49	05 033614 001	68
05 027912 001	387	05 028215 001	18	05 030158 001	48	05 033629 001	69
05 027913 001	387	05 028220 001	18	05 030159 001	48	05 033630 001	69
05 027930 001	387	05 028225 001	18	05 030160 001	33	05 033631 001	69
05 027931 001	387	05 028230 001	18	05 030170 001	51	05 033636 001	69
05 027932 001	387	05 029405 001	18	05 030180 001	51	05 033637 001	69
05 027933 001	387	05 029410 001	18	05 030181 001	38	05 033638 001	69
05 027934 001	387	05 029415 001	18	05 030330 001	49	05 033639 001	69
05 027935 001	387	05 029420 001	18	05 030331 001	49	05 033647 001	69
05 027936 001	388	05 029425 001	18	05 030400 001	48	05 033648 001	69
05 028000 001	16	05 029430 001	18	05 030401 001	48	05 033655 001	69
05 028001 001	16	05 029435 001	18	05 030402 001	48	05 033656 001	69
05 028002 001	16	05 029440 001	18	05 030403 001	48	05 040001 001	254
05 028003 001	16	05 029445 001	18	05 030404 001	48	05 042605 001	337
05 028004 001	16	05 029450 001	18	05 030405 001	48	05 042655 001	337
05 028005 001	16	05 029460 001	19	05 030406 001	48	05 042665 001	337
05 028008 001	16	05 029461 001	19	05 030410 001	49	05 042670 001	336
05 028010 001	16	05 029462 001	19	05 030411 001	49	05 042671 001	336
05 028012 001	16	05 029463 001	19	05 030412 001	49	05 042672 001	336
05 028013 001	16	05 029464 001	19	05 030413 001	49	05 042673 001	336
05 028015 001	16	05 029465 001	19	05 030414 001	49	05 042674 001	336
05 028020 001	16	05 029466 001	19	05 030415 001	49	05 042680 001	336
05 028029 001	17	05 029501 001	19	05 030416 001	49	05 042705 001	337
05 028030 001	17	05 029502 001	19	05 030417 001	49	05 042715 001	337
05 028031 001	17	05 029503 001	19	05 030418 001	49	05 042750 001	337
05 028032 001	17	05 029504 001	19	05 032001 001	6	05 042755 001	337
05 028033 001	17	05 029505 001	19	05 032002 001	6	05 042760 001	337
05 028034 001	17	05 029506 001	19	05 032003 001	6	05 042765 001	337
05 028035 001	17	05 029507 001	19	05 032004 001	6	05 042768 001	337
05 028036 001	17	05 029510 001	26	05 032005 001	6	05 050005 001	103
05 028037 001	17	05 030080 001	49	05 032006 001	6	05 050205 001	335
05 028038 001	17	05 030081 001	49	05 032007 001	6	05 050210 001	335
05 028040 001	388	05 030082 001	49	05 032020 001	6	05 050215 001	335
05 028041 001	388	05 030083 001	49	05 032021 001	6	05 050220 001	335
05 028042 001	388	05 030084 001	49	05 032022 001	6	05 050510 001	335
05 028043 001	388	05 030099 001	47	05 032023 001	6	05 050650 001	335
05 028044 001	388	05 030100 001	47	05 032030 001	7	05 051005 001	250
05 028045 001	388	05 030101 001	47	05 032031 001	7	05 051010 001	21
05 028046 001	388	05 030102 001	47	05 032032 001	7	05 051011 001	22
05 028048 001	15	05 030103 001	47	05 032033 001	7	05 051012 001	20
05 028049 001	15	05 030104 001	47	05 032050 001	7	05 051016 001	216
05 028050 001	15	05 030105 001	47	05 032051 001	7	05 051017 001	217
05 028051 001	15	05 030106 001	47	05 032052 001	7	05 051019 001	217
05 028052 001	15	05 030107 001	47	05 032053 001	7	05 051021 001	217
05 028053 001	15	05 030108 001	47	05 032054 001	7	05 051023 001	217
05 028054 001	15	05 030109 001	48	05 032055 001	7	05 051024 001	218
05 028055 001	15	05 030110 001	47	05 032056 001	7	05 051025 001	218
05 028056 001	15	05 030111 001	47	05 032057 001	7	05 051028 001	218
05 028059 001	25	05 030112 001	47	05 032058 001	7	05 051030 001	252
05 028062 001	25	05 030113 001	48	05 032060 001	7	05 051031 001	252
05 028070 001	15	05 030114 001	48	05 032061 001	7	05 051032 001	219

Code nr.	Side	Code nr.	Side	Code nr.	Side	Code nr.	Side				
05 051040	001	251	05 056164	001	352	05 056520	001	282	05 057432	001	358
05 051041	001	251	05 056168	001	354	05 056525	001	282	05 057433	001	357
05 051042	001	224	05 056172	001	308	05 056535	001	282	05 057434	001	361
05 051043	001	52	05 056174	001	308	05 056605	001	281	05 057435	001	358
05 051045	001	98	05 056176	001	308	05 056610	001	281	05 057436	001	357
05 051060	001	234	05 056200	001	309	05 056625	001	281	05 057437	001	357
05 051061	001	235	05 056203	001	309	05 056653	001	215	05 057438	001	358
05 051065	001	234	05 056210	001	309	05 056680	001	312	05 057440	001	361
05 051066	001	235	05 056220	001	309	05 056681	001	312	05 057441	001	344
05 051205	001	250	05 056225	001	309	05 056682	001	312	05 057450	001	349
05 051272	001	249	05 056233	001	309	05 056683	001	312	05 057460	001	227
05 051273	001	52	05 056240	001	309	05 056684	001	312	05 057470	001	228
05 051274	001	250	05 056294	001	354	05 056685	001	312	05 057471	001	238
05 051276	001	35	05 056295	001	353	05 056686	001	312	05 057472	001	54
05 051461	001	251	05 056296	001	353	05 056687	001	312	05 057473	001	229
05 051462	001	249	05 056303	001	312	05 056700	001	290	05 057474	001	230
05 051464	001	52	05 056305	001	312	05 056702	001	290	05 057480	001	215
05 051465	001	248	05 056310	001	312	05 056704	001	290	05 057481	001	79
05 051482	001	248	05 056315	001	312	05 056710	001	291	05 057482	001	214
05 051492	001	247	05 056320	001	312	05 056712	001	291	05 057483	001	214
05 051493	001	247	05 056325	001	312	05 056714	001	291	05 057484	001	78
05 051500	001	332	05 056330	001	312	05 056720	001	291	05 057485	001	79
05 051501	001	332	05 056332	001	312	05 056722	001	291	05 057490	001	70
05 051502	001	332	05 056335	001	312	05 056724	001	291	05 057505	001	316
05 051510	001	219	05 056340	001	312	05 056805	001	292	05 057510	001	316
05 051511	001	220	05 056341	001	316	05 056810	001	292	05 057515	001	316
05 051512	001	220	05 056342	001	316	05 056812	001	292	05 057520	001	316
05 051575	001	85	05 056343	001	316	05 056815	001	292	05 057525	001	316
05 051576	001	85	05 056344	001	316	05 056820	001	292	05 057530	001	316
05 051580	001	84	05 056345	001	316	05 056825	001	292	05 057603	001	311
05 051582	001	84	05 056346	001	316	05 056835	001	292	05 057604	001	311
05 051583	001	84	05 056350	001	313	05 056910	001	292	05 057605	001	311
05 051587	001	84	05 056352	001	313	05 056915	001	292	05 057606	001	311
05 051601	001	85	05 056354	001	313	05 056925	001	292	05 057615	001	278
05 051603	001	85	05 056356	001	313	05 057113	001	226	05 057616	001	278
05 051611	001	85	05 056358	001	313	05 057114	001	226	05 057617	001	278
05 051613	001	85	05 056374	001	346	05 057115	001	352	05 057620	001	289
05 051835	001	254	05 056375	001	351	05 057122	001	349	05 057621	001	289
05 052490	001	330	05 056400	001	279	05 057150	001	323	05 057622	001	289
05 052500	001	330	05 056402	001	279	05 057151	001	323	05 057623	001	297
05 052501	001	331	05 056404	001	279	05 057152	001	323	05 057624	001	297
05 052502	001	330	05 056410	001	279	05 057153	001	323	05 057625	001	297
05 052503	001	330	05 056412	001	279	05 057160	001	323	05 057626	001	297
05 052504	001	330	05 056414	001	279	05 057161	001	323	05 057627	001	297
05 052575	001	332	05 056420	001	280	05 057162	001	323	05 057628	001	297
05 053425	001	333	05 056422	001	280	05 057163	001	323	05 057631	001	318
05 053455	001	333	05 056424	001	280	05 057225	001	310	05 057632	001	318
05 053457	001	333	05 056440	001	350	05 057235	001	310	05 057644	001	313
05 053458	001	333	05 056470	001	360	05 057240	001	310	05 057645	001	313
05 053459	001	333	05 056471	001	356	05 057412	001	348	05 057646	001	313
05 053520	001	331	05 056472	001	356	05 057415	001	348	05 057656	001	283
05 053522	001	331	05 056473	001	355	05 057416	001	347	05 057657	001	283
05 053870	001	331	05 056474	001	355	05 057417	001	341	05 057661	001	293
05 053872	001	331	05 056478	001	356	05 057418	001	167	05 057662	001	293
05 053923	001	329	05 056490	001	165	05 057420	001	345	05 057664	001	302
05 056064	001	309	05 056491	001	165	05 057421	001	347	05 057665	001	302
05 056066	001	309	05 056500	001	282	05 057422	001	359	05 057666	001	302
05 056068	001	309	05 056505	001	282	05 057423	001	359	05 057667	001	302
05 056158	001	354	05 056507	001	282	05 057424	001	362	05 057671	001	319
05 056159	001	352	05 056510	001	282	05 057430	001	345	05 057672	001	319
05 056161	001	351	05 056515	001	282	05 057431	001	347	05 057675	001	328

Indeks efter codenumre

Code nr.	Side	Code nr.	Side	Code nr.	Side	Code nr.	Side
05 057676 001	328	05 059453 001	310	05 059703 001	303	05 060060 001	295
05 057680 001	340	05 059466 001	310	05 059704 001	303	05 060065 001	295
05 057682 001	341	05 059472 001	310	05 059705 001	303	05 060098 001	304
05 057683 001	341	05 059478 001	310	05 059720 001	296	05 060100 001	304
05 057684 001	341	05 059480 001	310	05 059721 001	296	05 060105 001	304
05 057688 001	341	05 059486 001	310	05 059755 001	287	05 060110 001	304
05 057690 001	340	05 059488 001	310	05 059760 001	287	05 060115 001	304
05 057691 001	342	05 059489 001	310	05 059765 001	287	05 060120 001	304
05 057692 001	342	05 059490 001	310	05 059766 001	287	05 060125 001	304
05 057693 001	342	05 059492 001	310	05 059770 001	287	05 060130 001	304
05 057695 001	342	05 059496 001	310	05 059775 001	287	05 060131 001	304
05 057697 001	340	05 059500 001	310	05 059780 001	287	05 060132 001	304
05 057705 001	288	05 059530 001	284	05 059785 001	287	05 060133 001	304
05 057710 001	288	05 059532 001	284	05 059786 001	287	05 060134 001	304
05 057715 001	288	05 059534 001	284	05 059790 001	287	05 060135 001	304
05 057720 001	288	05 059540 001	285	05 059795 001	287	05 060136 001	304
05 057750 001	283	05 059542 001	285	05 059800 001	287	05 060137 001	304
05 057751 001	280	05 059544 001	285	05 059802 001	287	05 060138 001	304
05 057752 001	278	05 059550 001	285	05 059805 001	286	05 060139 001	306
05 057760 001	293	05 059552 001	285	05 059810 001	286	05 060140 001	306
05 057761 001	291	05 059554 001	285	05 059815 001	286	05 060141 001	306
05 057762 001	291	05 059602 001	315	05 059855 001	286	05 060142 001	306
05 057763 001	289	05 059603 001	315	05 059860 001	286	05 060143 001	306
05 057770 001	301	05 059604 001	315	05 059865 001	286	05 060144 001	306
05 057772 001	297	05 059605 001	315	05 059896 001	297	05 060145 001	306
05 057773 001	301	05 059610 001	315	05 059897 001	297	05 060146 001	306
05 057775 001	297	05 059615 001	315	05 059900 001	294	05 060147 001	320
05 057776 001	297	05 059620 001	315	05 059902 001	294	05 060148 001	320
05 057777 001	300	05 059625 001	315	05 059904 001	294	05 060149 001	320
05 057778 001	300	05 059628 001	315	05 059910 001	294	05 060150 001	320
05 057790 001	318	05 059629 001	315	05 059912 001	294	05 060155 001	320
05 057900 001	350	05 059630 001	315	05 059914 001	294	05 060160 001	320
05 057908 001	350	05 059631 001	315	05 059920 001	295	05 060165 001	320
05 058005 001	296	05 059632 001	315	05 059922 001	295	05 060170 001	320
05 058010 001	296	05 059633 001	315	05 059924 001	295	05 060175 001	320
05 058015 001	296	05 059634 001	315	05 060005 001	295	05 060180 001	320
05 058020 001	296	05 059635 001	315	05 060010 001	295	05 060182 001	320
05 059030 001	76	05 059636 001	315	05 060015 001	295	05 060184 001	320
05 059040 001	67	05 059637 001	315	05 060027 001	296	05 060185 001	304
05 059041 001	66	05 059640 001	317	05 060029 001	296	05 060186 001	304
05 059291 001	72	05 059641 001	317	05 060030 001	296	05 060187 001	304
05 059293 001	222	05 059642 001	317	05 060031 001	296	05 060188 001	304
05 059294 001	224	05 059643 001	317	05 060033 001	296	05 060189 001	304
05 059295 001	223	05 059644 001	317	05 060035 001	296	05 060190 001	304
05 059297 001	225	05 059645 001	317	05 060036 001	296	05 060191 001	304
05 059298 001	221	05 059660 001	315	05 060037 001	296	05 060192 001	304
05 059299 001	221	05 059661 001	315	05 060038 001	296	05 060193 001	304
05 059305 001	310	05 059662 001	315	05 060041 001	296	05 060194 001	304
05 059307 001	310	05 059663 001	315	05 060043 001	296	05 060195 001	304
05 059310 001	310	05 059664 001	315	05 060045 001	296	05 060196 001	304
05 059315 001	310	05 059665 001	315	05 060047 001	296	05 060197 001	304
05 059320 001	310	05 059666 001	315	05 060048 001	306	05 060198 001	304
05 059325 001	310	05 059667 001	315	05 060049 001	306	05 060199 001	304
05 059330 001	310	05 059668 001	315	05 060050 001	306	05 060200 001	304
05 059335 001	310	05 059680 001	316	05 060051 001	306	05 060201 001	304
05 059337 001	310	05 059681 001	316	05 060052 001	306	05 060202 001	304
05 059340 001	310	05 059682 001	316	05 060053 001	306	05 060210 001	324
05 059345 001	310	05 059683 001	316	05 060054 001	306	05 060215 001	324
05 059450 001	310	05 059700 001	303	05 060055 001	295	05 060220 001	324
05 059451 001	310	05 059701 001	303	05 060056 001	306	05 060225 001	324
05 059452 001	310	05 059702 001	303	05 060057 001	306	05 060230 001	324

Code nr.	Side	Code nr.	Side	Code nr.	Side	Code nr.	Side
05 060235	001 324	05 064170	001 305	05 066335	001 300	05 066676	001 322
05 060237	001 324	05 064175	001 305	05 066394	001 318	05 066678	001 322
05 060238	001 324	05 065081	001 288	05 066395	001 319	05 066680	001 322
05 060240	001 324	05 065096	001 296	05 066396	001 318	05 066682	001 322
05 060255	001 324	05 065110	001 288	05 066400	001 319	05 066683	001 322
05 060260	001 324	05 065112	001 288	05 066405	001 319	05 066684	001 322
05 060265	001 324	05 065114	001 288	05 066410	001 319	05 066685	001 322
05 060272	001 323	05 065129	001 296	05 066415	001 319	05 066686	001 322
05 060274	001 323	05 065197	001 288	05 066420	001 319	05 066687	001 322
05 060276	001 323	05 066081	001 302	05 066455	001 301	05 066688	001 321
05 060278	001 323	05 066082	001 302	05 066460	001 301	05 066690	001 321
05 060280	001 323	05 066083	001 302	05 066465	001 301	05 066692	001 321
05 060281	001 323	05 066100	001 299	05 066485	001 300	05 066694	001 321
05 060282	001 323	05 066102	001 299	05 066486	001 300	05 066696	001 321
05 060283	001 323	05 066104	001 299	05 066487	001 300	05 066758	001 322
05 060284	001 323	05 066106	001 299	05 066488	001 300	05 066760	001 322
05 060286	001 323	05 066108	001 299	05 066489	001 300	05 066762	001 322
05 060288	001 323	05 066110	001 299	05 066490	001 300	05 066764	001 322
05 060290	001 323	05 066120	001 299	05 066491	001 300	05 066766	001 322
05 060296	001 321	05 066122	001 299	05 066492	001 300	05 066768	001 322
05 060297	001 321	05 066124	001 299	05 066493	001 300	05 066785	001 322
05 060298	001 321	05 066126	001 299	05 066494	001 300	05 066786	001 322
05 060300	001 321	05 066128	001 299	05 066495	001 300	05 066787	001 322
05 060301	001 321	05 066130	001 299	05 066496	001 300	05 066788	001 322
05 060302	001 321	05 066140	001 299	05 066497	001 305	05 066850	001 322
05 060303	001 321	05 066141	001 299	05 066498	001 305	05 066851	001 322
05 060304	001 321	05 066142	001 299	05 066499	001 305	05 066852	001 322
05 060400	001 323	05 066143	001 299	05 066500	001 305	05 066853	001 322
05 060401	001 323	05 066144	001 299	05 066505	001 305	05 066854	001 322
05 060402	001 323	05 066145	001 299	05 066510	001 305	05 066900	001 305
05 060403	001 323	05 066150	001 322	05 066515	001 305	05 066901	001 305
05 060404	001 323	05 066155	001 322	05 066520	001 305	05 066902	001 305
05 060405	001 323	05 066160	001 322	05 066525	001 305	05 066905	001 305
05 060406	001 323	05 066165	001 322	05 066530	001 305	05 066910	001 305
05 060407	001 323	05 066170	001 322	05 066618	001 321	05 066915	001 305
05 060408	001 323	05 066272	001 307	05 066619	001 321	05 066920	001 305
05 060409	001 323	05 066274	001 307	05 066620	001 321	05 066925	001 305
05 060410	001 323	05 066276	001 307	05 066622	001 321	05 066941	001 305
05 060411	001 323	05 066278	001 307	05 066624	001 321	05 066950	001 305
05 060412	001 323	05 066279	001 307	05 066626	001 321	05 071010	001 278
05 060420	001 324	05 066280	001 307	05 066628	001 321	05 071011	001 278
05 060421	001 324	05 066282	001 307	05 066630	001 321	05 071012	001 278
05 060422	001 324	05 066284	001 307	05 066632	001 321	05 071020	001 290
05 060423	001 324	05 066286	001 307	05 066633	001 321	05 071021	001 290
05 060424	001 324	05 066287	001 307	05 066634	001 321	05 071022	001 290
05 060425	001 324	05 066288	001 307	05 066635	001 321	05 071030	001 298
05 060426	001 324	05 066290	001 307	05 066638	001 321	05 071032	001 298
05 060427	001 324	05 066300	001 300	05 066640	001 321	05 071033	001 298
05 060428	001 324	05 066301	001 300	05 066642	001 321	05 071034	001 298
05 060429	001 324	05 066302	001 300	05 066644	001 321	05 071035	001 298
05 060430	001 324	05 066303	001 300	05 066646	001 321	05 071037	001 298
05 060431	001 324	05 066304	001 300	05 066654	001 322	05 071038	001 298
05 060432	001 324	05 066305	001 300	05 066656	001 322	05 071070	001 311
05 060505	001 303	05 066308	001 300	05 066660	001 322	05 071071	001 311
05 060506	001 303	05 066310	001 300	05 066662	001 322	05 071072	001 311
05 060507	001 303	05 066312	001 300	05 066664	001 322	05 071073	001 311
05 060508	001 303	05 066313	001 300	05 066666	001 322	05 071074	001 311
05 060509	001 303	05 066315	001 300	05 066668	001 322	05 071075	001 311
05 060510	001 303	05 066320	001 300	05 066670	001 322	05 071076	001 311
05 060511	001 303	05 066325	001 300	05 066672	001 322	05 071077	001 311
05 064155	001 305	05 066330	001 300	05 066674	001 322	05 071080	001 309

Indeks efter codenumre

Code nr.	Side	Code nr.	Side	Code nr.	Side	Code nr.	Side
05 071081 001	284	05 072444 001	293	05 073295 001	179	05 073506 001	324
05 071082 001	284	05 072446 001	301	05 073304 001	282	05 073507 001	324
05 071083 001	284	05 072447 001	301	05 073305 001	282	05 073508 001	324
05 071084 001	294	05 072448 001	301	05 073306 001	282	05 073509 001	324
05 071085 001	294	05 072449 001	301	05 073307 001	282	05 073510 001	324
05 071086 001	294	05 072451 001	301	05 073308 001	293	05 073511 001	330
05 071089 001	306	05 072452 001	301	05 073309 001	293	05 073520 001	287
05 071090 001	306	05 073050 001	313	05 073310 001	293	05 073521 001	287
05 071091 001	306	05 073051 001	313	05 073311 001	293	05 073522 001	287
05 071092 001	306	05 073052 001	313	05 073313 001	300	05 073523 001	296
05 071094 001	306	05 073053 001	313	05 073314 001	300	05 073524 001	296
05 071097 001	320	05 073054 001	313	05 073315 001	300	05 073525 001	296
05 071098 001	320	05 073055 001	313	05 073316 001	300	05 073526 001	304
05 071099 001	320	05 073056 001	315	05 073317 001	300	05 073527 001	304
05 071100 001	329	05 073057 001	315	05 073318 001	331	05 073528 001	304
05 071101 001	314	05 073058 001	315	05 073323 001	282	05 073529 001	304
05 071102 001	314	05 073059 001	315	05 073324 001	282	05 073530 001	304
05 071103 001	314	05 073060 001	315	05 073325 001	282	05 073531 001	304
05 071104 001	314	05 073061 001	315	05 073326 001	282	05 073540 001	249
05 071105 001	314	05 073064 001	306	05 073332 001	279	05 073541 001	248
05 071106 001	314	05 073065 001	306	05 073333 001	279	05 073544 001	193
05 071107 001	314	05 073066 001	306	05 073334 001	279	05 073593 001	194
05 071108 001	314	05 073070 001	307	05 073335 001	279	05 073594 001	197
05 071109 001	343	05 073071 001	307	05 073336 001	291	05 073596 001	197
05 071110 001	343	05 073072 001	307	05 073337 001	291	05 073598 001	208
05 071116 001	222	05 073073 001	307	05 073338 001	291	05 073599 001	208
05 071117 001	223	05 073074 001	319	05 073339 001	291	05 073610 001	279
05 071222 001	323	05 073075 001	319	05 073340 001	300	05 073611 001	279
05 071223 001	323	05 073076 001	320	05 073342 001	313	05 073613 001	290
05 071224 001	323	05 073077 001	320	05 073344 001	313	05 073614 001	290
05 071225 001	323	05 073200 001	335	05 073346 001	300	05 073615 001	290
05 071228 001	323	05 073201 001	317	05 073357 001	333	05 073616 001	329
05 072014 001	419	05 073202 001	317	05 073370 001	292	05 073620 001	298
05 072017 001	419	05 073210 001	334	05 073371 001	292	05 073621 001	298
05 072050 001	309	05 073220 001	166	05 073372 001	292	05 073622 001	298
05 072055 001	309	05 073230 001	172	05 073373 001	292	05 073623 001	298
05 072057 001	309	05 073240 001	220	05 073375 001	300	05 073625 001	298
05 072059 001	309	05 073241 001	220	05 073376 001	300	05 073630 001	343
05 072061 001	309	05 073260 001	98	05 073380 001	293	05 073631 001	367
05 072063 001	309	05 073261 001	116	05 073391 001	196	05 073634 001	343
05 072065 001	309	05 073262 001	138	05 073401 001	332	05 073635 001	355
05 072070 001	282	05 073268 001	176	05 073404 001	354	05 073637 001	356
05 072072 001	282	05 073270 001	176	05 073406 001	353	05 073638 001	355
05 072074 001	282	05 073271 001	176	05 073410 001	351	05 073639 001	360
05 072080 001	292	05 073272 001	176	05 073416 001	352	05 073640 001	163
05 072082 001	292	05 073273 001	176	05 073418 001	346	05 073641 001	359
05 072084 001	292	05 073274 001	176	05 073419 001	348	05 073645 001	167
05 072400 001	282	05 073275 001	176	05 073420 001	329	05 073660 001	253
05 072401 001	282	05 073276 001	176	05 073421 001	330	05 073661 002	253
05 072402 001	282	05 073277 001	176	05 073470 001	304	05 073665 001	252
05 072403 001	293	05 073278 001	176	05 073471 001	304	05 073670 001	54
05 072404 001	293	05 073279 001	176	05 073472 001	304	05 073671 001	53
05 072405 001	293	05 073280 001	176	05 073473 001	304	05 073675 001	36
05 072406 001	301	05 073281 001	176	05 073474 001	304	05 073676 001	37
05 072407 001	301	05 073282 001	176	05 073495 001	325	05 073677 001	37
05 072408 001	301	05 073283 001	176	05 073500 001	324	05 073680 001	30
05 072409 001	301	05 073284 001	176	05 073501 001	324	05 073681 001	30
05 072411 001	301	05 073285 001	176	05 073502 001	324	05 073720 001	304
05 072412 001	301	05 073286 001	176	05 073503 001	324	05 073721 001	304
05 072441 001	283	05 073287 001	176	05 073504 001	324	05 073722 001	304
05 072443 001	293	05 073290 001	178	05 073505 001	324	05 073723 001	304

Code nr.	Side	Code nr.	Side	Code nr.	Side	Code nr.	Side				
05 073724	001	304	05 074752	001	77	05 075672	010	402	05 078660	001	412
05 073890	001	342	05 074757	001	77	05 075673	001	402	05 078661	001	412
05 073904	001	311	05 074770	001	370	05 075673	010	402	05 078662	001	412
05 073905	001	311	05 074772	001	370	05 075680	001	394	05 078663	001	412
05 073906	001	311	05 074774	001	370	05 075681	001	394	05 078664	001	412
05 073916	001	278	05 074780	001	374	05 075800	001	416	05 078666	001	413
05 073917	001	278	05 074782	001	374	05 075801	001	416	05 078667	001	413
05 073921	001	289	05 074784	001	374	05 075810	001	385	05 078670	001	405
05 073922	001	289	05 074786	001	374	05 075815	001	386	05 078671	001	405
05 073924	001	297	05 074788	001	374	05 075830	001	417	05 078672	001	405
05 073925	001	297	05 074790	001	375	05 075831	001	417	05 078673	001	405
05 073926	001	297	05 074790	010	380	05 075832	001	418	05 078674	001	405
05 073927	001	297	05 074792	001	375	05 075840	001	385	05 078675	001	405
05 073931	001	318	05 074792	010	380	05 075850	001	387	05 078676	001	405
05 073932	001	318	05 074794	001	375	05 075851	001	386	05 078677	001	405
05 073944	001	314	05 074794	010	380	05 078200	001	409	05 078678	001	405
05 073945	001	314	05 074800	001	379	05 078205	001	410	05 078679	001	405
05 073946	001	314	05 074800	010	383	05 078210	001	410	05 078680	001	405
05 073956	001	284	05 074802	001	374	05 078345	001	410	05 078681	001	405
05 073957	001	284	05 074804	001	374	05 078600	001	404	05 078682	001	405
05 073961	001	294	05 074810	001	379	05 078601	001	404	05 078683	001	405
05 073962	001	294	05 074810	010	383	05 078602	001	404	05 078684	001	405
05 073964	001	302	05 074820	001	378	05 078603	001	404	05 078685	001	405
05 073965	001	302	05 074820	010	384	05 078604	001	404	05 078686	001	405
05 073966	001	302	05 074822	001	378	05 078605	001	404	05 078687	001	405
05 073967	001	302	05 074822	010	384	05 078606	001	404	05 078690	001	407
05 073971	001	320	05 074824	001	378	05 078607	001	404	05 078691	001	407
05 073972	001	320	05 074824	010	384	05 078608	001	404	05 078692	001	407
05 073980	001	341	05 074826	001	378	05 078609	001	404	05 078693	001	407
05 073984	001	55	05 074826	010	384	05 078610	001	404	05 078694	001	407
05 073990	001	328	05 074828	001	378	05 078611	001	404	05 078695	001	407
05 074700	001	370	05 074828	010	384	05 078612	001	404	05 078696	001	407
05 074701	001	370	05 074840	001	377	05 078620	001	406	05 078697	001	407
05 074702	001	370	05 074840	010	383	05 078621	001	406	05 078698	001	407
05 074705	001	370	05 074842	001	377	05 078622	001	406	05 078699	001	407
05 074710	001	370	05 074842	010	383	05 078623	001	406	05 078700	001	407
05 074711	001	370	05 075604	001	389	05 078624	001	406	05 078701	001	407
05 074712	001	370	05 075605	001	389	05 078625	001	406	05 078702	001	407
05 074715	001	375	05 075610	001	392	05 078626	001	406	05 078703	001	407
05 074715	010	380	05 075611	001	392	05 078627	001	406	05 078704	001	407
05 074716	001	375	05 075620	001	392	05 078628	001	406	05 078705	001	407
05 074716	010	380	05 075621	001	393	05 078629	001	406	05 078706	001	415
05 074717	001	376	05 075622	001	393	05 078630	001	406	05 078707	001	409
05 074717	010	381	05 075623	001	395	05 078631	001	406	05 078708	001	409
05 074720	001	376	05 075624	001	395	05 078632	001	406	05 078709	001	415
05 074720	010	381	05 075625	001	396	05 078633	001	406	05 078710	001	411
05 074721	001	377	05 075626	001	396	05 078635	001	408	05 078711	001	415
05 074721	010	382	05 075630	001	395	05 078636	001	408	05 078714	001	413
05 074722	001	376	05 075631	001	397	05 078637	001	408	05 078715	001	413
05 074722	010	381	05 075651	001	397	05 078640	001	411	05 078716	001	413
05 074728	001	376	05 075652	001	397	05 078641	001	411	05 078717	001	413
05 074728	010	381	05 075653	001	398	05 078642	001	412	05 078720	001	414
05 074730	001	374	05 075654	001	398	05 078650	001	412	05 078721	001	414
05 074731	001	374	05 075655	001	398	05 078651	001	412	05 100000	001	58
05 074733	001	374	05 075656	001	399	05 078652	001	412	05 100001	001	58
05 074734	001	374	05 075657	001	399	05 078653	001	412	05 100002	001	58
05 074738	001	372	05 075670	001	401	05 078654	001	412	05 100003	001	58
05 074739	001	373	05 075670	010	401	05 078655	001	412	05 100004	001	58
05 074745	001	373	05 075671	001	401	05 078656	001	412	05 100011	001	59
05 074746	001	372	05 075671	010	401	05 078657	001	412	05 100012	001	59
05 074750	001	77	05 075672	001	402	05 078658	001	412	05 100015	001	59

Indeks efter codenumre

Code nr.	Side	Code nr.	Side	Code nr.	Side	Code nr.	Side
05 100016 001	59	05 104635 001	363	05 118002 001	32	05 118120 001	35
05 100019 001	60	05 104640 001	364	05 118003 001	32	05 118122 001	35
05 100020 001	60	05 104641 001	364	05 118004 001	32	05 118124 001	35
05 100021 001	60	05 104642 001	364	05 118005 001	32	05 118126 001	35
05 100022 001	60	05 104643 001	364	05 118006 001	32	05 118128 001	35
05 100024 001	61	05 104644 001	364	05 118007 001	32	05 118130 001	35
05 100025 001	61	05 104645 001	364	05 118008 001	32	05 118132 001	35
05 100026 001	61	05 104650 001	364	05 118010 001	32	05 118134 001	35
05 100030 001	12	05 104651 001	364	05 118012 001	32	05 118135 001	35
05 100031 001	12	05 104652 001	365	05 118014 001	32	05 118136 001	35
05 100042 001	12	05 104653 001	366	05 118017 001	32	05 118137 001	35
05 100043 001	12	05 104654 001	363	05 118019 001	33	05 118145 001	34
05 100044 001	12	05 104655 001	363	05 118020 001	33	05 118150 001	38
05 100050 001	13	05 104660 001	363	05 118022 001	33	05 118152 001	38
05 100051 001	13	05 104661 001	363	05 118023 001	33	05 118154 001	39
05 100052 001	13	05 104662 001	363	05 118024 001	33	05 118156 001	39
05 100055 001	14	05 104663 001	363	05 118026 001	33	05 118158 001	39
05 100056 001	14	05 104664 001	363	05 118030 001	32	05 118180 001	33
05 100057 001	14	05 104665 001	363	05 118032 001	32	05 118181 001	33
05 100060 001	16	05 104666 001	362	05 118035 001	33	05 118182 001	33
05 100061 001	16	05 104667 001	362	05 118036 001	33	05 118183 001	33
05 100062 001	16	05 104668 001	362	05 118037 001	33	05 118184 001	33
05 100063 001	16	05 104669 001	362	05 118039 001	33	05 118185 001	33
05 100064 001	16	05 104670 001	362	05 118040 001	33	05 118186 001	33
05 100070 001	17	05 104671 001	362	05 118042 001	33	05 130002 001	334
05 100071 001	17	05 104672 001	362	05 118044 001	33	05 130003 001	334
05 100072 001	17	05 105622 001	23	05 118046 001	33	05 130110 001	390
05 100075 001	9	05 105630 001	21	05 118048 001	33	05 133150 001	205
05 100076 001	9	05 105631 001	62	05 118050 001	33	05 133151 001	205
05 100077 001	9	05 105650 001	23	05 118052 001	33	05 133152 001	205
05 100080 001	9	05 105656 001	23	05 118054 001	33	05 133153 001	205
05 100081 001	9	05 110000 001	11	05 118060 001	34	05 133154 001	205
05 100082 001	9	05 110001 001	11	05 118062 001	34	05 133155 001	205
05 100085 001	8	05 110002 001	11	05 118064 001	34	05 133156 001	205
05 100086 001	8	05 110003 001	11	05 118066 001	34	05 133157 001	205
05 100087 001	8	05 110004 001	11	05 118068 001	34	05 133158 001	205
05 100100 001	62	05 110005 001	11	05 118070 001	34	05 133163 001	197
05 104600 001	365	05 110006 001	11	05 118072 001	34	05 133164 001	194
05 104601 001	365	05 110007 001	11	05 118074 001	34	05 133165 001	194
05 104602 001	365	05 110008 001	11	05 118075 001	34	05 133180 001	200
05 104603 001	365	05 110010 001	12	05 118076 001	34	05 133285 001	10
05 104604 001	365	05 110011 001	12	05 118078 001	34	05 133355 001	65
05 104605 001	365	05 110104 001	12	05 118080 001	34	05 133356 001	64
05 104610 001	365	05 110105 001	12	05 118082 001	34	05 133862 001	160
05 104611 001	365	05 117680 001	17	05 118089 001	34	05 134000 001	36
05 104612 001	365	05 117681 001	17	05 118090 001	34	05 134001 001	29
05 104613 001	365	05 117682 001	17	05 118092 001	34	05 134002 001	29
05 104614 001	365	05 117683 001	17	05 118094 001	34	05 134011 001	272
05 104615 001	365	05 117684 001	17	05 118096 001	34	05 134013 001	245
05 104616 001	365	05 117685 001	17	05 118098 001	34	05 134015 001	246
05 104617 001	365	05 117686 001	17	05 118100 001	34	05 134019 001	50
05 104618 001	365	05 117687 001	17	05 118102 001	34	05 134021 001	366
05 104619 001	365	05 117691 001	17	05 118103 001	34	05 134025 001	273
05 104620 001	365	05 117990 001	32	05 118106 001	34	05 134200 001	351
05 104621 001	365	05 117991 001	32	05 118108 001	35	05 134275 001	26
05 104622 001	365	05 117992 001	32	05 118109 001	35	05 134370 001	285
05 104630 001	363	05 117993 001	32	05 118110 001	35	05 134371 001	285
05 104631 001	363	05 117994 001	32	05 118112 001	35	05 134372 001	285
05 104632 001	363	05 117995 001	32	05 118114 001	35	05 134373 001	285
05 104633 001	363	05 117997 001	32	05 118116 001	35	05 134374 001	299
05 104634 001	363	05 118000 001	32	05 118118 001	35	05 134375 001	299

Code nr.	Side	Code nr.	Side	Code nr.	Side	Code nr.	Side				
05 134376	001	299	05 134723	001	308	05 135201	001	304	05 136071	001	274
05 134377	001	299	05 134732	001	308	05 135202	001	304	05 136072	001	230
05 134378	001	299	05 134740	001	304	05 135204	001	304	05 136073	001	418
05 134379	001	299	05 134800	001	320	05 135205	001	304	05 136074	001	154
05 134380	001	286	05 134801	001	320	05 135220	001	305	05 136075	001	219
05 134381	001	286	05 134802	001	320	05 135221	001	305	05 136076	001	400
05 134382	001	286	05 134805	001	320	05 135222	001	305	05 136301	001	315
05 134384	001	295	05 134806	001	320	05 135224	001	325	05 136302	001	315
05 134385	001	295	05 134807	001	320	05 135225	001	325	05 136303	001	315
05 134386	001	295	05 134905	001	282	05 135230	001	307	05 136304	001	315
05 134397	001	333	05 134906	001	285	05 135231	001	307	05 136305	001	287
05 134398	001	333	05 134907	001	285	05 135232	001	307	05 136306	001	287
05 134399	001	335	05 134910	001	285	05 135233	001	307	05 136307	001	287
05 134480	001	332	05 134911	001	285	05 135234	001	307	05 136308	001	296
05 134491	001	221	05 134913	001	285	05 135235	001	307	05 136309	001	296
05 134605	001	288	05 134914	001	285	05 135264	001	310	05 136310	001	296
05 134609	001	307	05 134915	001	285	05 135265	001	310	05 136311	001	304
05 134654	001	308	05 134919	001	280	05 135266	001	310	05 136312	001	304
05 134655	001	308	05 134920	001	280	05 135267	001	310	05 136313	001	304
05 134656	001	308	05 134921	001	280	05 135268	001	316	05 136314	001	304
05 134657	001	308	05 134929	001	285	05 135269	001	316	05 136315	001	304
05 134658	001	308	05 134930	001	285	05 135270	001	288	05 136316	001	304
05 134664	001	307	05 134931	001	285	05 135271	001	288	05 136385	001	345
05 134665	001	307	05 134932	001	285	05 135272	001	288	05 136390	001	359
05 134667	001	307	05 135003	001	292	05 135273	001	288	05 136391	001	360
05 134668	001	307	05 135005	001	281	05 135276	001	288	05 136392	001	347
05 134669	001	307	05 135008	001	281	05 135277	001	288	05 136393	001	362
05 134670	001	307	05 135009	001	281	05 135280	001	289	05 136400	001	161
05 134671	001	307	05 135017	001	292	05 135281	001	289	05 136413	001	189
05 134672	001	307	05 135040	001	283	05 135284	001	289	05 136414	001	29
05 134673	001	307	05 135041	001	283	05 135285	001	289	05 136420	001	111
05 134674	001	307	05 135060	001	312	05 135311	001	27	05 136421	001	135
05 134675	001	307	05 135068	001	312	05 135530	001	287	05 136422	001	162
05 134676	001	307	05 135069	001	312	05 135531	001	287	05 136424	001	46
05 134677	001	307	05 135070	001	312	05 135532	001	287	05 136425	001	46
05 134678	001	307	05 135071	001	312	05 135810	001	353	05 136426	001	47
05 134679	001	307	05 135072	001	312	05 135870	001	241	05 136700	001	30
05 134680	001	307	05 135073	001	312	05 135871	001	241	05 138070	001	15
05 134681	001	307	05 135074	001	312	05 135903	001	325	05 138250	001	26
05 134682	001	307	05 135075	001	312	05 135904	001	325	05 138257	001	16
05 134683	001	307	05 135076	001	312	05 135906	001	71	05 138258	001	16
05 134684	001	307	05 135077	001	312	05 135918	001	164	05 138259	001	16
05 134685	001	307	05 135078	001	312	05 135926	001	240	05 138260	001	16
05 134686	001	307	05 135079	001	312	05 135927	001	244	05 138261	001	16
05 134687	001	307	05 135090	001	315	05 135928	001	243	05 138262	001	16
05 134688	001	307	05 135091	001	315	05 135938	001	38	05 138263	001	16
05 134690	001	307	05 135092	001	315	05 135939	001	242	05 138264	001	16
05 134691	001	307	05 135093	001	315	05 135942	001	215	05 138265	001	16
05 134695	001	307	05 135094	001	315	05 135949	001	96	05 138266	001	16
05 134698	001	308	05 135095	001	315	05 135961	001	64	05 138268	001	16
05 134699	001	308	05 135096	001	315	05 135973	001	53	05 138269	001	16
05 134700	001	308	05 135097	001	315	05 136000	001	334	05 138270	001	16
05 134701	001	308	05 135098	001	315	05 136001	001	335	05 140310	001	255
05 134702	001	308	05 135099	001	315	05 136002	001	335	05 150101	001	259
05 134703	001	308	05 135120	001	307	05 136011	001	367	05 150102	001	260
05 134704	001	308	05 135121	001	307	05 136026	001	245	05 150103	001	260
05 134705	001	308	05 135140	001	300	05 136027	001	75	05 150104	001	261
05 134706	001	308	05 135141	001	300	05 136039	001	30	05 150110	001	261
05 134707	001	308	05 135142	001	300	05 136042	001	246	05 150111	001	262
05 134720	001	308	05 135143	001	300	05 136043	001	371	05 150112	001	262
05 134722	001	308	05 135200	001	304	05 136070	001	45	05 150113	001	263

Indeks efter codenumre

Code nr.	Side	Code nr.	Side	Code nr.	Side	Code nr.	Side
05 150120 001	263	05 203913 001	287	05 345018 001	305	05 350430 001	315
05 150121 001	264	05 203914 001	287	05 345019 001	307	05 350451 001	373
05 150122 001	264	05 204126 001	308	05 345026 001	305	05 380033 001	315
05 150130 001	258	05 221110 001	322	05 345028 001	305	05 380045 001	315
05 150140 001	265	05 223161 001	24	05 345032 001	305	05 380046 001	315
05 150150 001	265	05 259135 001	308	05 345035 001	305	05 380047 001	315
05 150180 001	266	05 300004 001	51	05 345047 001	304	05 380048 001	315
05 150181 001	266	05 308428 001	304	05 345056 001	305	05 380049 001	315
05 150182 001	267	05 311517 001	334	05 345281 001	35	05 380050 001	315
05 150183 001	267	05 319835 001	304	05 345282 001	35	05 380124 001	316
05 160785 001	97	05 320430 001	307	05 345284 001	34	05 380125 001	316
05 160821 001	308	05 320540 001	24	05 345285 001	34	05 380126 001	316
05 160830 001	304	05 323780 001	287	05 345290 001	33	05 380127 001	316
05 160885 001	315	05 323781 001	287	05 345350 001	305	05 380128 001	316
05 160895 001	288	05 324901 001	321	05 345351 001	305	05 380129 001	316
05 160896 001	286	05 326310 001	307	05 345352 001	305	05 380130 001	316
05 160899 001	286	05 328448 001	304	05 346281 001	281	05 380131 001	316
05 160901 001	288	05 332600 001	304	05 346288 001	315	05 380161 001	285
05 160908 001	288	05 332606 001	307	05 346293 001	163	05 380200 001	287
05 160917 001	307	05 332607 001	305	05 347100 001	333	05 380201 001	287
05 160924 001	333	05 332609 001	305	05 347106 001	22	05 380202 001	287
05 160956 001	307	05 332610 001	305	05 347107 001	74	05 480172 001	282
05 160976 001	333	05 340245 001	318	05 347108 001	74	05 480222 001	292
05 160977 001	333	05 340330 001	12	05 347153 001	346	05 670446 001	275
05 160979 001	333	05 344511 001	337	05 347735 002	24	05 670447 001	275
05 160981 001	333	05 344512 001	337	05 347736 002	24	05 670448 001	275
05 160983 001	285	05 344513 001	337	05 347743 001	14		
05 200496 001	305	05 344514 001	337	05 347777 001	65		
05 200995 001	166	05 344900 001	307	05 347778 001	25		

Indeks efter artikelnumre

Artikelnumre	Side	Artikelnumre	Side	Artikelnumre	Side
68	255	334	12	454	39, 40
80	254	334 SB	12	454 HF	40
80 RA	251	334/355 SK/6	23	454/5 HF SHK Set 1	45
81	255	334/355/6 Rack	23	454/7 HF Set 1	43
82	255	334/368/6	25	454/7 HF Set 2	43
83	255	334/6	23	454/10 HF Set Imperial 1	44
84	255	334 SK	12	454/10 HF Set Imperial 2	44
85	255	334 SK/6	22	467 TORX® HF	40
86	255	335	11	467/7 TORX® HF Set 1	45
87	255	335 SB	12	467/7 TORX® HF Set 2	45
88/1	253	335/350/355/3	24	495	41
91	254	335/350/355/4	24	712	254
95 Vario	254	335/350/355/6	23	780 A	337
100	420	335/350/367/7	24	780 B	337
100 L	421	335 Stubby	19	780 C	337
100 S	420	338	18	781 A	336
101	420	338/2	26	781 B	336
101 L	421	350	13	781 C	336
102	420	350 SB	13	781/5 Set 1	336
102 L	421	350 SK	13	784 A/1	337
160 i VDE	58	350 PH Stubby	20	784 B	337
160 i VDE SB	58	352	15	784 C	337
160 i/6 Rack	63	354	14	800 S	233
160 i/7 Rack	63	355	14	800/1 BDC	308
160 i/162 i/167 i/9	65	355 SB	14	800/1 BTZ	309
160 i/165 i/7 Rack	63	355 SK	13	800/1 TZ	309
160 i/168 i/6 Rack	65	355 Stubby	20	800/1 Z	309
160 iS VDE	58	367 TORX®	16	800/2 Z	310
160 iS/7	64	367 TORX® SB	16	800/4 Z	310
160 iSS	58	367/6 TORX®	25	800/9 C	310
160 iSS/7	64	367 TORX® HF	15	809/1 ESD Stubby	55
162 i VDE PH	59	367/4 TORX® HF	25	810/1 Vario	250
162 i VDE PH SB	59	367/6 TORX® HF	25	811/1 Stubby	250
162 iS PH VDE	59	367/7 TORX® HF	24	811/1 ESD Stubby	55
162 iS PH/S VDE	60	367 TORX® Stubby	20	812/1 Vario	250
162 iSS PH VDE	59	367 TORX® BO	16	813	250
162 i PH/S VDE	60	367/6 TORX® BO	26	813 R	249
162 i PH/S VDE SB	60	367 TORX PLUS®	17	813 R ESD	52
165 i PZ VDE	59	368	17	816 R	249
165 i PZ VDE SB	59	368 SB	17	816 R SB	249
165 iS PZ VDE	60	368 Stubby	20	816 R ESD	52
165 i PZ/S VDE	60	391	18	816 RA	251
165 i PZ/S VDE SB	60	391/3	27	817 R	248
165 iS PZ/S VDE	61	392	249	817 R SB	248
165 iS PZ/S VDE # 1 + 2	65	393 S	249	817 VDE	78
165 iSS PZ/S VDE	61	395	18	826 T Kraftform Turbo	215
167 i TORX® VDE	61	395 H0	19	827 T Kraftform Turbo	79
167 i/6 TORX® VDE	64	395 H0/3	26	830	254
168 i VDE	61	395 H0/7 SM	26	837 i RA	70
168 i VDE SB	61	400 Hex	388	838 RA S	247
190 i VDE	62	400 i Hex	91	838 RA-R M	247
247	62	400 TX	388	840 S Hex-Plus	233
247 SB	62	410 i VDE B	86	840/1 BTZ	312
300 Hex	387	411 A RA	42	840/1 IMP DC DIY	311
300 IP	388	416 R	41	840/1 IMP DC SB	311
300 TX	387	416 RA	42	840/1 Z	312

Indeks efter artikelnumre

Artikelnumre	Side	Artikelnumre	Side	Artikelnumre	Side
840/1 Z SB	313	851/4 TZ	286	867/1 TZ TORX®	300
840/2 Z	316	851/4 TZ SB	286	867/1 Z TORX® BO	305
840/4 IMP DC DIY	313	851/4 Z	287	867/1 Z TORX® BO SB	306
840/4 IMP DC SB	314	851/4 Z SB	287	867/1 Z TORX® W	301
840/4 Z	315	851/9 C	288	867/1 ZA TORX®	302
840/4 Z SB	315	851/11	288	867/2 Z TORX®	305
840/9 C	316	851/12	288	867/4 IMP DC TORX® DIY	302
840/1 Z BO	316	851/16	288	867/4 IMP DC TORX® SB	302
840/4 Z BO	317	851/21 J	289	867/4 TORX® HF	303
842/1 Z	313	851/4 PH/S	296	867/4 TORX® KK	303
842/4	316	853/4 ACR® Harpoon	288	867/4 Z TORX®	304
843	362	853/4 ACR® SL	287	867/4 Z TORX® SB	304
844	362	855 S	232	867/4 Z TORX® BO	306
844/7	363	855/1 BDC	290	867/4 Z TORX® BO SB	307
845	363	855/1 BDC SB	291	867/9 C IP TORX PLUS®	307
845/8	363	855/1 BTH	291	867/9 C TORX®	305
846 HSS	363	855/1 BTZ	291	867/12 TORX®	305
846/8	364	855/1 IMP DC DIY	289	867/15 TORX®	305
847 HSS	364	855/1 IMP DC SB	289	867/1 IP TORX PLUS®	307
847/7 HSS	364	855/1 RZ	292	867/4 IP TORX PLUS®	307
848 HSS	365	855/1 TH	292	867/1 IPR TORX PLUS®	308
848/851/867/19	365	855/1 TH SB	292	867/4 IPR TORX PLUS®	308
849 HSS	365	855/1 TiN	292	868 S	233
849/855/867/18	366	855/1 TZ	292	868/1 IMP DC DIY	318
851 S	232	855/1 Z	292	868/1 IMP DC SB	318
851/1 A	280	855/1 Z SB	293	868/1 V	318
851/1 BDC	279	855/1 Z DIY	293	868/1 Z	319
851/1 BDC SB	279	855/1 Z DIY 100	293	868/1 Z SB	319
851/1 BTH	279	855/2 Z	296	868/4	320
851/1 BTZ	280	855/4 BDC	294	868/4 SB	320
851/1 IMP DC DIY	278	855/4 BTH	294	868/4 BTZ	320
851/1 IMP DC SB	278	855/4 BTZ	295	868/4 IMP DC DIY	319
851/1 J	283	855/4 IMP DC DIY	293	868/4 IMP DC SB	320
851/1 RDC	281	855/4 IMP DC SB	294	868/4 V	321
851/1 RH	281	855/4 TH	295	869/4	323
851/1 RZ	281	855/4 TZ	295	869/4 M	324
851/1 RZ SB	281	855/4 TZ SB	295	869/4 M SB	324
851/1 TH	281	855/4 Z	296	869/4 M SB Set A	325
851/1 TiN	282	855/4 Z SB	296	869/9	325
851/1 TZ	282	855/11	296	870/1	334
851/1 TZ SB	282	855/12	296	870/2	335
851/1 Z	282	855/4 PZ/S	297	870/4	335
851/1 Z DIY	282	857/1 Z	323	870/4 A	334
851/1 Z DIY 100	283	857/4 Z	323	870/4 SB	335
851/1 Z SB	282	860/1 XZN	322	870/4/7 Set A SB	335
851/2 Z	288	867 S TORX®	232	870/7	335
851/4 A	285	867/1 IMP DC TORX® DIY	297	870/14	335
851/4 BDC	284	867/1 IMP DC TORX® SB	297	871/1 TORQ-SET® Mplus 25 mm	321
851/4 BTH	285	867/1 TORX®	300	871/1 TORQ-SET® Mplus 32 mm	321
851/4 BTZ	285	867/1 TORX® BDC	299	871/2 TORQ-SET® Mplus	322
851/4 IMP DC DIY	283	867/1 TORX® BDC SB	299	871/4 TORQ-SET® Mplus	322
851/4 IMP DC SB	284	867/1 TORX® BTZ	299	871/1 DC TORQ-SET® Mplus	321
851/4 J	287	867/1 TORX® DIY	301	871/4 DC TORQ-SET® Mplus	321
851/4 R	286	867/1 TORX® DIY 100	301	872/9	322
851/4 RH	285	867/1 TORX® HF	299	875/1 TRI-WING® 25 mm	322
851/4 TH	286	867/1 TORX® SB	300	875/4 TRI-WING®	322

Artikelnumre	Side	Artikelnumre	Side	Artikelnumre	Side
879/4	325	950/9 Hex-Plus 7	197	1062 i PH VDE	85
881/4/1 SB	334	950/9 Hex-Plus 8	198	1065 i VDE	85
887/4 RR	330	950/9 Hex-Plus Imperial 1	200	1267 A TORX®	28
887/4 RR SB	330	950/9 Hex-Plus Imperial 1 SB	200	1267 A TORX PLUS®	28
888/4/1 K	330	950/9 Hex-Plus Multicolour 1	193	1267 B TORX®	28
889/4 R	330	950/9 Hex-Plus Multicolour 1 SB	194	1267 B TORX PLUS®	28
889/4/1	330	950/9 Hex-Plus Multicolour 2	194	1427	29
889/4/1 F	331	950/9 Hex-Plus Multicolour 3	194	1428	29
889/4/1 K	330	950/9 Hex-Plus Multicolour HF 1	193	1429	35
889/4/1 K SB	330	950/9 Hex-Plus Multicolour Imperial 1	195	1430 ESD	374
890/4/1	332	950/9 Hex-Plus Multicolour Imperial 2	195	1440/1442	30
893/4/1 K	332	950/9 Hex-Plus Multicolour Imperial 3	195	1441	30
893/4/1 K SB	332	950/9 L Hex-Plus HF 1	196	1460 ESD	379, 383
894/4/1	331	950/13 Hex-Plus Imperial 1	199	1529 ESD	49
894/4/1 K	331	950/13 Hex-Plus Imperial 1 SB	199	1550 ESD	47
895/4/1	331	950 BM	206	1550 ESD PH S	48
895/4/1 K	331	950 L	205	1550/6 ESD	51
895/4/1 K SB	331	950 L HF	205	1555 ESD PZ	48
896/4/1 SB	334	950 PKL	204	1567 ESD TORX®	48
897/4 IMP R	328	950 PKL BM	204	1567 ESD TORX® BO	48
897/4 Impaktor	328	950 PKL Imperial	204	1567 ESD TORX® HF	48
897/4 Impaktor R	328	950 PKLS	204	1567 ESD TORX PLUS® IPR	48
897/4 R	329	950 PKS	205	1569 ESD	49
897/4 R SB	329	950 SPKL Multicolour	203	1572 ESD	49
898/4	332	950 SPKL Multicolour Imperial	203	1573 ESD	49
898/9	332	950 SPKL HF Multicolour	202	1578 A ESD	47
898/21	332	950 SPKS Multicolour	203	1578 A/6 ESD	51
899/3/1	333	950 SPKS Multicolour Imperial	203	2035	32
899/4/1	333	967 TORX®	211	2035/6 A	38
899/4/1 S	333	967/9 TORX® 1	208	2035/6 B	38
899/4/1 SB	333	967/9 TORX® 1 SB	208	2050	33
899/14/1 SB	333	967 L TORX® HF	211	2050/6	38
917 SPH	9	967 PKL TORX®	211	2052	34
917 SPH SB	9	967 PKXL TORX®	210	2052/6	39
917 SPHS	9	967 SL TORX® HF	209	2054	34
918 SPZ	9	967 SPKXL TORX® Multicolour	209	2055	32
918 SPZ SB	9	967 SXL HF TORX® Multicolour	209	2067 TORX®	33
921	232	967 SXL TORX® Multicolour	210	2067 TORX® HF	33
932 A	8	967 XL TORX®	211	2067 TORX® BO	33
932 A SB	8	967 XL HF TORX®	210	2067/6 TORX® BO	39
932 AS	8	967 SPKL TORX® BO Multicolour	210	2067 TORX PLUS® IPR	33
932 S/6	10	967/9 TX BO Multicolour 1	208	2069	35
932/6	10	967/9 TX BO Multicolour 1 SB	208	2069/6	39
932/918/6	10	967/9 TX HF 1	207	2072	34
950	205	967/9 TX Multicolour HF 1	207	2090	419
950/7 Hex-Plus 1	198	967/9 TX XL 1	208	2090/17	419
950/7 Hex-Plus Magnet 1	198	967/9 TX XL HF 1	207	3160 i	56
950/7 Hex-Plus Multicolour Magnet 1	196	967/9 TX XL Multicolour 1	207	3160 i/7	57
950/9 Hex-Plus 1	196	967/9 TX XL Multicolour HF 1	207	3162 i	56
950/9 Hex-Plus 1 SB	196	977 TORX®	9	3165 i	56
950/9 Hex-Plus 2	196	977/6 TORX®	11	3165 i/6	57
950/9 Hex-Plus 3	197	1013 Kraftform Micro	35	3167 i	57
950/9 Hex-Plus 4	197	1013 Kraftform Micro ESD	51	3167 i/7	57
950/9 Hex-Plus 5	197	1060 i VDE	84	3334	6
950/9 Hex-Plus 6	197	1060 i/1062 i/6 VDE	85	3334/6	7
950/9 Hex-Plus 6 SB	197	1060 i/1065 i/6 VDE	85	3334/3350/3355/6	8

Indeks efter artikelnumre

Artikelnumre	Side	Artikelnumre	Side	Artikelnumre	Side
3334/3355/6	7	6003 Joker 4 Set 1	185	7780	405
3335	6	6003 Joker 4 Imperial Set 1	186	7781	407
3350	6	6003 Joker 5 Set 1	183	7782 C	409
3355	7	6003 Joker 5 Imperial Set 1	185	7782 E	409
3367	7	6003 Joker 8 Imperial Set 1	183	7783 C	410
3368	7	6003 Joker 11 Set 1	183	7783 E	411
3800/4	309	6003 Joker 15 Set 1	183	7786	413
3816 R	248	6003 Joker 22 Set 1	182	7790/1	414
3817	67	6003 Joker Pedal	182	7790/2	414
3840/1 TS	311	6004 Joker L	188	7880 Joker L	404
3840/4	314	6004 Joker M	187	7880 Joker XL	403
3851/1 TS	278	6004 Joker S	187	7880 Joker XXL	403
3851/1 TS SB	279	6004 Joker XL	188	8000 A	98
3851/4	284	6004 Joker XS	187	8000 A SB	98
3855/1 TS	290	6004 Joker XXL	188	8000 B	115
3855/1 TS SB	290	6004 Joker 4 Set 1	188	8000 B SB	116
3855/4	294	6004 Joker VDE L	91	8000 C	138
3867/1 TS TORX®	298	6004 Joker VDE M	91	8000 C SB	138
3867/1 TS TORX® SB	298	6004 Joker VDE S	91	8000 E	161
3867/4 TORX® BO	306	6004 Joker VDE XS	90	8001 A SB	172
3868/4	320	6004 Joker VDE 4 Set 1	90	8002 C All Inclusive Set	160
3869/4	323	6005 Joker Double	189	8002 C Set	160
3888/4/1 K	329	6005 Joker 4 Set 1	189	8003 A	100
3888/4/1 K SB	329	7400	370, 374, 375, 376, 377, 378, 380, 381, 382, 383, 384	8003 B	119
3950 PKL	202			8003 C	141
3950 PKL Imperial	202			8004 A	101
3950 SPKL Multicolour	201	7440/41	372	8004 B	121
3950 SPKL Multicolour Imperial	202	7440/41/42	373	8004 C	142
3950 SPKL Multicolour HF	201	7400 ESD	374	8005	172
3950/9 Hex-Plus Stainless 1	192	7400 VDE	77	8006 C	139
3950/9 Hex-Plus Stainless 1 SB	193	7443/12	372	8006 SC 1	139
3950/9 Hex-Plus Imperial Stainless 1	193	7443/61/9	373	8007 B VDE	87
3950/9 Hex-Plus Multicolour Stainless 1	192	7445/46/47	373	8008 A	173
3950/9 Hex-Plus Multicolour Imperial Stainless 1	195	7510	385	8009 Zyklus Pocket Set 1	156
3950/9 Hex-Plus Multicolour HF Stainless 1	192	7510/14	385	8009 Zyklus Pocket Set 2	157
3967 SXL HF TORX® Multicolour	209	7515	386	8009 Zyklus Pocket Set 3	159
3967/9 TX SXL Multicolour HF Stainless 1	207	7515/7	387	8009 Zyklus Pocket Set 4	159
6000 Joker	176	7515/16	386	8009 Zyklus Pocket Imperial Set 1	156
6000 Joker Imperial	176	7761	415	8009 Zyklus Pocket Imperial Set 2	158
6000 Joker 4 Set 1	178	7762	415	8010 B	117
6000 Joker 4 Imperial Set 1	179	7763	415	8100 SA 2	96
6000 Joker 8 Imperial Set 1	178	7770	404	8100 SA 4	97
6000 Joker 11 Set 1	178	7771	406	8100 SA 6	95
6000/6002 Joker 6 Set 1	178	7772 A	408	8100 SA 7	99
6001 Joker Switch	179	7772 B	408	8100 SA 8	100
6001 Joker Switch Imperial	179	7772 C	408	8100 SA 9	95
6001 Joker Switch 4 Set 1	180	7773 A	409	8100 SA 10	99
6001 Joker Switch 4 Imperial Set 1	181	7773 B	410	8100 SA 11	101
6001 Joker Switch 8 Imperial Set 1	180	7773 C	410	8100 SA 12 HF	101
6001 Joker Switch 11 Set 1	180	7774/1	411	8100 SA All-In	94
6002 Joker Double	180	7774/2	411	8100 SA/SC 2	97
6003 Joker	181	7774/3	412	8100 SB 2	114
6003 Joker Imperial	181	7775	412	8100 SB 4	114
		7776	412	8100 SB 6	113
		7779/1	413	8100 SB 7	118
		7779/2	413	8100 SB 8	120

Artikelnumre	Side	Artikelnumre	Side	Artikelnumre	Side
8100 SB 9	113	8790 C Impaktor Deep Set 1	144	9631	177
8100 SB 10	119	8790 C Wheel Impaktor	147	9632	177
8100 SB 11	121	8790 FA	173	9640	186
8100 SB 12	116	8790 HMA	102	9641	186
8100 SB 13	117	8790 HMA Deep	105	9642	186
8100 SB All-in	112	8790 HMA HF	102	9650	20
8100 SB HF 1	121	8790 HMB	122	9700	258
8100 SB VDE 1	86	8790 HMB Deep	126	9710	259
8100 SC 2	137	8790 HMB HF	123	9711	260
8100 SC 4	138	8790 HMC	145	9712	260
8100 SC 6	136	8790 HMC Deep	148	9713	261
8100 SC 7	140	8790 HMC HF	145	9720	261
8100 SC 8	141	8794 A	111	9721	262
8100 SC 9	137	8794 B	134	9722	262
8100 SC 10	141	8794 C	155	9723	263
8100 SC 11	142	8794 LA	110	9730	263
8700 A FL	109	8794 LB	134	9731	264
8740 A	108	8794 LB VDE	89	9732	264
8740 A HF	108	8794 LC	154	9740	265
8740 A HF 1	109	8794 SA	110	9750	265
8740 B	130	8794 SB	134	9780	266
8740 B HF	130	8794 SB VDE	89	9781	266
8740 B HF 1	131	8794 SC	155	9782	267
8740 B HF Imperial 1	132	8795 A	110	9783	267
8740 B VDE HF	88	8795 B	134	A Deep 1	106
8740 C HF	152	8795 C	155	A Imperial 1	104
8740 C HF 1	153	8796 LA	109	A 4	104
8740 C HF 2	153	8796 LB	133	B Deep 1	127
8751 A	109	8796 LC	154	B Imperial 1	126
8755 A	109	8796 SA	110	B 4	125
8760 B VDE XZN	88	8796 SB	133	Belt A 0/8	111
8767 A	106	8796 SC	154	Belt A 0/9	111
8767 A HF	106	8797 C	140	Belt A 1	103
8767 A HF 1	107	9100	246	Belt A 2	108
8767 B	128	9108/2	30	Belt A 3	107
8767 B HF	128	9200	334	Belt A 4	103
8767 B HF 1	129	9500	29	Belt A Deep 1	105
8767 B VDE HF	88	9506 SB	317	Belt A Imperial 1	104
8767 C HF	150	9507 SB	317	Belt B 0/8	135
8767 C HF 1	151	9514 ESD	55	Belt B 0/9	135
8767 C HF 2	151	9523	30	Belt B 1	124
8767 C HF 3	152	9524	371	Belt B 2	131
8780 C	161	9529 C SB	154	Belt B 3	129
8781 C	161	9530	400	Belt B 4	125
8782 C	161	9532	246	Belt B Deep 1	127
8784 A1	111	9600	111	Belt B Imperial 1	132
8784 B1	134	9601	135	Belt B VDE 0/10	89
8784 C2	155	9602	162	Belt B VDE 1	87
8789 A	110	9604	46	Belt C 0/6	161
8789 B	134	9605	46	Belt C 1	146
8789 C	155	9606	47	Belt C 2	153
8790 B Impaktor	122	9607	123	Belt C 3	150
8790 B VDE	88	9608	124	Belt C Deep 1	149
8790 C HF 1	147	9610	189	Belt C Impaktor 0/9	162
8790 C Impaktor	142	9611	29	Belt C Impaktor 1	143
8790 C Impaktor Deep	144	9630	177	Bicycle Big Pack 1	28

Indeks efter artikelnumre

Artikelnumre	Side	Artikelnumre	Side	Artikelnumre	Side
Bicycle Set 1	168	Bit-Check 10 BiTorsion 1	346	C Impaktor 1	143
Bicycle Set 2	225	Bit-Check 10 BiTorsion 3 SB	346	C Imperial 1	146
Bicycle Set 3	169	Bit-Check 10 Drywall 1	367	C 4	151
Bicycle Set 3 A	170	Bit-Check 10 Impaktor 1	340	Click-Torque A 5	389
Bicycle Set 4	200	Bit-Check 10 Impaktor 1 SB	341	Click-Torque A 6	389
Bicycle Set 5	239	Bit-Check 10 Impaktor 2	341	Click-Torque A 6 Set 1	390
Bicycle Set 6	46	Bit-Check 10 Impaktor 3	341	Click-Torque B 1	392
Bicycle Set 7	115	Bit-Check 10 Impaktor 4	341	Click-Torque B 2	392
Bicycle Set 8	133	Bit-Check 10 PZ BiTorsion 2	346	Click-Torque C 1	392
Bicycle Set 9	171	Bit-Check 10 PZ Impaktor 1	341	Click-Torque C 2	393
Bicycle Set 10	184	Bit-Check 10 Stainless 1	343	Click-Torque C 2 Push R/L	396
Bicycle Set 11	239	Bit-Check 10 Stainless 1 SB	343	Click-Torque C 3	393
Bicycle Set 12	184	Bit-Check 10 TX Impaktor 1	341	Click-Torque C 3 Push R/L	396
Bicycle Set 13	31	Bit-Check 10 TX Universal 1	352	Click-Torque C 3 Set 1	394
Bicycle Set 15	31	Bit-Check 10 TX Universal 2	352	Click-Torque C 3 Set 2	394
Bicycle Set Torque 1	391	Bit-Check 10 Universal 1	351	Click-Torque C 4	395
Bit-Box 15 Impaktor PH	278	Bit-Check 10 Universal 2	351	Click-Torque C 5	395
Bit-Box 15 Impaktor PZ	289	Bit-Check 10 Universal 3	351	Click-Torque E 1	395
Bit-Box 15 Impaktor TX	297	Bit-Check 10 Universal 3 SB	351	Click-Torque E 1 Push R/L	397
Bit-Box 20 BTH PZ	291	Bit-Check 10 Universal 4	352	Click-Torque X 1	397
Bit-Box 20 BTZ PH	280	Bit-Check 10 Universal 5 SB	352	Click-Torque X 2	397
Bit-Box 20 BTZ PZ	291	Bit-Check 10 Zyklop Mini 1	167	Click-Torque X 3	398
Bit-Box 20 PH	283	Bit-Check 10 Zyklop Mini BiTorsion 1	167	Click-Torque X 4	398
Bit-Box 20 PZ	293	Bit-Check 12 BiTorsion 1	345	Click-Torque X 5	398
Bit-Box 20 TX	301	Bit-Check 12 BiTorsion 1 SB	345	Click-Torque X 6	399
Bit-Box 20 TX HF	300	Bit-Check 12 Diamond 1	347	Click-Torque X 7	399
Bit-Box 20 V Robertson	318	Bit-Check 12 Diamond 1 SB	347	Click-Torque XP 1	401
Bit-Check 6 Impaktor 1	342	Bit-Check 12 Metal 1	362	Click-Torque XP 2	401
Bit-Check 6 Impaktor 1 SB	342	Bit-Check 12 Metal 1 SB	362	Click-Torque XP 3	402
Bit-Check 6 PH Impaktor 1	342	Bit-Check 12 Wood 1	359	Click-Torque XP 4	402
Bit-Check 6 PZ Impaktor 1	342	Bit-Check 12 Wood 1 SB	359	K 70	275
Bit-Check 6 PZ Universal 1	356	Bit-Check 12 Wood 2	359	K 120	275
Bit-Check 6 SHK 1 SB	367	Bit-Check 12 Wood 2 SB	360	K 240	275
Bit-Check 6 Stainless 1	343	Bit-Check 12 Wood TX HF 1	358	Kraftform 2go 100	63
Bit-Check 6 TX Impaktor 1	342	Bit-Check 12 Wood TX HF 1 SB	359	Kraftform 2go 300	22
Bit-Check 6 TX Universal 1	356	Bit-Check 30 BiTorsion 1	345	Kraftform Big Pack 100 VDE	62
Bit-Check 6 TX Universal 1 SB	356	Bit-Check 30 Diamond 1	347	Kraftform Big Pack 300	21
Bit-Check 6 Universal 1	355	Bit-Check 30 Impaktor 1	340	Kraftform Big Pack 900	10
Bit-Check 6 Universal 1 SB	355	Bit-Check 30 Impaktor 2	340	Kraftform Kompakt 10	215
Bit-Check 6 Universal 2	355	Bit-Check 30 Metal 1	361	Kraftform Kompakt 12	215
Bit-Check 6 Universal 2 SB	355	Bit-Check 30 Metal 1 SB	361	Kraftform Kompakt 20	217
Bit-Check 6 V Universal 1	356	Bit-Check 30 Stainless 1	343	Kraftform Kompakt 20 A	217
Bit-Check 6 Wood TX HF 1	360	Bit-Check 30 TX Universal 1	350	Kraftform Kompakt 20 Tool Finder 1	216
Bit-Check 6 Wood TX HF 1 SB	360	Bit-Check 30 TX Universal 1 SB	350	Kraftform Kompakt 20 Tool Finder 2	217
Bit-Check 7 Diamond 1	347	Bit-Check 30 Universal 1	350	Kraftform Kompakt 22	217
Bit-Check 7 Diamond 1 SB	348	Bit-Check 30 Wood 1	357	Kraftform Kompakt 25	218
Bit-Check 7 Hex-Plus 1	354	Bit-Check 30 Wood 2	358	Kraftform Kompakt 26	218
Bit-Check 7 PZ Diamond 1	348	Bit-Check 30 Wood 2 SB	358	Kraftform Kompakt 27 Imperial Set 1	220
Bit-Check 7 PZ Universal 1	353	Bit-Check 30 Wood TX HF 1	357	Kraftform Kompakt 27 RA 1 SB	253
Bit-Check 7 TX Diamond 1	348	Bit-Check 30 Wood TX HF 1 SB	357	Kraftform Kompakt 27 RA 2 SB	253
Bit-Check 7 TX Universal 1	354	Bit-Check 30 Zyklop Mini 1	163	Kraftform Kompakt 27 Set 1	219
Bit-Check 7 TX Universal 1 SB	354	Bit-Check 30 Zyklop Mini 2	163	Kraftform Kompakt 27 Set 2	220
Bit-Check 7 TX BO Universal 1	354	Bit-Safe 43 Universal 1	349	Kraftform Kompakt 27 XL SHK 1	219
Bit-Check 7 Universal 1	353	Bit-Safe 61 BiTorsion 1	344	Kraftform Kompakt 27 XL Universal 1	218
Bit-Check 7 Universal 1 SB	353	Bit-Safe 61 Universal 1	349	Kraftform Kompakt 27 XL Universal Imperial Set 1	219
Bit-Check 7 Universal 4	353	C Deep 1	149		

Artikelnumre	Side	Artikelnumre	Side	Artikelnumre	Side
Kraftform Kompakt 28	221	Kraftform Kompakt Stubby Magazin RA 1	236	Kraftform Kompakt VDE 3067 iS TORX® SB	69
Kraftform Kompakt 28 SB	220	Kraftform Kompakt Stubby Magazin RA 2	236	Kraftform Kompakt VDE Big Pack 1	73
Kraftform Kompakt 28 Imperial 1	220	Kraftform Kompakt Stubby Magazin RA 3	236	Kraftform Kompakt VDE Stainless 8	
Kraftform Kompakt 40	221	Kraftform Kompakt Stubby Magazin RA 4	236	extra slim 1	67
Kraftform Kompakt 41	221	Kraftform Kompakt Turbo 1	214	Kraftform Kompakt VDE Stainless 17	
Kraftform Kompakt 60	223	Kraftform Kompakt Turbo Imperial 1	214	extra slim 1	66
Kraftform Kompakt 60 Imperial	224	Kraftform Kompakt Turbo i 1	78	Kraftform Kompakt W 1	240
Kraftform Kompakt 60 ESD	52	Kraftform Kompakt Turbo i Imperial 1	79	Kraftform Kompakt W 2	241
Kraftform Kompakt 60 KK	224	Kraftform Kompakt Vario RA	252	Kraftform Kompakt W Imperial 1	241
Kraftform Kompakt 60 RA	251	Kraftform Kompakt VDE 7 extra slim 1	77	Kraftform Kompakt Zyklus	98
Kraftform Kompakt 60 RA Imperial	251	Kraftform Kompakt VDE 7 Universal 2	77	Kraftform Kompakt Zyklus Mini 2	164
Kraftform Kompakt 60 Stainless	222	Kraftform Kompakt VDE 15 Torque		Kraftform Kompakt Zyklus MS1	
Kraftform Kompakt 60 Stainless Imperial	223	1,2-3,0 Nm extra slim 1	72	Metal/Speed 1/4"	96
Kraftform Kompakt 60 Torque	222	Kraftform Kompakt VDE 16 extra slim 1	76	Kraftform Micro 12 Electronics 1	37
Kraftform Kompakt 62	225	Kraftform Kompakt VDE 16 Torque		Kraftform Micro 12 Universal 1	36
Kraftform Kompakt 70 Universal	226	1,2-3,0 Nm extra slim 1	71	Kraftform Micro Big Pack 1	36
Kraftform Kompakt 71 Security	226	Kraftform Kompakt VDE 16 Universal 1	77	Kraftform Micro ESD Big Pack 1	50
Kraftform Kompakt 96	84	Kraftform Kompakt VDE 17 extra slim 1	75	Kraftform XXL	21
Kraftform Kompakt 97	84	Kraftform Kompakt VDE 17 RA 1	70	Kraftform XXL 2	22
Kraftform Kompakt 98	84	Kraftform Kompakt VDE 17 RA Imperial 1	71	Kraftform XXL 3	22
Kraftform Kompakt 99	84	Kraftform Kompakt VDE 17 Universal 1	76	ME 1	103
Kraftform Kompakt 100	227	Kraftform Kompakt VDE 17 Universal 1		Rack Kraftform	29
Kraftform Kompakt 400	228	Tool Finder	75	Rack Kraftform Micro	29
Kraftform Kompakt 400 RA Set 1	228	Kraftform Kompakt VDE 18 Imperial 1	74	Safe-Torque A 1	416
Kraftform Kompakt 400 RA Set 2	229	Kraftform Kompakt VDE 18 Universal 1	73	Safe-Torque A 1 Set 1	417
Kraftform Kompakt 400 RA Imperial Set 1	229	Kraftform Kompakt VDE 18 Universal 2	74	Safe-Torque A 1 Imperial Set 1	417
Kraftform Kompakt 400 RA Imperial Set 2	230	Kraftform Kompakt VDE 60 i	79	Safe-Torque A 1 SHK Set 1	418
Kraftform Kompakt 400 RA SHK Set 1	230	Kraftform Kompakt VDE 60 i SB	79	Safe-Torque A 2	416
Kraftform Kompakt 838 RA S Set 1	234	Kraftform Kompakt VDE 60 iS	80	Safe-Torque A 2 Set 1	418
Kraftform Kompakt 838 RA S Imperial Set 1	234	Kraftform Kompakt VDE 60 iS SB	80	Stubby Set 1	27
Kraftform Kompakt 838 RA-R M Set 1	235	Kraftform Kompakt VDE 62 i	80	Stubby Set 2	27
Kraftform Kompakt 838 RA-R M Imperial		Kraftform Kompakt VDE 62 iS	80	Stubby Set 3	27
Set 1	235	Kraftform Kompakt VDE 62 iS SB	80	Stubby Set TX 1	27
Kraftform Kompakt 900	231	Kraftform Kompakt VDE 62 i PH/S	81	T 1	366
Kraftform Kompakt 900 Imperial Set 1	231	Kraftform Kompakt VDE 62 iS PH/S	81	Tool-Check 1 SB	166
Kraftform Kompakt F 1	245	Kraftform Kompakt VDE 64 i	83	Tool-Check Automotive 1	166
Kraftform Kompakt H 1	242	Kraftform Kompakt VDE 64 i SB	83	Tool-Check PLUS	165
Kraftform Kompakt M 1	243	Kraftform Kompakt VDE 65 i	81	Tool-Check PLUS Imperial	165
Kraftform Kompakt Micro 11 Electronics 1	37	Kraftform Kompakt VDE 65 iS	81	Wera 2go 1	270
Kraftform Kompakt Micro 11 ESD 1	54	Kraftform Kompakt VDE 65 iS SB	81	Wera 2go 2	270
Kraftform Kompakt Micro 11 Universal 1	38	Kraftform Kompakt VDE 65 i PZ/S	81	Wera 2go 2 XL	271
Kraftform Kompakt Micro 20 ESD 1	53	Kraftform Kompakt VDE 65 iS PZ/S	82	Wera 2go 3	271
Kraftform Kompakt Micro 21 ESD 1	53	Kraftform Kompakt VDE 65 iS PZ/S SB	82	Wera 2go 4	271
Kraftform Kompakt Pistol RA	252	Kraftform Kompakt VDE 67 i TORX®	82	Wera 2go 5	271
Kraftform Kompakt Pistol RA 4	252	Kraftform Kompakt VDE 67 i TORX® SB	82	Wera 2go 6	272
Kraftform Kompakt SH 1	244	Kraftform Kompakt VDE 67 iS TORX®	83	Wera 2go 7	272
Kraftform Kompakt SH 2	245	Kraftform Kompakt VDE 68 i	83	Wera 2go E 1	273
Kraftform Kompakt Stubby 1	238	Kraftform Kompakt VDE 68 iS	83	Wera 2go H 1	272
Kraftform Kompakt Stubby ESD 1	54	Kraftform Kompakt VDE 3060 i SB	68	Wera 2go SHK 1	274
Kraftform Kompakt Stubby Magazin 1	237	Kraftform Kompakt VDE 3060 iS SB	68	Wheel Impaktor C Set 1	148
Kraftform Kompakt Stubby Magazin 2	237	Kraftform Kompakt VDE 3062 iS SB	68	Zyklus Hybrid Set	139
Kraftform Kompakt Stubby Magazin 3	237	Kraftform Kompakt VDE 3065 iS PZ SB	69		
Kraftform Kompakt Stubby Magazin 4	237	Kraftform Kompakt VDE 3065 iS PZ/S SB	69		
Kraftform Kompakt Stubby Magazin 5	237	Kraftform Kompakt VDE 3067 i TORX® SB	69		



Wera Werkzeuge GmbH
Korzter Straße 21-25
42349 Wuppertal



+49 / (0)202 / 40 45 - 0

E-Mail: info@wera.de



Wera Tools Ibérica, S.L.
Avda. Corts Catalanes 2, Local 5
08173 Sant Cugat del Vallès, Barcelona
☎ +34/93/72 97 - 240
E-Mail: ventas@weraspain.com



Wera Tools Finland Oy
Vanha Kaarelantie 33 A
01610 Vantaa
☎ +358 45 206 9556
E-Mail: ahokas@wera.de



Wera Outillages S.A.S.
13, rue Ampère
F - 67500 Haguenau
☎ +33 9 72 61 16 52
E-Mail: info@wera-outillages.fr



Wera Tools (UK) Ltd.
Railway View
Clay Cross
Chesterfield
S45 9FR
☎ +44 (0)1246 / 27 77 56
Fax: +44 (0)1246 / 27 33 35
E-Mail: queries@wera-tools.co.uk



Wera Tools Inc.
3325 Harvester Rd., Unit 16
Burlington, Ontario
Canada, L7N 3N2
☎ 1-800-267-55 41
E-Mail: info@weratools.com



Wera Tools Inc.
3325 Harvester Rd., Unit 16
Burlington, Ontario
Canada, L7N 3N2
☎ 1-800-267-55 41
E-Mail: info@weratools.com



NL - Noord
Frederik Koning
☎ +31 / 615 26 36 97
E-Mail: koning@wera.de

NL - Zuid
Wouter Steijvers
☎ +31 / 652 85 01 62
E-Mail: steijvers@wera.de

NL - Midden
Martijn van Houdt
☎ +31 / 611 06 35 35
E-Mail: vanhoudt@wera.de

Demovan
Vincent van Gaalen
☎ +31 / 615 44 37 19
E-Mail: vangaalen@wera.de



Wera Tools Inc.
3325 Harvester Rd., Unit 16
Burlington, Ontario
Canada, L7N 3N2
☎ 1-800-267-55 41
E-Mail: info@weratools.com



Wera Tools Australia Pty Ltd
Australia
☎ +61-435 755 123
E-Mail: mike.sack@wera.de



Wera Tools Japan G.K
2F, Eden Bldg.,
1-10-8 Kamiikebukuro, Toshima-Ku,
Tokyo, 170-0012 Japan
東京都豊島区上池袋1-10-8
エデンビル2階
☎ +81-3-3915-2555
E-Mail メール: frank.yang@wera.de

Kolofon

Med forbehold for tekniske ændringer. Genoptryk – også i uddrag – kun med skriftlig tilladelse fra firmaet Wera Werkzeuge GmbH.

Udgave DK 1/2024

Anvendte varemærker:

ACR	Phillips Screw Company
ASSY	Adolf Würth GmbH & Co. KG
AW	Adolf Würth GmbH & Co. KG
HIOS	Totsu, Katsuyuki
Microstix	OSG System Products Co. Ltd.
Phillips Recess	Phillips Screw Company
Pozidriv	registered trademark for Phillips Screw Company in Canada, Mexico and in the USA; for Trifast plc in the UK
PZ	registered trademark for Phillips Screw Company in Canada, Mexico and in the USA
PZ1, PZ2, PZ3	registered trademark in the USA for Phillips Screw Company
PUK	Josef Haunstetter Sägenfabrik KG
Robertson	British Robertson S.L.U.
SDS plus	Robert Bosch GmbH
SIT	Adolf Würth GmbH & Co. KG
SPAX	Altenloh, Brinck & Co. GmbH & Co. KG
T-STAR plus	Altenloh, Brinck & Co. GmbH & Co. KG
TORQ-SET	Phillips Screw Company
TORX	Acument Intellectual Properties, LLC, Troy, Mich., US
TORX PLUS	Acument Intellectual Properties, LLC, Troy, Mich., US
TRI-WING	Phillips Screw Company
BESSEY®	BESSEY Tool GmbH & Co. KG
“KIRSCHEN”®	Wilh. Schmitt & Comp. GmbH & Co. KG
KNIPEX®	KNIPEX-Werk C. Gustav Putsch KG
COBRA®	KNIPEX-Werk C. Gustav Putsch KG
Lyra®	Johann Froescheis Lyra-Bleistift-Fabrik GmbH & Co. KG
PFERD	August Rüggeberg GmbH & Co. KG
PICARD®	Picard GmbH
RENNSTEIG	Rennsteig Werkzeuge GmbH
Stabila®	STABILA Messgeräte Gustav Ullrich GmbH

Vi forbeholder os retten til på ethvert tidspunkt og uden forvarsel at ændre alle i dette katalog anførte oplysninger mht. produkt egenskaber, varianter og udførelser. Ethvert ansvar for trykfejl eller andre fejl er udelukket.



Kontakt

Wera Werkzeuge GmbH Germany
Korzerter Straße 21–25
D-42349 Wuppertal

Phone: +49 (0)2 02 / 40 45-0
E-Mail: info@wera.de
Internet: www.wera.de