

Nyheter 2024



Safe-Torque Speed



Zyklus Comfort skralle



Skralleskruttrekker



For et blikkfang!

Zyklop Comfort skraller $\frac{3}{8}$ "

- Ligger godt i hånden på grunn av plastbelegget
- Plastbelegg beskytter overflater mot skade
- Finfortanning med 80 tenner for kort returvinkel på kun $4,5^\circ$
- Ekstremt slankt design med myk, ergonomisk grepsone som gjør arbeidet enkelt, selv på steder med svært liten plass
- Sikker pipelås i form av trykknapp, raskt retningsskift med kun én finger takket være vendespak



Plastbelegg



Plastbelegget gjør arbeidet sikkert og komfortabelt også ved lave temperaturer.



Fintannet utførelse

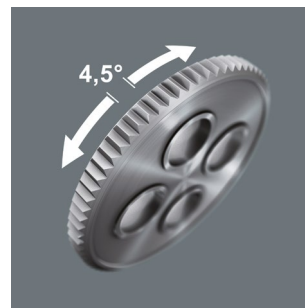

Den fintannede Zyklop Comfort skrallen har 80 tenner, noe som gjør det mulig med en returvinkel på kun $4,5^\circ$.

For trange steder



Den usedvanlig slanke utformingen av Zyklop Comfort skrallen gjør arbeidet enkelt også på svært trange steder.



Kulelås



Kulelåsen holder piper og tilbehør forsvarlig fast og gir økt sikkerhet under arbeidet. Et kort trykk på utløserknappen gir raskt bytte av verktøy.

8100 SB 12 Zyklop Comfort skrallesett, med vender, 3/8" drev, metrisk



16 delers; i kompakt og svært robust tekstilboks som ikke skraper opp underlaget. Lite volum og lav vekt for økt mobilitet.

1 Zyklop Comfort skralle med vender med 3/8" drev, 14 Zyklop Impaktor piper, 1 Zyklop-forlenger

05005530001		
○	8010 B	1x 3/8"x230,0
●	8790 B Impaktor	1x 8,0x30,0; 1x 10,0x30,0; 1x 11,0x30,0; 1x 12,0x30,0; 1x 13,0x30,0; 1x 14,0x30,0; 1x 15,0x30,0; 1x 16,0x30,0; 1x 17,0x30,0; 1x 18,0x30,0; 1x 19,0x30,0; 1x 21,0x32,0; 1x 22,0x32,0; 1x 24,0x32,0
○ ○	8798 B	1x 3/8"x152,4

8100 SB 13 Zyklop Comfort skrallesett, vender, 3/8" drev, mål i tommer



11 deler i en kompakt og svært robust tekstilboks som ikke skraper opp underlaget. Lite volum og lav vekt for økt mobilitet.

1 Zyklop Comfort skralle med vender med 3/8" drev, 9 Zyklop Impaktor-piper, 1 Zyklop-forlenger

05005531001		
○	8010 B	1x 3/8"x230,0
●	8790 B Impaktor	1x 1/4"x30,0; 1x 5/16"x30,0; 1x 3/8"x30,0; 1x 7/16"x30,0; 1x 1/2"x30,0; 1x 9/16"x30,0; 1x 5/8"x30,0; 1x 11/16"x30,0; 1x 3/4"x30,0
○ ○	8798 B	1x 3/8"x152,4

8010 B Zyklop Comfort skralle, med vender, med 3/8" drev



Bruksområde: Til 3/8" firkantpiper samt 3/8" tilkoblingsdeler med firkantdrev og kulelås

Versjon: Komfortabel plastbelegg; slank design for arbeid selv i svært trange rom; fintannet med 80 tenner for en returvinkel på bare 4,5°; vender for praktisk retningsendring; med sikker pipelåsefunksjon med trykknapp

	mm	
05005540001	3/8"	230,0

9607 Pipe-magnetlist B Impaktor 1

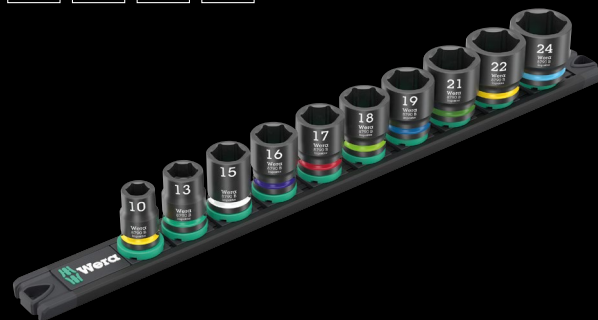

10 deler, på magnetlist for midlertidig montering på f.eks. vegg, hylle, verktøygogn. Praktisk dreiemekanisme for sikker oppbevaring og enkelt uttak av verktøyet.

10 Impaktor-piper med 3/8" drev. Med sekskantprofil og spor med hull. For bruk med elektriske eller trykkluftdrevne slagtrekkere med 3/8" drev. «Take it easy» verktøyidentifikasjon: Fargekoding etter størrelse – for enkelt og hurtig valg av ønsket verktøy.

05005451001		
●	8790 B Impaktor	1x 10,0x30,0; 1x 13,0x30,0; 1x 15,0x30,0; 1x 16,0x30,0; 1x 17,0x30,0; 1x 18,0x30,0; 1x 19,0x30,0; 1x 21,0x32,0; 1x 22,0x32,0; 1x 24,0x32,0
	9603	1x 30,0x340,0

Magnetisk

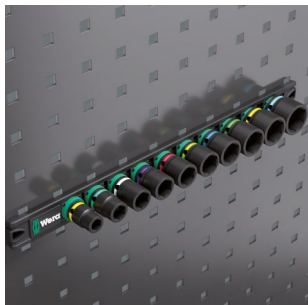

Magneten gjør at magnetlisten egner seg for midlertidig montering på vegg, hylle eller verktøylvogn.



TWIST TO UNLOCK

Twist to unlock-mekanisme

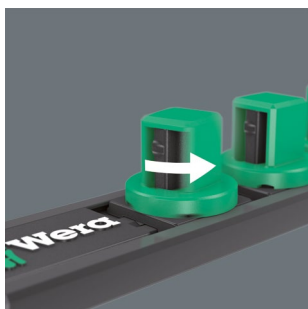

Twist to unlock-mekanisme gjør det enkelt å ta ut pipene fra magnetlisten. Samtidig holdes pipene sikkert på plass.

9608 Pipe-magnetlist B Impaktor Imperial 1

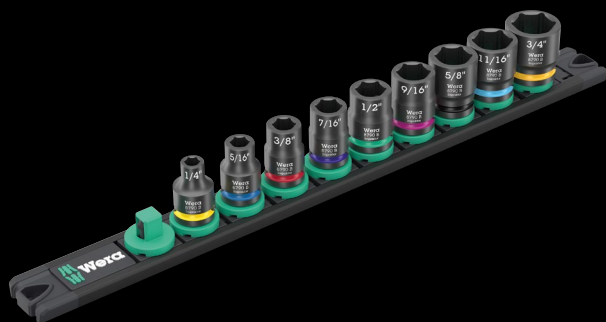

9 deler, på magnetlist for midlertidig montering på f.eks. vegg, hylle, verktøylvogn. Praktisk dreiemekanisme for sikker oppbevaring og enkelt uttak av verktøyet.

9 Impaktor-piper med $\frac{3}{8}$ " drev. Med sekskantprofil og spor med hull. For bruk med elektriske eller trykkluftdrevne slagtrekkere med $\frac{3}{8}$ " drev. «Take it easy» verktøidentifikasjon: Fargekoding etter størrelse – for enkelt og hurtig valg av ønsket verktøy.

05005452001		
●	8790 B Impaktor	1x $\frac{1}{4}$ "x30,0; 1x $\frac{5}{16}$ "x30,0; 1x $\frac{3}{8}$ "x30,0; 1x $\frac{7}{16}$ "x30,0; 1x $\frac{1}{2}$ "x30,0; 1x $\frac{9}{16}$ "x30,0; 1x $\frac{5}{8}$ "x30,0; 1x $\frac{11}{16}$ "x30,0; 1x $\frac{3}{4}$ "x30,0
	9601	1x 30,0x340,0

8790 B Impaktor pipe med $\frac{3}{8}$ " drev



Bruksområde: For skruer og muttere med utvendig sekskant

Versjon: For bruk med elektriske eller trykkluftdrevne slagtrekkere; $\frac{3}{8}$ " drev; med holdestiffhull, krom-molybden, matt svart. «Take it easy» verktøidentifikasjon: Både fargekoding etter størrelse og størrelsesstempel – for enkelt og hurtig valg av ønsket pipe.

		●	●	⏏	⏏	⏏
		mm	mm	mm	mm	mm
05005500001		8.0		30.0	14.1	19.0
05005501001		10.0		30.0	16.6	19.0
05005502001		11.0		30.0	17.8	19.0
05005503001		12.0		30.0	18.2	19.0
05005504001		13.0		30.0	20.0	22.0
05005505001		14.0		30.0	21.0	22.0
05005506001		15.0		30.0	22.0	22.0
05005507001		16.0		30.0	22.0	24.0
05005508001		17.0		30.0	23.0	25.0
05005509001		18.0		30.0	23.0	26.0
05005510001		19.0		30.0	25.0	27.8
05005511001		21.0		32.0	27.0	30.0
05005512001		22.0		32.0	28.0	32.0
05005513001		24.0		32.0	30.0	34.0
05005514001			$\frac{1}{4}$ "	30.0	11.0	19.0
05005515001			$\frac{5}{16}$ "	30.0	14.1	19.0
05005516001			$\frac{3}{8}$ "	30.0	16.6	19.0
05005517001			$\frac{7}{16}$ "	30.0	17.8	19.0
05005518001			$\frac{1}{2}$ "	30.0	20.0	22.0
05005519001			$\frac{9}{16}$ "	30.0	21.0	22.0
05005520001			$\frac{5}{8}$ "	30.0	22.0	24.0
05005521001			$\frac{11}{16}$ "	30.0	23.0	25.0
05005522001			$\frac{3}{4}$ "	30.0	25.0	28.0
05005523001			$\frac{13}{16}$ "	32.0	27.0	30.0
05005524001			$\frac{7}{8}$ "	32.0	28.0	32.0
05005525001			$\frac{15}{16}$ "	32.0	30.0	34.0
05005526001			1"	32.0	32.0	36.0



For elektriske og/eller trykkluftdrevne slagtrekkere



Impaktor-teknologien sikrer at Impaktor piper har høyere levetid enn gjennomsnittet, selv under ekstreme forhold.

Intuitiv og svært kompakt skrallmekanisme som også kan brukes til å snurre.



Skrallefunksjon



Den integrerte skralle med fintanning (36 tenner) og en returvinkel på 10° gjør det enklere og raskere å skru uten anstrengende flytting av verktøyet.

Rask skruing



Skrallmekanismen gir også mulighet for rask "snurring" under skruing.

Skrallmekanisme i håndtaket



Den integrerte skralle med fintanning sørger for at arbeidet går raskt og sikkert. Skrallemekanismen er helt innebygd i håndtaket. Fordi håndtaket er så lite, kan skralle brukes selv ved skruing i trange situasjoner.

Retningsbytte



Ergonomisk retningsbytte.



Kraftform Kompakt 838 RA S Set 1



14 deler

1 bits-håndholder 838 RA S med skrallefunksjon, 13 bits, kjemisk forniklet med «Take it easy» verktøyidentifikasjon: Med fargekodet verktøyspiss og størrelsesstempel for enkelt å finne ønsket bits, 1/4", 50 mm lang

05051060001	
●	838 RA S 1x 1/4"x102
⊕	851/4 BTZ 1x PH 1x50; 1x PH 2x50
⊕	855/4 BTZ 1x PZ 1x50; 1x PZ 2x50
⊕	867/4 TORX® BTZ 1x TX 10x50; 1x TX 15x50; 1x TX 20x50; 1x TX 25x50
○	840/4 BTZ 1x 2,5x50; 1x 3,0x50; 1x 4,0x50; 1x 5,0x50
⊖	800/4 BTZ 1x 0,8x5,5x50
	Krok og borrelås tape 70

Kraftform Kompakt 838 RA S Imperial Set 1



14 deler

1 bits-håndholder 838 RA S med skrallefunksjon, 13 bits, kjemisk forniklet med «Take it easy» verktøyidentifikasjon: Med fargekodet verktøyspiss og størrelsesstempel for enkelt å finne ønsket bits, 1/4", 50 mm lang

05051065001	
●	838 RA S 1x 1/4"x102
⊕	851/4 BTZ 1x PH 1x50; 1x PH 2x50
⊕	867/4 TORX® BTZ 1x TX 10x50; 1x TX 15x50; 1x TX 20x50; 1x TX 25x50
○	840/4 Z 1x 9/64"x50; 1x 5/32"x50; 1x 3/16"x50; 1x 7/32"x50
⊖	800/4 BTZ 1x 0,8x5,5x50
○	868/4 1x # 1x50; 1x # 2x50
	Krok og borrelås tape 70

838 RA S bits-håndholder med skrallefunksjon, 1/4"



Bruksområde: Egnet for bits med 1/4" utvendig sekskantdrev

Versjon: Fintannet skralle integrert i håndtaket (36 tenner, returvinkel 10°); 1/4" innvendig sekskantfeste for bits med 1/4" utvendig sekskantdrev, magnetisk

Håndtak: Kraftform med rullestopp, multi-komponent

05051492001	
●	1/4" 102 84



«Take it easy» verktøyidentifikasjon

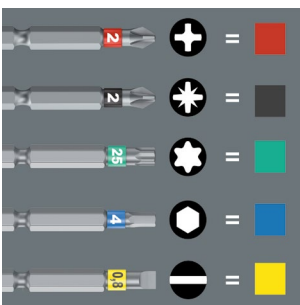

«Take it easy» verktøyidentifikasjon med fargekoding i henhold til profil og størrelsesstempel for enkel og rask tilgang til riktig verktøy.

Kraftform Kompakt 838 RA-R M Set 1



15 deler

1 bits-håndholder 838 RA-R M med skrallefunksjon, 14 bits, kjemisk forniklet, 1/4", 89 mm lang

05051061001	
●	838 RA-R M 1x 1/4"x123,5
+	851/4 Z 1x PH 1x89; 1x PH 2x89; 1x PH 3x89 ¹⁾
+	855/4 Z 1x PZ 1x89; 1x PZ 2x89; 1x PZ 3x89 ¹⁾
⊕	867/4 Z TORX® 1x TX 10x89; 1x TX 15x89; 1x TX 20x89; 1x TX 25x89
⊖	840/4 Z 1x 3,0x89; 1x 4,0x89; 1x 5,0x89
⊖	800/4 Z 1x 1,0x5,5x89
	Krok og borrelås tape 70 1x 50,0x70,0

¹⁾ Sekskantklinge

Kraftform Kompakt 838 RA-R M Imperial Set 1



15 deler

1 bits-håndholder 838 RA-R M med skrallefunksjon, 14 bits, kjemisk forniklet, 1/4", 89 mm lang

05051066001	
●	838 RA-R M 1x 1/4"x123,5
+	851/4 Z 1x PH 1x89; 1x PH 2x89; 1x PH 3x89 ¹⁾
⊕	867/4 Z TORX® 1x TX 10x89; 1x TX 15x89; 1x TX 20x89; 1x TX 25x89
○	840/4 Z 1x 1/8"x89; 1x 5/32"x89; 1x 3/16"x89
⊖	800/4 Z 1x 1,0x5,5x89
○	868/4 1x # 1x89; 1x # 2x89; 1x # 3x89
	Krok og borrelås tape 70 1x 50,0x70,0

¹⁾ Sekskantklinge

838 RA-R M bits-håndholder med skrallefunksjon, 1/4"



Bruksområde: Egnet for bits med 1/4" utvendig sekskantdrev i henhold til DIN ISO 1173-C 6,3 og E 6,3 samt Wera tilkoblingsserier 1 og 4

Utførelse: Fintannet skralle integrert i håndtaket (36 tenner, returvinke 10 °); 1/4" innvendig sekskantfeste med Rapidaptor-teknologi med rapid-in, rapid-out, rapid-spin, chuck-all og single-hand-funksjon, magnetisk

Håndtak: Kraftform med rullestopp, multi-komponent

05051493001	
●	mm
○	mm
	1/4" 123,5 98



Chuck-all

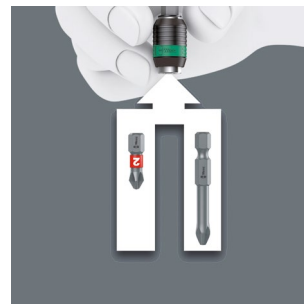

Rapidaptor-hurtigchuckene kan ta 1/4"-bits i henhold til DIN ISO 1173-C 6,3 og E 6,3, samt Wera-serien 1 og 4.



Rapid-in og Self-Lock

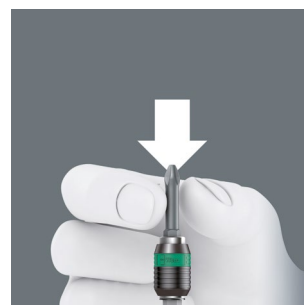

Bitsen kan trykkes inn i adapteren uten å bevege hylsen. Låsen aktiveres automatisk straks bitsen settes i skruen. Bitsen sitter forsvarlig uten å glipe.

Kraftform Kompakt VDE 17 RA 1*



17 deler

1 håndholder 837 i RA med skrallefunksjon (40 tenner, 9° returvinkel), 1 håndholder 817 VDE, hver av dem kun for Wera VDE-utskiftbare klinger. 15 VDE utskiftbare klinger (hver på 157 mm) med «Take it easy» verktøyidentifikasjon: Fargekodning etter profil og laserretset størrelsesangivelse

05006618001		
●	837 i RA	1x 9x115
●	817 VDE	1x 9x98
+	Kraftform Kompakt VDE 62 i Take it easy	1x PH 1x157; 1x PH 2x157
+	Kraftform Kompakt VDE 65 i Take it easy	1x PZ 1x157; 1x PZ 2x157
+	Kraftform Kompakt VDE 65 i PZ/S Take it easy	1x # 1x157; 1x # 2x157
+	Kraftform Kompakt VDE 67 i Take it easy	1x TX 10x157; 1x TX 15x157; 1x TX 20x157; 1x TX 25x157
+	Kraftform Kompakt VDE 60 i Take it easy	1x 0,4x2,5x157; 1x 0,8x4,0x157; 1x 1,0x5,5x157; 1x 1,2x6,5x157
+	Kraftform Kompakt VDE 60 iS Take it easy	1x 0,6x3,5x157

* Tilgjengelig fra juni 2024

Kraftform Kompakt VDE 17 RA Imperial 1*



17 deler

1 håndholder 837 i RA med skrallefunksjon (40 tenner, 9° returvinkel), 1 håndholder 817 VDE, hver av dem kun for Wera VDE-utskiftbare klinger. 15 VDE utskiftbare klinger (hver på 157 mm) med «Take it easy» verktøyidentifikasjon: Fargekodning etter profil og laserretset størrelsesangivelse

05006619001		
●	837 i RA	1x 9x115
●	817 VDE	1x 9x98
+	Kraftform Kompakt VDE 62 i Take it easy	1x PH 1x157; 1x PH 2x157
+	Kraftform Kompakt VDE 65 i PZ/S Take it easy	1x # 1x157; 1x # 2x157
+	Kraftform Kompakt VDE 67 i Take it easy	1x TX 10x157; 1x TX 15x157; 1x TX 20x157; 1x TX 25x157
+	Kraftform Kompakt VDE 60 i Take it easy	1x 0,4x2,5x157; 1x 0,8x4,0x157; 1x 1,0x5,5x157; 1x 1,2x6,5x157
+	Kraftform Kompakt VDE 60 iS Take it easy	1x 0,6x3,5x157
+	Kraftform Kompakt VDE 68 i Take it easy	1x # 1x157; 1x # 2x157

* Tilgjengelig fra juni 2024

837 i RA Kraftform håndholder med skrallefunksjon*



Bruksområde: Kun for Wera VDE utskiftbare klinger

Utførelse: Fintannet skralle integrert i håndtaket (40 tenner, returvin- kel 9°)

Håndtak: Kraftform med rullestopp, multi-komponent

	mm	mm
05057490001	9	115

* Tilgjengelig fra juni 2024



«Take it easy» verktøyidentifikasjon

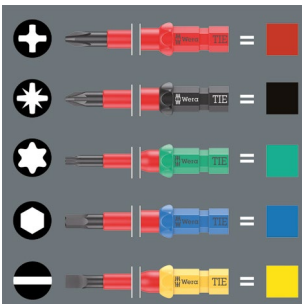

Kraftform Kompakt VDE utskiftbare klinger er utstyrt med «Take it easy» verktøy- identifikasjon. Fargekodingen etter profil og den laseretsede størrelsesangivelsen gjør det enkelt og raskt å finne verktøyet du trenger.

Rask snurring

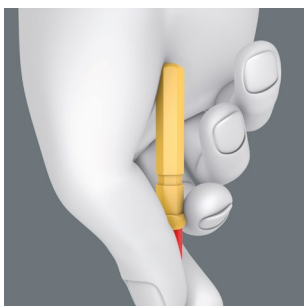

Håndflaten kan støttes beha- gelig på den avrundede formen på bakre ende av de utskiftbare klingene. Dette gjør at klingene kan snurres raskt og skruingen kan akselereres.

Håndholderen 837 i RA med skrallefunksjon



Den integrerte skralle med fintanning (40 tenner og en returvinkel på 9°) gjør det enklere og raskere å skru uten anstrengende flytting av verktøyet.

Rask skruing

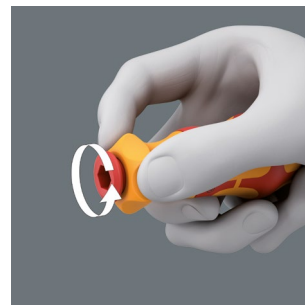

Skrallmekanismen gir også mulighet for rask "snurring" under skruing.

817 VDE-håndholder

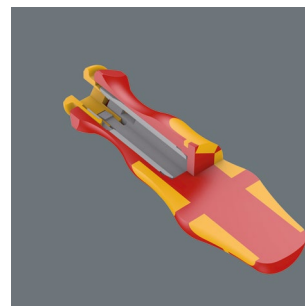

Håndholderen er bare egnet for Wera VDE utskiftbare klinger. Kraftform Plus-håndtak for komfortabelt ergonomisk ar- beid, slik at blemmer og trøer unngås. Harde grepszoner gir høy arbeidshastighet mens myke grepszoner garanterer høy momentoverføring.



Testet enkeltvis

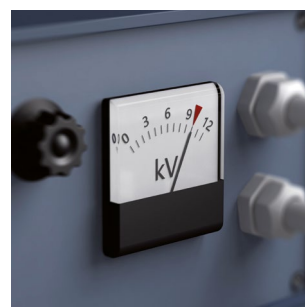

Kraftform Kompakt VDE-settene er kontrollert i henhold til IEC 60900 ved 10 000 V. Den 10 ganger høyere testbelastning på 10 000 V garanterer at arbeidet er sikkert ved den maksimalt tillatte spenningen på 1 000 V.

Nyhet: Kraftform Kompakt VDE utskiftbare klinger med «Take it easy» verktøyidentifikasjon.



Kraftform Kompakt VDE Big Pack 1



26 deler

2 håndholdere 817 VDE Kraftform kun for Wera VDE utskiftbare klinger

24 VDE utskiftbare klinger (hver 157 mm lang) med «Take it easy» verktøidentifikasjon med fargekodning etter profil og laserretset størrelsesangivelse

I robust tekstil-rullefutteral

05006617001	
●	817 VDE 2x 9x98
⊕	Kraftform Kompakt VDE 62 iS Take it easy 1x PH 1x157; 1x PH 2x157
⊕	Kraftform Kompakt VDE 65 iS Take it easy 1x PZ 1x157; 1x PZ 2x157
⊕	Kraftform Kompakt VDE 62 iS PH/S Take it easy 1x # 1x157; 1x # 2x157
⊕	Kraftform Kompakt VDE 65 iS PZ/S Take it easy 1x # 1x157; 1x # 2x157
⊗	Kraftform Kompakt VDE 67 i Take it easy 1x TX 8x157; 1x TX 9x157; 1x TX 10x157; 1x TX 30x157
⊗	Kraftform Kompakt VDE 67 iS Take it easy 1x TX 15x157; 1x TX 20x157; 1x TX 25x157
○	Kraftform Kompakt VDE 64 i Take it easy 1x 2,5x157; 1x 3,0x157; 1x 4,0x157; 1x 5,0x157
●	Kraftform Kompakt VDE 60 i Take it easy 1x 0,4x2,5x157; 1x 1,2x6,5x157
●	Kraftform Kompakt VDE 60 iS Take it easy 1x 0,6x3,5x157; 1x 0,8x4,0x157; 1x 1,0x5,5x157

Kraftform Kompakt VDE 17 Universal 1 Tool Finder



17 deler

2 håndholdere 817 VDE Kraftform kun for Wera VDE utskiftbare klinger

15 VDE utskiftbare klinger (hver 157 mm lang) med «Take it easy» verktøidentifikasjon: Fargekodning etter profil og laserretset størrelsesangivelse

I solid futteral til å ha i beltet

05006611001	
●	817 VDE 2x 9x98
⊕	Kraftform Kompakt VDE 62 i Take it easy 1x PH 1x157; 1x PH 2x157
⊕	Kraftform Kompakt VDE 65 i Take it easy 1x PZ 1x157; 1x PZ 2x157
⊕	Kraftform Kompakt VDE 65 i PZ/S Take it easy 1x # 1x157; 1x # 2x157
⊗	Kraftform Kompakt VDE 67 i Take it easy 1x TX 10x157; 1x TX 15x157; 1x TX 20x157; 1x TX 25x157
●	Kraftform Kompakt VDE 60 i Take it easy 1x 0,4x2,5x157; 1x 0,8x4,0x157; 1x 1,0x5,5x157; 1x 1,2x6,5x157
●	Kraftform Kompakt VDE 60 iS Take it easy 1x 0,6x3,5x157
	Krok og borrelås tape 70 1x 50,0x70,0



Ikke bare trygt, men også raskt.

Safe-Torque Speed

- Momentskrutrekker med rask innstilling av momentverdien
- Enkel hurtiginnstilling av momentet
- Momentlås (Torque Lock) for ubegrenset utløser- og tiltrekkingmoment
- Sikker momentfunksjon som «glipper» når innstilt moment er nådd, for tiltrekking høyre/venstre
- Et for høyt dreiemoment er utelukket (nøyaktighet $\pm 10\%$)



Fem valgbare tiltrekkingmomenter

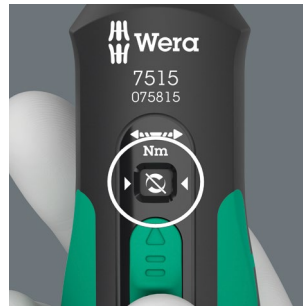

Fem valgbare tiltrekkingmomenter og en momentlås (Torque Lock) for ubegrenset utløser- og tiltrekkingmoment.

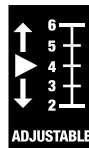

Enkel innstilling



Enkel justering av valgbart tiltrekkingmoment.



Hør- og merkbart sperresignal

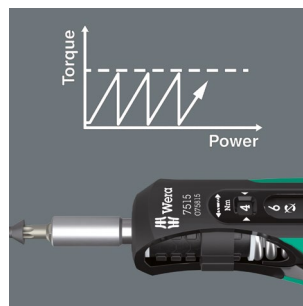

Tydelig hør- og merkbart sperresignal når innstilt moment er nådd.



7515/16 Kraftform Safe-Torque Speed Universal 1



16 deler

Sammenleggbart futteral med 1 momentnøkkel 7515 med enkel hurtiginnstilling av momentet og 15 slitesterke bits (89 mm lange)

05075851001		
	7515	1x 1/4"x2,0x3,0x4,0x5,0x6,0x147,5
	851/4 Z	1x PH 2x89
	867/4 Z TORX® B0	1x TX 10x89; 1x TX 15x89; 1x TX 20x89; 1x TX 25x89; 1x TX 30x89
	867/4 IP TORX PLUS®	1x 10 IPx89; 1x 15 IPx89; 1x 20 IPx89; 1x 25 IPx89; 1x 30 IPx89
	840/4 Z	1x 3,0x89; 1x 4,0x89; 1x 5,0x89; 1x 6,0x89 ¹⁾

¹⁾ Sekskantklinge



7515/7 Kraftform Safe-Torque Speed Bicycle 1



7 deler

Sammenleggbart futteral med 1 momentnøkkel 7515 med enkel hurtiginnstilling av momentet og 6 slitesterke bits (50 mm lange), med Wera «Take it easy» verktøyidentifikasjon: Med fargekoding av bitsspiss og størrelsesstempel for enkelt å finne ønsket bits

05075850001		
	7515	1x 1/4"x2,0x3,0x4,0x5,0x6,0x147,5
	867/4 TORX® BTZ	1x TX 10x50; 1x TX 25x50
	840/4 BTZ	1x 2,5x50; 1x 3,0x50; 1x 4,0x50; 1x 5,0x50

7515 Kraftform Safe-Torque Speed momentskrutrekker, 2-6 Nm



Bruksområde: Passer til bits med 1/4" utvendig sekskantdrev

Utførelse: Fem valgbare maksimale tiltrekingsmomenter og én låst posisjon; bitsfeste med presisjon: ±10 %. Numerisk momentvisning. Pålitelig utløsningsmekanisme når innstilt moment er nådd.

Håndtak: Kraftform med rullestopp, multi-komponent

		Nm	Nm	Nm	Nm	mm
05075815001	1/4"	2.0	3.0	4.0	5.0	6.0



For skruing av innsatser



Verktøysettet er spesielt egnet for skrueinnsatser laget av karbidstål. Momentskrunøkelen Safe-Torque Speed 7510 med sine fem valgbare momenter anbefalt av ledende karbidverktøyprodusenter sikrer pålitelig momentstyrt tiltrekking av utskiftbare innsatser.

7510/14 Safe-Torque Speed verktøysett for karbidinnsatser



7510 Kraftform Safe-Torque Speed momentskrutrekker, 1-3 Nm

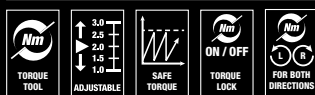

Bruksområde: Passer til bits med 1/4" utvendig sekskantdrev

Utførelse: Fem valgbare maksimale tiltrekkingmomenter og én låst posisjon; bitsfeste med presisjon: $\pm 10\%$. Numerisk momentvisning. Pålitelig utløsningsmekanisme når innstilt moment er nådd.

Håndtak: Kraftform med rullestopp, multi-komponent

		Nm	Nm	Nm	Nm	Nm	mm
05075810001	1/4"	1.0	1.5	2.0	2.5	3.0	147.5



14 deler

Sammenleggbart futteral med 1 momentskrutrekker Safe-Torque Speed 7510 med enkel hurtiginnstilling av momentet og 13 slitesterke bits (25 mm lange) for TORX, TORX® PLUS® og skruer med innvendig sekskant

Spesielt egnet for enkel utskifting av karbidinnsatser.

05075840001	7510	1x 1/4"x1,0x1,5x2,0x2,5x3,0x147,5
	867/1 IP TORX PLUS®	1x 7 IPx25; 1x 8 IPx25; 1x 9 IPx25; 1x 10 IPx25; 1x 15 IPx25
	867/1 TORX®	1x TX 7x25; 1x TX 8x25; 1x TX 9x25; 1x TX 10x25; 1x TX 15x25
	840/1 Z	1x 2,0x25; 1x 2,5x25; 1x 3,0x25

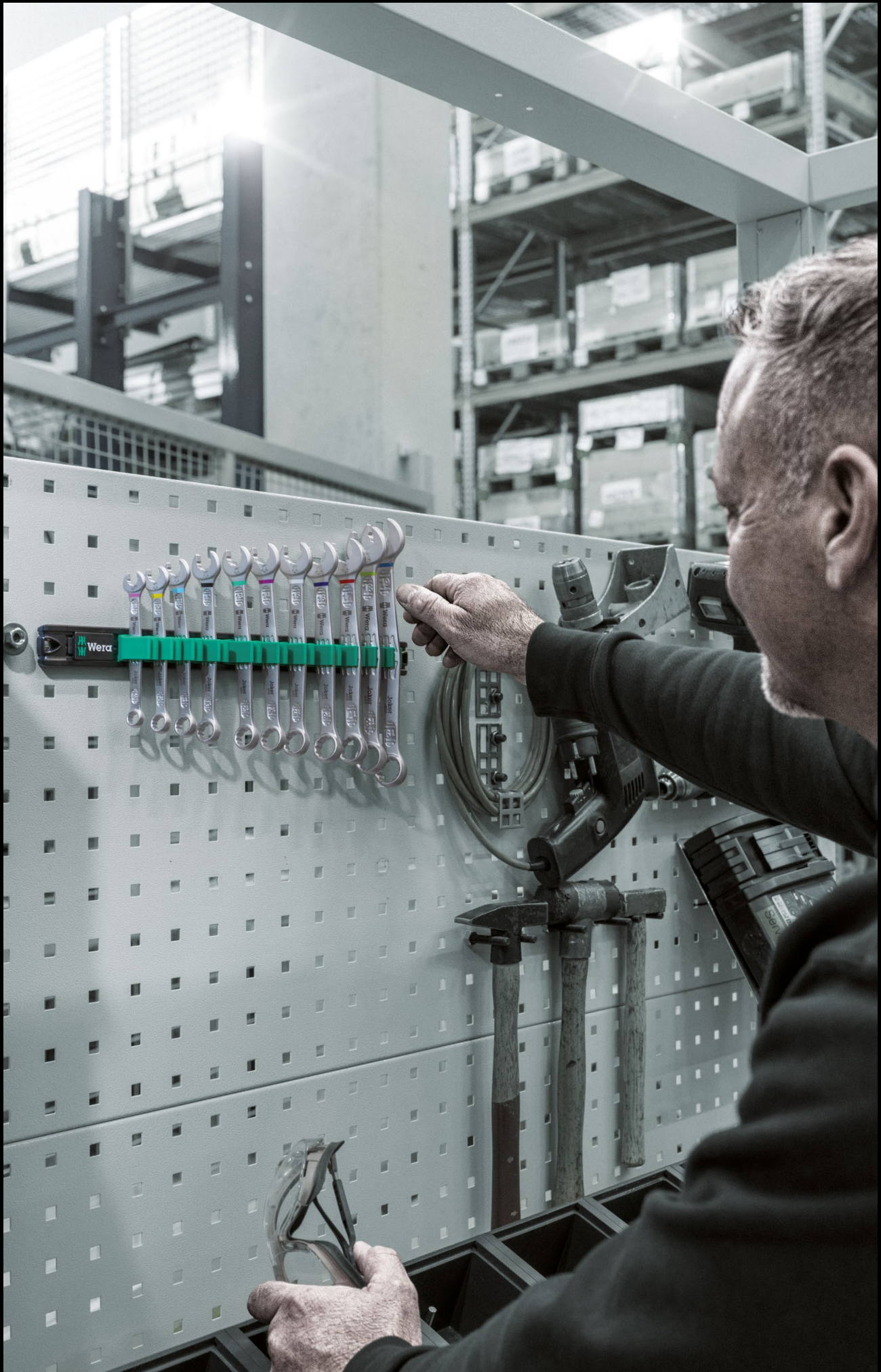

9630 Magnetstripe 6000 Joker 1 sett med skralle og kombinasjonsnøkkel



Sett med skralle og kombinasjonsnøkkel, metriske mål

11 delers

På klemlist

05020014001		
	6000 Joker	1x 8x144; 1x 10x159; 1x 11x165; 1x 12x170,7; 1x 13x177; 1x 14x188; 1x 15x200; 1x 16x212; 1x 17x224; 1x 18x235; 1x 19x246
	9610	1x 30,0x370,0

9631 Magnetstripe 6000 Joker 2 sett med skralle og kombinasjonsnøkkel



Sett med skralle og kombinasjonsnøkkel, metriske mål

5 delers

På klemlist

05020015001		
	6000 Joker	1x 8x144; 1x 10x159; 1x 13x177; 1x 17x224; 1x 19x246
	9610	1x 30,0x370,0

Sikker fiksering av verktøyene

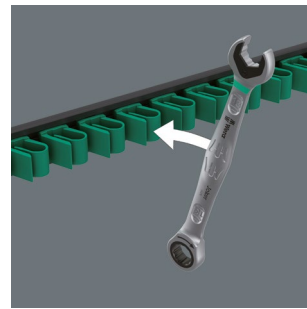

Klemlisten i aluminiumsprofil av høy kvalitet har plass til opptil 11 fastnøkler. Verktøyene holdes trygt på plass av sterke klemfjærer.



Holder med magnetisk kraft

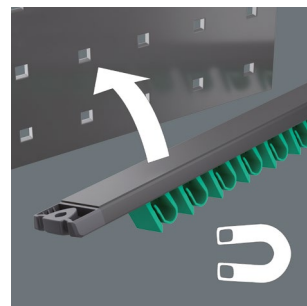

Klemlisten kan festes sikkert til metalloverflater takket være den sterke magneten.

Feste med skruer

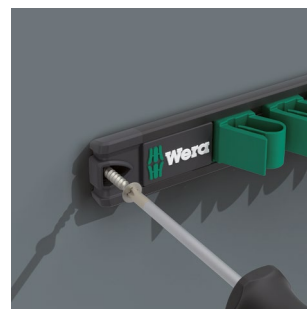

Listen kan også skrues på en vegg.



Kombinasjonsskralle-nøkkel Joker 6000



Jokers holdefunksjon betyr at muttere og bolter lett kan holdes på plass i fastnøkkelen og styres på plass. Feste mot gjenger kan da gjøres raskt, enkelt og sikkert takket være en innovativ stoppeplate som holder emnet. Man slipper nå å lete etter muttere og bolter som er mistet. Etter at mutteren eller boltene er plassert, kan den festes med en gang uten ytterligere verktøy.

9632 Magnetstripe 6000 Joker Imperial 1 sett med skralle og kombinasjonsnøkkel

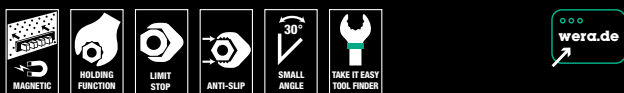

Sett med skralle og kombinasjonsnøkkel, mål i tommer

8 delers

På klemlist

05020016001	
6000 Joker Imperial	1x 5/16"x144; 1x 3/8"x159; 1x 7/16"x165; 1x 1/2"x177; 1x 9/16"x188; 1x 5/8"x212; 1x 11/16"x235; 1x 3/4"x246
9610	1x 30,0x370,0

9641 Magnetstripe 6003 Joker 2 kombinasjonsnøkkelsett

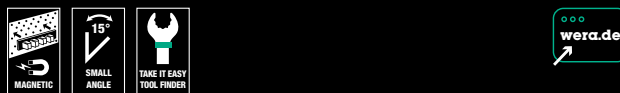

Kombinasjonsnøkkelsett, metrisk, åpen side dreibar 7,5°

5 delers

På klemlist

05020234001	
6003 Joker	1x 8x115; 1x 10x125; 1x 13x160; 1x 17x190; 1x 19x230,0
9610	1x 30,0x370,0

9640 Magnetstripe 6003 Joker 1 kombinasjonsnøkkelsett

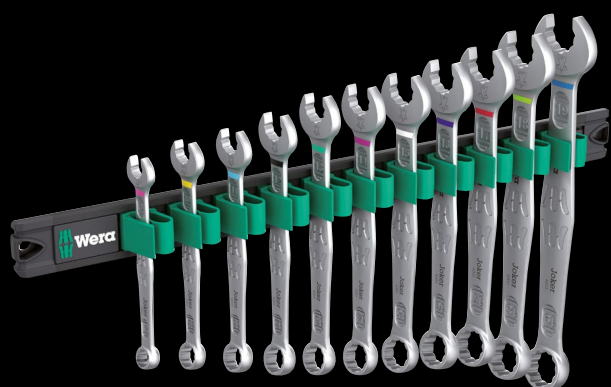

Kombinasjonsnøkkelsett, metrisk, åpen side dreibar 7,5°

11 delers

På klemlist

05020233001	
6003 Joker	1x 8x115; 1x 10x125; 1x 11x135; 1x 12x148; 1x 13x160; 1x 14x167; 1x 15x174; 1x 16x182; 1x 17x190; 1x 18x210; 1x 19x230,0
9610	1x 30,0x370,0

9642 Magnetstripe 6003 Joker Imperial 1 kombinasjonsnøkkelsett

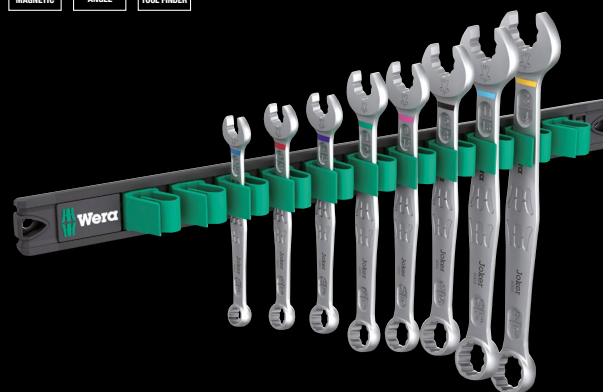
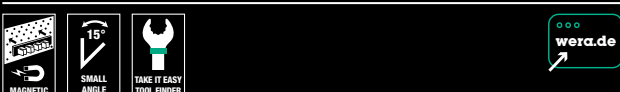

Kombinasjonsnøkkelsett, tommer, åpen side dreid 7,5°

8 delers

På klemlist

05020235001	
6003 Joker Imperial	1x 5/16"x115; 1x 3/8"x125; 1x 7/16"x135; 1x 1/2"x160; 1x 9/16"x167; 1x 5/8"x182; 1x 11/16"x210; 1x 3/4"x230,0
9610	1x 30,0x370,0

9610 Joker magnetlist, for opptil 11 fastnøkler, uten innhold

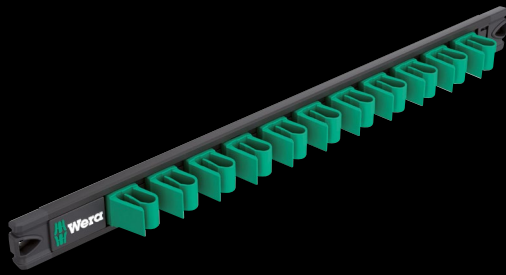

1 magnetlist, uten innhold. For opptil 11 Joker fastnøkler. Magnetlisten muliggjør midlertidig festing til metalloverflater. Alternativt kan listen også skrues på en vegg. Takket være de sterke klemmene sikrer listen pålitelig klemming og enkel fjerning av verktøyene.

	mm	mm
05136413001	30.0	370.0

Sikker fiksering av verktøyene

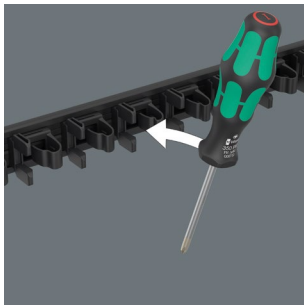

Klemlisten i plast har plass til opptil 9 Kraftform skrutrekkere. Verktøyene holdes trygt på plass av sterke klemfjærer.

Holder med magnetisk kraft

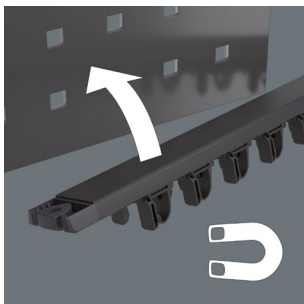

Klemlisten kan festes sikkert til metalloverflater takket være den sterke magneten.

Feste med skruer



Listen kan også skrues på en vegg.

9650 Magnetlist Kraftform skrutrekkersett



9 deler

6 Kraftform skrutrekkere Serie 300; for kryssporskruer Phillips og Pozidriv (med Lasertip) og TORX®-skruer. 1 Kraftform spor-skrutrekker Serie 100 VDE med redusert klingediameter. Med «Take it easy» verktøyidentifikasjon: Fargekodning etter profil og størrelsesstempel. 2 skrumeisler for sporskruer; for skruing, meisling, stemming. 1 klemlist som kan festes sikkert til metalloverflater med magneter. Alternativt kan listen også skrues på en vegg.

	mm	mm
05051012001		
⊖	932 A	1x 1,0x5,5x100; 1x 1,2x7,0x125
⊕	350	1x PH 2x100
⊕	355	1x PZ 1x80; 1x PZ 2x100
⊕	367 TORX®	1x TX 20x100; 1x TX 25x100
⊖	335	1x 0,8x4,0x100
⊖	160 IS VDE	1x 0,6x3,5x100
	9611	1x 30,0x400,0

9611 Magnetstripe for opptil 9 Kraftform skrutrekkere, uten innhold

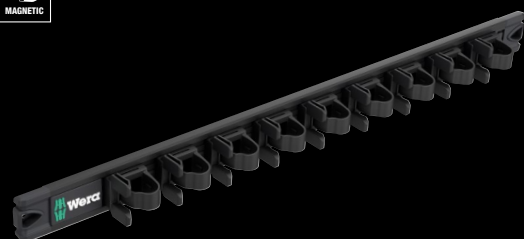

1 magnetlist, uten innhold. For opptil 9 Kraftform skrutrekkere. Magnetlisten tillater midlertidig festing til metalloverflater, og takket være de sterke klemmene sikrer den pålitelig klemming og enkel fjerning av verktøyene. Alternativt kan listen også skrues på en vegg.

	mm	mm
05136414001	30.0	400.0



9620 Futteral til å ha i beltet, sett 1



9 deler

5 Kraftform skrutrekkere Serie 300; for kryssporskruer Phillips og Pozidriv (med Lasertip) og TORX® skruer. 3 Kraftform skrutrekkere Serie 100 VDE; for kryssporskruer Phillips (med Lasertip) og sporskruer. Med «Take it easy» verktøyidentifikasjon: Fargekoding etter profil og størrelsesstempel. 1 skrumeisel for sporskruer; for skruing, meisling, stemming. 1 formstabil, robust hylster til å feste i beltet.

05136032001		
+	350	1x PH 1x80; 1x PH 2x100
+	355	1x PZ 2x100
+	367 TORX®	1x TX 20x100; 1x TX 25x100
+	932 A	1x 1,2x7,0x125
+	162 i VDE PH	1x PH 1x80; 1x PH 2x100
+	160 i VDE	1x 0,6x3,5x100 ¹⁾
	9522	1x 170,0x240,0

¹⁾ uten Lasertip

9622 Futteral til å ha i beltet, sett 3



7 deler

3 Kraftform skrutrekkere Serie 100 VDE; for skrutrekkere for skruer med innvendig firkant og sporskruer. 3 Kraftform skrutrekkere Serie 1800; for kryssporskruer Phillips og sporskruer (med Lasertip og ball-håndtak). Med «Take it easy» verktøyidentifikasjon: Fargekoding etter profil og størrelsesstempel. 1 skrumeisel for sporskruer; for skruing, meisling, stemming. 1 formstabil, robust hylster til å feste i beltet.

05300306001		
+	1850 PH	1x PH 1x80; 1x PH 2x100
+	1834	1x 1,0x6,0x100
+	932 A	1x 1,0x5,5x100
+	160 i VDE	1x 0,6x3,5x100 ¹⁾
+	168 i VDE	1x # 1x80; 1x # 2x100
	9522	1x 170,0x240,0

¹⁾ uten Lasertip

9621 Futteral til å ha i beltet, sett 2



7 deler

3 Kraftform skrutrekkere Serie 100 VDE; for kryssporskruer Phillips (med Lasertip) og sporskruer. 3 Kraftform skrutrekkere Serie 1800; for kryssporskruer Phillips og sporskruer (med Lasertip og ball-håndtak). Med «Take it easy» verktøyidentifikasjon: Fargekoding etter profil og størrelsesstempel. 1 skrumeisel for sporskruer; for skruing, meisling, stemming. 1 formstabil, robust hylster til å feste i beltet.

05136033001		
+	1850 PH	1x PH 1x80; 1x PH 2x100
+	1834	1x 1,0x6,0x100
+	932 A	1x 1,0x5,5x100
+	162 i VDE PH	1x PH 1x80; 1x PH 2x100
+	160 i VDE	1x 0,6x3,5x100 ¹⁾
	9522	1x 170,0x240,0

¹⁾ uten Lasertip

Til å feste i beltet



Futteralet til å feste i beltet er laget av et robust materiale.



Kraftform Ball-Grip for høye momenter



Det ergonomisk utformede Kraftform Ball-håndtaket ligger perfekt i hånden. Ballformen gjør det mulig å overføre høye momenter under skruingen.

Et ekte multifunksjonsrack.

950/9 Hex-Plus Multicolour 3 vinkelnøkkelsett, metrisk, BlackLaser

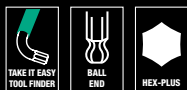

9 deler, i rack for plassering på bord eller veggmontering ved hjelp av 9109 veggbrakett/fot; integrert avtakbar klips 9539 for mobil bruk, integrert avtakbar magnet 9538 for magnetisering og avmagnetisering av verktøypisser

Bruksområde: Skruer med innvendig sekskant

Utførelse: BlackLaser-overflate, slitesterk plasthylse. Fargekoding og størrelsesmerking gjør det enkelt å finne ønsket vinkelnøkkel.

Spiss: Hex-Plus, sekskantet kulehode på lang arm

05133165001		
○	950 SPKL Multicolour	1x 1,5x90; 1x 2,0x101; 1x 2,5x112; 1x 3,0x123; 1x 4,0x137; 1x 5,0x154; 1x 6,0x172; 1x 8,0x195; 1x 10,0x224
	9539	
	9109	
	9538	

950/9 Hex-Plus 8 Vinkelnøkkelsett, metrisk, forkrommet



9 deler, i rack for plassering på bord eller veggmontering ved hjelp av 9109 veggbrakett/fot; integrert avtakbar klips 9536 for mobil bruk, integrert avtakbar magnet 9538 for magnetisering og avmagnetisering av verktøypisser

Bruksområde: Skruer med innvendig sekskant

Utførelse: Forkrommet

Spiss: Hex-Plus, sekskantet kulehode på lang arm

05022102001		
○	950 PKL	1x 1,5x90 ¹⁾ ; 1x 2,0x100; 1x 2,5x112; 1x 3,0x126; 1x 4,0x140; 1x 5,0x160; 1x 6,0x180; 1x 8,0x200; 1x 10,0x219
	9109	
	9536	
	9538	

¹⁾ Vanlig sekskant



Hex-Plus



Sekskantskruer kan være problematiske fordi kontaktflatene der kraften fra verktøyet overføres til skruen fra, er meget små. Dermed kan skruehodet bli ødelagt. Hex-Plus-verktøy har en større kontaktflate som hindrer at dette skjer! Samtidig er det mulig å overføre hele 20 % høyere moment. Nyttig å vite: Hex-Plus-verktøy passer i alle standard sekskantskruer!

vite: Hex-Plus-verktøy passer i alle standard sekskantskruer!

Smart oppbevaring for vinkelnøkler



Rack til vinkelnøklerne kan plasseres på bordet eller festes til veggen.

Klipsholder for bruk på farten



Klipsholderen kan tas ut; dermed kan vinkelnøklerne også tas med ut i felten.

Avtagbar magnetiserer

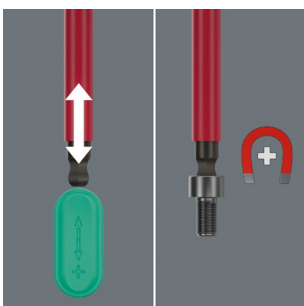

Rack inneholder en avtagbar magnetiserer som kan brukes til å magnetisere (og avmagnetisere) skruer og verktøypisser.



950/9 Hex-Plus Multicolour Imperial 3 vinkelnøkkelsett, mål i tommer, BlackLaser



9 deler, i klipsholder av to-komponent materiale

Bruksområde: Skruer med innvendig sekskant

Versjon: BlackLaser-overflate, slitesterk plasthylse. Fargekoding og størrelsesmerking gjør det enkelt å finne ønsket vinkelnøkkel.

Spiss: Hex-Plus, sekskantet kulehode på lang arm

	05022641001	
	950 SPKS Multicolour	1x 5/64"x50; 1x 3/32"x56; 1x 1/8"x63; 1x 5/32"x71; 1x 3/16"x80; 1x 7/32"x90; 1x 1/4"x100; 1x 5/16"x112; 1x 3/8"x125



9532 Verktødssett for kjedeverktøy



For det svakeste leddet i kjeden.

20 deler

1 Wera-bitsskralle Zyklop Mini 1, senkesmidd helstølsversjon; egnet for feste av bits med 1/4" utvendig sekskantdrev i henhold til DIN ISO 1173-C 6.3 og E 6,3 og Wera tilkoblingsserier 1 og 4, 1 bitshåndholder 816 R, 1 kjedeverktøy, 1 kjedeholder, reservedelssett kjedeverktøy stift, 1 kjedelåstang, 10 bits med 89 mm lengde, 2 bits med 25 mm lengde, 1 robust sammenleggbart futteral

05136042001		
●	8001 A	1x 1/4"x87,0
●	816 R	1x 1/4"x119
+	851/4 Z	1x PH 1x89; 1x PH 2x89
+	867/4 Z TORX®	1x TX 10x89; 1x TX 25x89
○	840/4 Z	1x 2,0x89; 1x 2,5x89; 1x 3,0x89; 1x 4,0x89; 1x 5,0x89; 1x 6,0x89 ¹⁾
○	840/1 Z	1x 5,0x25; 1x 8,0x25
	9512 Kjede-krok	
	9513 Kjede-bryter	
	9533 Tang for kjedelåseledd	1x 167,5
	9534	3x 15,0

¹⁾ Sekskantklinge

Kjedeverktøy

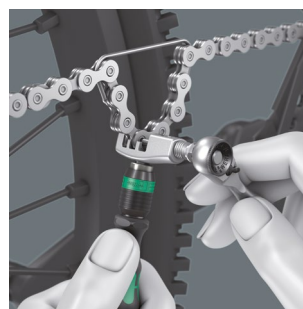

Med det medfølgende kjedeverktøyet kan du løsne kjeder og sette dem på igjen; til å åpne og lukke sykkelkjeder. Egnert for single-speed kjeder, opptil 12-gangers.

Kjedelåstang

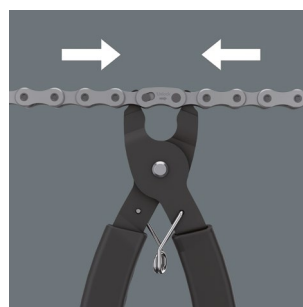

Kjedelåstangen gjør det enkelt å åpne låsbare kjedelåser for rengjøring eller utskifting av kjedeledd.

9540 Krafform XL Bottle Set



17 delers skrutrekkersett; inkludert Elite Fly påfyllbar drikkeflaske.

2 skrumeisler for skruing, meisling og stemming, 2 Krafform skrutrekker med Lasertip-spiss for Phillips-skruer, 2 Krafform skrutrekker for TORX® skruer, 2 Krafform VDE skrutrekker, 160 iS med redusert klingediameter og integrert verneisolasjon for sporskruer, 162 i med Lasertip-spiss, 6 BitTorsion-bits, 1 bitsholder, 1 Bit-Check, tom.

05100028001		
	9541 Drikke- flaske	1x 550
⊖	932 A	1x 1,0x5,5x100; 1x 1,2x7,0x125
⊕	350	1x PH 1x80; 1x PH 2x100
⊗	367 TORX®	1x TX 20x100; 1x TX 25x100
⊖	160 iS VDE	1x 0,6x3,5x100
⊕	162 i VDE PH	1x PH 2x100
	Bit-Check 7 Tool Finder 1, tom	
⊙	893/4/1 K	1x 1/4"x50
⊕	851/1 BTZ	1x PH 2x25
⊕	855/1 BTZ	1x PZ 1x25; 1x PZ 2x25
⊗	867/1 TORX® BTZ	1x TX 15x25; 1x TX 20x25; 1x TX 25x25

Drikkeflaske for utendørsaktiviteter



Drikkeflaske Elite Fly i Wera design med 550 ml kapasitet. Perfekt for utendørsaktiviteter. Passer også inn i alle vanlige sykkelflaskeholdere.

Bits og bitsholdere i Bit-Check

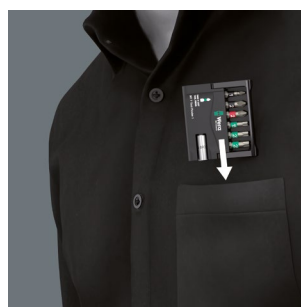

Bit-Checks fra Wera er ekstremt kompakte og dermed den ideelle følgesvennen også underveis.

Bit-Check 30 TX Universal 1 SB



**NÅ I ESKEN
TIL PIGG**

1 universalbitsholder med hylse i rustfritt stål, låsering og sterk permanent magnet, 29 bits, slitesterk, for universalbruk.

05057900001	
1x Bit-Check 30 TX Universal 1	
● 899/4/1	1x 1/4"x50
♻ 867/1 TORX®	3x TX 10x25; 5x TX 15x25; 8x TX 20x25; 7x TX 25x25; 4x TX 30x25; 2x TX 40x25

Bit-Check 30 Wood 2 SB



**NÅ I ESKEN
TIL PIGG**

1 universalbitsholder med hylse i rustfritt stål, låsering og sterk permanent magnet, 29 bits, slitesterk, for universalbruk.

05057438001	
1x Bit-Check 30 Wood 2	
● 899/4/1	1x 1/4"x50
⊕ 851/1 Z	1x PH 2x25
⊕ 855/1 Z	2x PZ 1x25; 5x PZ 2x25; 2x PZ 3x25
♻ 867/1 TORX®	3x TX 10x25; 4x TX 15x25; 4x TX 20x25; 4x TX 25x25; 3x TX 30x25; 1x TX 40x25

Bit-Check 30 Metal 1 SB



**NÅ I ESKEN
TIL PIGG**

1 universalbitsholder med hylse i rustfritt stål, låsering og sterk permanent magnet, 29 bits, slitesterk, for universalbruk.

05057440001	
1x Bit-Check 30 Metal 1	
● 899/4/1	1x 1/4"x50
⊕ 851/1 Z	3x PH 1x25; 3x PH 2x25; 2x PH 3x25
⊕ 855/1 Z	3x PZ 1x25; 3x PZ 2x25; 3x PZ 3x25
♻ 867/1 TORX®	1x TX 10x25; 1x TX 15x25; 1x TX 20x25; 1x TX 25x25; 1x TX 30x25; 1x TX 40x25
⊖ 800/1 Z	1x 0.6x4.5x25; 1x 1.0x5.5x25; 1x 1.2x6.5x25
○ 840/1 Z	1x 4.0x25; 1x 5.0x25; 1x 6.0x25

Universalholder med hylse av rustfritt stål



Låseringen og den sterke permanente magneten gir ekstra sikker plassering av biten i holderen.

På arbeidsplassen



Bit-Checks kan plasseres opprett på arbeidsplassen så verktøyet alltid er lett tilgjengelig.

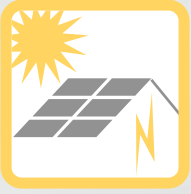

9524 Verktøysett for solcellemontering 1



7 delers verktøysett for montering av solcelleanlegg. 1 momentskrutrekker 7442 (pistolgrep) for måleområdet 3,0-6,0 Nm. 1 Rapidaptor bitsholder 889/4/1 F med frihjulsfunksjon for spesielt rask returbevegelse uten avbrudd for å skifte grep når du trekker til mot høyre. 1 kombinasjonsnøkkel 6003 Joker. 2 monteringsnøkler for solcelleplugg MC4 (Multi-Contact). 1 pipe 1/2" (slisset) str. 17 for montering av panel-pluggkontakter. 1 verktøyskaft (adapter 1/4" til 1/2") for manuelt betjente piper.

05136043001		
●	7400 Pistolhåndtak	1x 7442, 3,0-6,0 Nm
●	8790 HMC Deep med utsnitt	1x 17,0x76,0
○ ○	870/4 A	1x 1/4"x1/2"x72
● ○	889/4/1 F	1x 1/4"x64
	6003 Joker	1x 17x190
	9108	2x 115
	Krok og borrelås tape 120	1x 50,0x120,0

9108/2 Sett med monteringsnøkler for MC4-pluggforbindelser



Bruk: For tiltrekking og løsning av kabelforbindelsen, samt løsning av låsen på pluggtilkoblingen; solcelleplugg MC4 (multikontakt).

Versjon: Glassfiberarmert plast

05136700001		
	9108	2x 115

For installasjon av solcelleanlegg



Settet inneholder nødvendig skruverktøy for installasjon av solcelleanlegg, for eksempel momentskrutrekker, kombinasjonsnøkler og monteringsnøkler for solcelleplugg.

Enkel innstilling



Enkel innstilling av den nødvendige momentverdien for hånd.

Monteringsnøkkel for solcelleplugg MC4

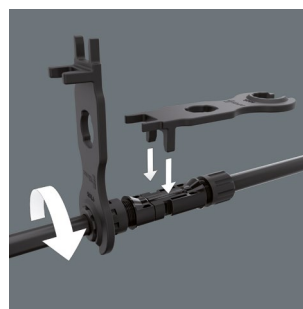

For tiltrekking og løsning av kabeltilkoblingen, samt løsning av låsen på pluggforbindelsen.

Pipenøkkel med utsnitt



Spesielt egnet for montering av temperatursensorer, termiske brytere og andre komponenter med tilkobling på siden eller på oversiden.



9530 momentnøkkelsett for varmepumper/klimaanlegg



4 delers; i kompakt og svært robust tekstilboks som ikke skraper opp underlaget. Lite volum og lav vekt for økt mobilitet.

1 Click-Torque momentnøkkel X 7 med 14x18 mm feste for innstikkverktøy, måleområde 10-100 Nm, Nøyaktighet: $\pm 4\%$ av innstilt verdi i henhold til DIN EN ISO 6789-1:2017-07, for tiltrekking mot høyre og venstre, enkel innstilling og lagring av ønsket moment, med hør- og følbare låsing når skalaverdiene er nådd (finskala bare i newtonmeter), hør- og følbare utløsermekanisme når innstilt moment er nådd, ergonomisk 2-komponenthåndtak, 3 selvjusterende Joker innstikk-skiftetøklær 7880 med skrallefunksjon.

05136076001	Click-Torque X 7	1x 14x18, 10-100 Nm
	7880 Joker XXL	1x 14x18x24-32x ¹⁵ / ₁₆ "-1 1/4"x113,5
	7880 Joker XL	1x 14x18x19-24x ³ / ₄ "-1 ⁵ / ₁₆ "x95,0
	7880 Joker L	1x 14x18x16-19x ⁹ / ₁₆ "-3 ³ / ₄ "x85,5

For klimarør



9530-settet kan brukes til å trekke til skrueforbindelsene som brukes i klimarør i kjøle- og klimaanlegg samt varmepumper, på forskriftsmessig måte.



Automatisk og trinnløst selvjusterende

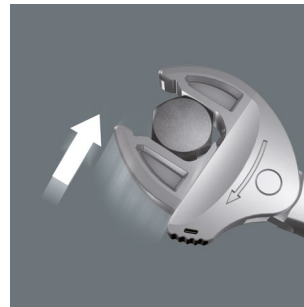

Joker 7880 dekker alle dimensjoner innenfor de aktuelle bruksområdene med sine parallelle kjever som gir automatisk, trinnløst grep. Nøkkelen finner selv den nødvendige størrelsen når du legger den an på mutteren eller skruen uten manuell justering.



Joker 7880: Skrallemekanisme for å kunne arbeide raskt

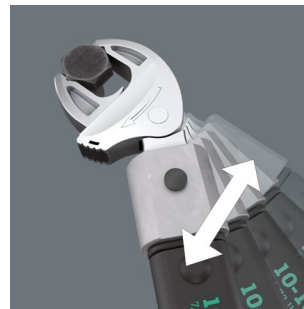

Skrallefunksjonen gjør at man kan skru hurtig og kontinuerlig uten å skifte grep.

Click-Torque X 7 momentnøkkel for innstikkverktøy, 10-100 Nm



Bruksområde: For tiltrekking mot høyre og venstre

Presisjon: Nøyaktighet $\pm 4\%$ av innstilt verdi, i henhold til DIN EN ISO 6789-1:2017-07

Versjon: Med feste for 14x18 mm utskiftbare innstikkverktøy; enkel innstilling og lagring av ønsket moment, med hør- og følbare låsing når skalaverdiene er nådd (finskala bare i newtonmeter), hør- og følbare utløsermekanisme når innstilt moment er nådd

Håndtak: Ergonomisk 2-komponenthåndtak

	Nm		lb. ft.	mm	S _k	l _k	mm	mm	mm	mm	mm	mm	mm	mm	mm	
05075657001	14x18	10-100	0.5	7-73	372	25.5	329.0	140	47	29	20	14 41/64"	5 33/64"	1 27/32"	1 9/64"	25/32"

S_k = Stikk mål testpåsats; l_k = Avstand fra tiltrekkingpunktet til testenhetens akse

7880 Joker XXL Selvjusterende innstikk-skiftenøkkel for nøkkelvidde 24–32 mm, 14x18 mm



Bruk: Sekskantskruehoder eller sekskantmuttere

Drev: 14x18 mm; for momentnøkler i seriene Click-Torque X og XP med 14x18 mm feste

Utførelse: Selvjusterende kombinasjonsnøkkel med skrallefunksjon; størrelsen justerbar på den åpne siden, parallelle glatte kjever; med 30° returvinkel via hjørneviddeprismene i kjeften

	mm	mm	mm	mm
05020173001	14x18	24-32	15/16"-1 1/4"	113.5

7880 Joker XL Selvjusterende innstikk-skiftenøkkel for nøkkelvidde 19–24 mm, 14x18 mm



Bruk: Sekskantskruehoder eller sekskantmuttere

Drev: 14x18 mm; for momentnøkler i seriene Click-Torque X og XP med 14x18 mm feste

Utførelse: Selvjusterende kombinasjonsnøkkel med skrallefunksjon; størrelsen justerbar på den åpne siden, parallelle glatte kjever; med 30° returvinkel via hjørneviddeprismene i kjeften

	mm	mm	mm	mm
05020172001	14x18	19-24	3/4"-15/16"	95.0

7880 Joker L Selvjusterende innstikk-skiftenøkkel for nøkkelvidde 16–19 mm, 14x18 mm



Bruk: Sekskantskruehoder eller sekskantmuttere

Drev: 14x18 mm; for momentnøkler i seriene Click-Torque X og XP med 14x18 mm feste

Utførelse: Selvjusterende kombinasjonsnøkkel med skrallefunksjon; størrelsen justerbar på den åpne siden, parallelle glatte kjever; med 30° returvinkel via hjørneviddeprismene i kjeften

	mm	mm	mm	mm
05020171001	14x18	16-19	5/8"-3/4"	85.5

Ny problemløsning for riktig momentinnstilling

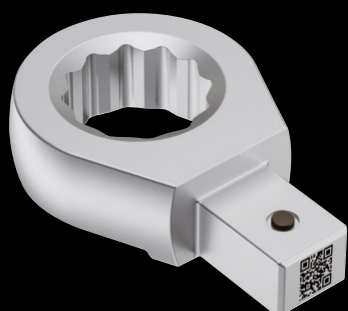
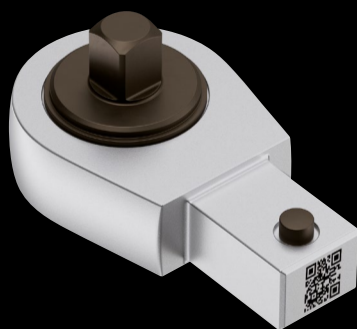

Problemet:

Innsetningsverktøy for momentverktøy har forskjellig geometri, noe som endrer momentet som skal stilles inn. For å komme frem til riktig innstilling må geometrien legges inn i en formel: Dette er tungvint og ofte ikke gjennomførbart på arbeidsplassen.

Løsningen:

QR-koder (inneholder de nødvendige verdiene) på momentverktøy og innsetningsverktøy. Skann QR-koden → Skriv inn dreiemomentet i Nm → Les av den Nm-verdien som skal stilles inn: Ferdig. Helt uten app.

www.wera.de/torque-advisor

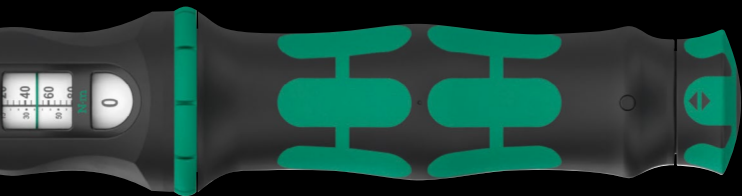

Kalibrering momentnøkkel Click-Torque X

Verktøyet er kalibrert med en testadapter som har et stikkmål som kalles « S_k ». Hvis stikkmålet S til påsettingsverktøyet du bruker, avviker fra lengden « S_k », vil det faktiske utløsningsmomentet endres i henhold til den viste formelen.

$$M_s = \frac{M_A \times l_k}{l_k + (S - S_k)}$$

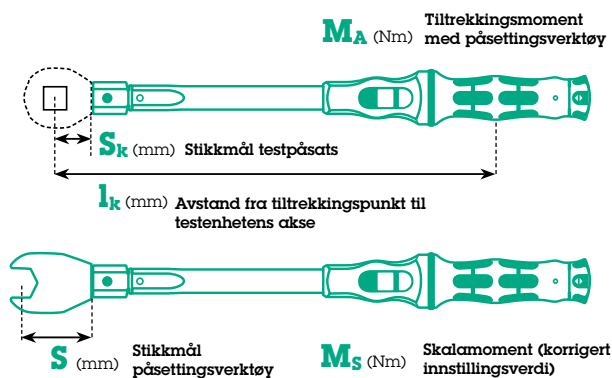

NYHET

Enkel og feilfri bestemmelse av momentet



Den laseretsede, slitebestandige QR-koden forenkler bestemmelsen av riktig moment, avhengig av momentnøkkelen og innstikkverktøyet som brukes. Bare skann med smarttelefonen og nettbrettet (hvis tilgjengelig, begge QR-kodene: momentnøkkel og innstikkverktøy). Et nettsted (ikke en app!) åpnes automatisk der de skannede verktøyene gjenkjennes. Skriv deretter inn ønsket moment; den korrigerte verdien bestemmes automatisk. Bruk av korreksjonsformel/beregning bortfaller.



Safe-Torque A 1 SHK Set 1, 1/4" firkant, 2-12 Nm



Utløsningsmekanisme hindrer bruk av for høyt dreiemoment



Momentnøkkelen Safe-Torque A 1 har en utløsningsmekanisme. Etter at den innstilte momentverdien er nådd, kan ikke verktøyet trekkes mer til. Dermed er et for høyt dreiemoment utelukket.



Torque Lock-funksjon



Momentfunksjonen kan kobles ut. Momentnøkkelen Safe-Torque kan da brukes som vanlig skralle med høye løsemomenter og ved forhåndsdefinerte dreievinkler.



For tiltrekking mot høyre og venstre



Momentnøkkelen Safe-Torque er egnet for tiltrekking mot høyre og venstre med innstilt moment. Når Torque Lock-funksjonen er utkoblet, foregår tiltrekking og løsning uten moment.



20 deler i en kompakt og svært robust tekstilboks som ikke skruer opp underlaget. Lite volum og lav vekt for økt mobilitet.

1 Safe-Torque A 1 momentnøkkel med 1/4" firkantdrev, måleområde 2-12 Nm; for kontrollert tiltrekking mot høyre og venstre; tiltrekking og løsning med og uten moment, momentfunksjon kan kobles ut (Torque Lock-funksjon); 72 tenner; liten returvinkel på 5°; enkel innstilling og sikring av ønsket moment, med hör- og følbar låsing når skalaverdiene er nådd, utløsningsmekanisme som slipper når innstilt moment er nådd; ergonomisk 2-komponenthåndtak; 8 Zyklop-piper, 9 Zyklop bitspiper (innvendig sekskant, TORX®), 1 Zyklop-forlenger med frittredende hylse, kort

05136073001		
⊖	Safe-Torque A 1	1x 1/4", 2-12 Nm
⊙	8790 HMA	1x 5,5x23,0; 1x 6,0x23,0; 1x 7,0x23,0; 1x 8,0x23,0; 1x 10,0x23,0; 1x 11,0x23,0; 1x 12,0x23,0; 1x 13,0x23,0
⊕	8767 A HF	1x TX 15x28,0; 1x TX 20x28,0; 1x TX 25x28,0; 1x TX 30x28,0
⊖	8740 A HF	1x 3,0x28,0; 1x 4,0x28,0; 1x 5,0x28,0; 1x 6,0x28,0; 1x 8,0x28,0
	Belt A 0/9	1x 39,0x238,0
⊙	8794 SA	1x 1/4"x75,0
	Krok og borrelås tape 240	1x 50,0x240,0

9529 C SB Trinnøkkel 1/2"



Drev: 1/2"

Bruksområde: For alle vanlige skrueforbindelser og overganger på radiatorventiler, termostat-, avløpsskrueforbindelser etc.

Utførelse: 5-trinns: 3/8", 7/16", 1/2", 16 og 21 mm; krom-vanadium-stål, mattforkrommet

05136074001		
		mm
		88,0

Wera 2go SHK 1 verktøysett for sanitær-, varme- og klimateknikk



Wera 2go SHK 1: For sanitær-, varme- og klimateknikksektoren



Omfattende 30 delers verktøysett i kompakt Wera 2go 2 verktøybeholder for mobil arbeid innen sanitær-, varme- og klimateknikk.

Trinnøkkel med 5 trinn

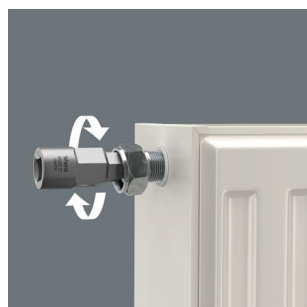

Trinnøkkelen (1/2") er egnet for alle vanlige skrueforbindelser og overganger på radiatorventiler, termostat-, avløpsskrueforbindelser etc. 5-trinns (3/8", 7/16", 1/2", 16 og 21 mm).

30 delers verktøysett for VVS-området; 1 formstabil, robust Wera 2go 2 verktøybeholder med borrelåssystem for festing av andre Wera 2go-komponenter og Wera-tekstilboks og vesker med borrelåssone, inkl. 1 avtagbart hylster med bærehåndtak og variabel borrelåsdeler for deling i opptil 5 innvendige rom, 1 skruemeisel for skruing, meisling og stemming, 4 VDE-skrutrekere, 2 pipeskrutrekere med hult skaft, 1 Wera Zyklus Metal Switch-skralle (1/2"), 4 Zyklus-piper (1/2"), 1 belte C (tekstilbelte), for opptil 6 piper, uten innhold, 4 Joker dobbeltfastnøkler, 1 vinkelnøkkelsett for skruer med innvendig sekskant 950/9 Hex-Plus, 1 Wera trinnøkkel, 1 KNIPEX® kombinasjonstang (160 mm, art. nr. 03 01 160), 1 KNIPEX® vannpumpe tang COBRA® 250 mm (art. nr. 87 11 250), 1 KNIPEX® avisolerings-sidekniv (art. nr. 14 26 160), 1 KNIPEX® Profi-Key for vanlige avstengningssystemer (art. nr. 00 11 04), 1 PUK® liten buesag (art. nr. 2200), 1 Lyra® dyphullsmarkør (art. nr. 4494202), 1 STABILA® vaterpass (type 70, 30 cm, art. nr. 02281), 1 STABILA® tommestokk i tre (type 607, 2 m, lys gul, art. nr. 01104), 1 PICARD® ingeniørhammer 400 g, tysk type (art. nr. 000101-0400), 1 BESSEY® foldekniv med klinge DBKPH-EU.

05136071001	1x	Wera 2go 2
	1x	932 A Sporskrutrekker, 1,2 x 7.0 x 125 mm
	1x	395 HO Pipeskrutrekker, 10.0 mm x 90 mm
	1x	395 HO Pipeskrutrekker, 13.0 x 90 mm
	1x	1060 i VDE-isolert Kraftform sporskrutrekker, 0.6 x 3.5 x 100 mm
	1x	1060 i VDE-isolert Kraftform sporskrutrekker, 1.0 x 5.5 x 125 mm
	1x	1062 i PH VDE-isolert Kraftform Phillips-skrutrekker, PH 1 x 80 mm
	1x	1062 i PH VDE-isolert Kraftform Phillips-skrutrekker, PH 2 x 100 mm
	1x	8004 C Zyklus Metal skralle med vendebryter, 1/2" firkant, 281 mm
	1x	8790 HMC Zyklus-pipe med 1/2" innfestning, 10.0 mm
	1x	8790 HMC Zyklus-pipe med 1/2" innfestning, 13.0 mm
	1x	8790 HMC Zyklus-pipe med 1/2" innfestning, 17.0 mm
	1x	8790 HMC Zyklus-pipe med 1/2" innfestning, 19.0 mm
	1x	Belt C (tekstilbelte), 6 deler, uten innhold
	1x	6002 Joker åpen fastnøkkel, 10 + 13 x 167 mm
	1x	6002 Joker åpen fastnøkkel, 17 + 19 x 235 mm
	1x	6002 Joker åpen fastnøkkel, 24 + 27 x 280 mm
	1x	6002 Joker åpen fastnøkkel, 30 + 32 x 305 mm
	1x	950/9 Hex-Plus 2
	1x	9529 C SB Trinnøkkel 1/2"
	1x	KNIPEX® vannpumpe tang COBRA® 250 mm 87 11 250
	1x	KNIPEX® kombinasjonstang 160 mm 03 01 160
	1x	KNIPEX® avisolerings-sidekniv 14 26 160
	1x	KNIPEX Profi-Key 001104 for vanlige avstengningssystemer
	1x	STABILA® vaterpass type 70, 30 cm, 02281
	1x	STABILA® tommestokk i tre type 607, 2 m, lys gul, 01104
	1x	PICARD® ingeniørhammer 400 g, tysk type, 000101-0400
	1x	PUK® 2200 liten buesag
	1x	BESSEY® foldekniv med klinge DBKPH-EU
	1x	Lyra® dyphullsmarkør DRY PROFIL 4494202

Krafform Kompakt 400 RA SHK Set 1



19 deler

Tekstilboks med 1 bitshåndholder med T-håndtak 416 RA og skrallefunksjon samt Rapidaptor hurtigchuck, 1 Krafform bitshåndtak 816 R, med Rapidaptor hurtigchuck, 15 slitesterke bits, 1/4", 89 mm lange, 2 piper, magnetiske

05136072001		
●	416 RA	1x 1/4"x45
●	816 R	1x 1/4"x119
+	851/4 Z	1x PH 2x89
+	855/4 Z	1x PZ 2x89
+	855/4 PZ/S	1x # 1x70; 1x # 2x70
+	867/4 Z TORX®	1x TX 15x89; 1x TX 20x89; 1x TX 25x89; 1x TX 30x89
○	840/4 Z	1x 2,0x89; 1x 2,5x89; 1x 3,0x89; 1x 4,0x89; 1x 5,0x89; 1x 6,0x89 ¹⁾ ; 1x 8,0x89 ¹⁾
●	869/4 M	1x 8,0x50,0; 1x 10,0x50,0
	Krok og borrelås tape 120	1x 50,0x120,0

¹⁾ Sekskantklinge

Skrallemekanisme i håndtaket

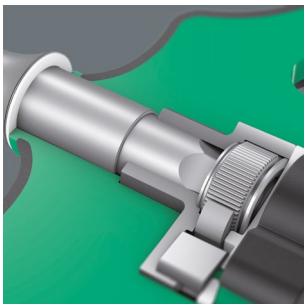

Skrallemekanismen til bits-håndholderen med T-håndtak 416 RA er integrert i håndtaket. Verktøys kompakte form gjør det mulig å arbeide lett.

454/5 HF SHK Set 1 skrutrekkersett T-håndtak-skrutrekker Hex-Plus med holdefunksjon

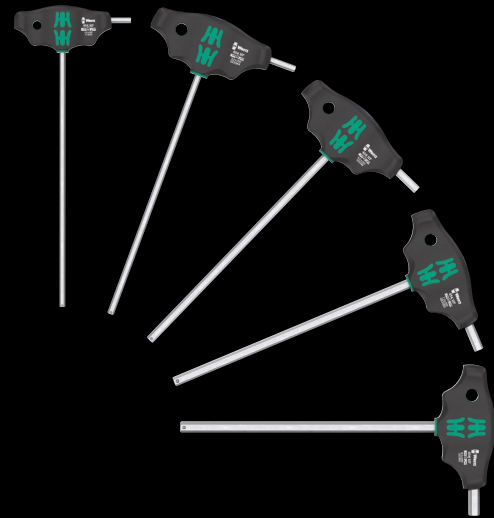
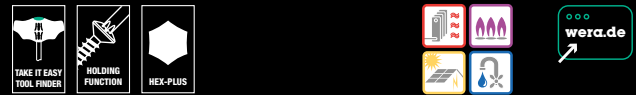

Bruksområde: Skruer med innvendig sekskant, skrutrekker med T-håndtak med holdefunksjon på lang arm

Versjon: 5 skrutrekkerer med T-håndtak Hex Plus med «Take it easy» verktøyidentifikasjon: Fargekoding etter profil (blå = innvendig sekskant) og størrelsesstempling

05136070001		
○	454 HF	1x 4x200; 1x 5x200; 1x 6x200; 1x 7x200; 1x 8x200

Bit-Check 6 SHK 1 SB



6 bits, torsjonsform (T) mot for tidlig slitasje, slitesterk (Z), for universell bruk. Sortiment spesielt godt egnet for bruk innen sanitær-, varme- og klimateknikk.

05073631001		
1x Bit-Check 6 SHK 1		
+	851/4 TZ	1x PH 1x50
+	867/4 Z TORX®	1x TX 15x50; 1x TX 20x50; 1x TX 25x50
○	840/4 Z	1x 5.0x50; 1x 6.0x50 ¹⁾

¹⁾ Sekskantklinge

Kraftform Kompakt 27 XL SHK 1



Bruksområde: Egnet for bits med 1/4" utvendig sekskantdrev i samsvar med DIN ISO 1173-C 6,3 og E 6,3 samt Wera tilkoblingsserier 1 og 4

Design: 300 mm lang stiv klinge; med kompakt rustfri stålholder og sterk permanent magnet. Sikker bitsholdefunksjon takket være låsemekanisme.

Håndtak: Kraftform med rullestopp, multi-komponent, integrert bitsmagasin

05136075001		
+	851/1 Z	1x PH 2x25
+	867/1 TORX®	1x TX 15x25; 1x TX 20x25; 1x TX 25x25
○	840/1 Z	1x 5,0x25; 1x 6,0x25
●	394 S	1x 1/4"x300

Kraftform Kompakt 27 XL Universal 1



Bruksområde: Egnet for bits med 1/4" utvendig sekskantdrev i samsvar med DIN ISO 1173-C 6,3 og E 6,3 samt Wera tilkoblingsserier 1 og 4

Design: 300 mm lang stiv klinge; med kompakt rustfri stålholder og sterk permanent magnet. Sikker bitsholdefunksjon takket være låsemekanisme.

Håndtak: Kraftform med rullestopp, multi-komponent, integrert bitsmagasin

05051028001		
+	851/1 BTZ	1x PH 1x25; 1x PH 2x25
+	855/1 BTZ	1x PZ 2x25
+	867/1 TORX® BTZ	1x TX 15x25; 1x TX 20x25; 1x TX 25x25
●	394 S	1x 1/4"x300

300 mm lang klinge



Den 300 mm lange klingen gjør det mulig å nå selv dyptliggende skrueforbindelser.

Sikkert feste, lette å ta ut



Sikker bitsholdefunksjon takket være låsemekanisme. Med sterk permanent magnet.

Kraftform Kompakt 27 XL Universal Imperial Set 1



Bruksområde: Egnet for bits med 1/4" utvendig sekskantdrev i samsvar med DIN ISO 1173-C 6,3 og E 6,3 samt Wera tilkoblingsserier 1 og 4

Design: 300 mm lang stiv klinge; med kompakt rustfri stålholder og sterk permanent magnet. Sikker bitsholdefunksjon takket være låsemekanisme.

Håndtak: Kraftform med rullestopp, multi-komponent, integrert bitsmagasin

05051032001		
+	851/1 Z	1x PH 1x25; 1x PH 2x25
-	800/1 Z	1x 1,0x5,5x25; 1x 1,2x6,5x25
○	868/1 Z	1x # 1x25; 1x # 2x25
●	394 S	1x 1/4"x300

Kampanjeperiode:
1. mars 2024 til 28. februar 2025

Vi forbeholder oss retten til å endre opplysninger vedrørende produkt-egenskaper, versjoner og utførelser i denne brosjyren uten forhåndsvarsel. Vi påtar oss ikke ansvar for trykkfeil eller øvrige feil.



Wera Werkzeuge GmbH
Korzter Straße 21-25
D-42349 Wuppertal
Germany

Phone: +49 (0)2 02/40 45-0
E-Mail: info@wera.de
www.wera.de

